



BRONPI

la excelencia en el fuego

INSTRUCCIONES DE INSTALACIÓN, USO Y MANTENIMIENTO

INSERTABLES

INSTALLATION, OPERATING AND SERVICING INSTRUCTIONS

INSERTS

INSTRUCTIONS D'INSTALLATION, D'UTILISATION ET D'ENTRETIEN

INSERTS

INSTRUÇÕES DE INSTALAÇÃO, USO E MANUTENÇÃO

INSERÍVEIS

ISTRUZIONI DI INSTALLAZIONE, USO E MANUTENZIONE

INSERTI



la excelencia en el fuego

ES INSTRUCCIONES DE INSTALACIÓN, USO Y MANTENIMIENTO INSERTABLES	2
EN INSTALLATION, OPERATING AND SERVICING INSTRUCTIONS INSERTS	28
FR INSTRUCTIONS D'INSTALLATION, D'UTILISATION ET D'ENTRETIEN INSERTS	53
PT INSTRUÇÕES DE INSTALAÇÃO, USO E MANUTENÇÃO INSERÍVEIS	79
IT ISTRUZIONI DI INSTALLAZIONE, USO E MANUTENZIONE INSERTI	104
FT FICHAS TÉCNICAS - DESPIECES TECHNICAL SPECIFICATIONS - EXPLODED DRAWINGS FICHES TECHNIQUES - DÉTAIL DES PIÈCES FICHAS TÉCNICAS - DESMONTAGEM SCHEDA TECNICA - ESPLOSI	130
CONDICIONES DE GARANTÍA WARRANTY CONDITIONS CONDITIONS DE LA GARANTIE CONDIÇÕES DA GARANTIA CONDIZIONI DI GARANZIA	176

Los datos y modelos incluidos en este manual no son vinculantes.

La empresa se reserva el derecho de aportar modificaciones y mejoras sin ningún preaviso.

Data and models included in this manual are not binding.

The company reserves the right to include modifications or improvements without previous notice.

Les données et modèles inclus dans ce manuel ne sont pas contraignants.

La société se réserve le droit d'apporter les modifications et améliorations sans aucun préavis.

Os dados e modelos incluídos neste manual não são vinculantes.

A empresa reserva-se o direito de fazer alterações e melhorias sem nenhum pré-aviso.

I dati e i modelli inclusi in questo manuale non sono vincolanti.

La società si riserva il diritto di apportare modificazioni e miglioramenti senza preavviso.

INDICE

1.	ADVERTENCIAS GENERALES	3
2.	DESCRIPCIÓN GENERAL	3
2.1	FUNCIONAMIENTO DE LA CENTRALITA (LONDRES-T / LONDRES-T VISIÓN)	7
2.2	FUNCIONAMIENTO DE LA CENTRALITA SERIE CAIRO	8
2.3	ESPECIFICACIONES SEGÚN MODELO	10
2.3.1	MODELOS LONDRES, LONDRES VISION, LONDRES-T Y LONDRES-T VISION	10
2.3.2	MODELO EVEREST	12
2.3.3	MODELO EVEREST VISIÓN	12
2.3.4	TODOS LOS MODELOS SERIE FLORIDA Y MOD. MÉRIDA	13
2.3.5	MODELOS SERIE PARIS	13
2.3.6	MODELOS RIOJA Y COLISEO	16
2.3.7	SERIE CAIRO	16
3.	NORMAS DE INSTALACIÓN Y SEGURIDAD	21
3.1.	MEDIDAS DE SEGURIDAD	22
3.2	INTERVENCIÓN EN CASO DE EMERGENCIA	22
4.	CONDUCTO DE EVACUACIÓN DE HUMOS	22
4.1	CONEXIÓN DEL INSERTABLE AL CONDUCTO DE HUMOS	23
4.2	REVESTIMIENTO E INSTALACIÓN DEL INSERTABLE	24
4.3	SOMBRERETE	24
5.	TOMA DE AIRE EXTERIOR	24
6.	COMBUSTIBLES PERMITIDOS/NO PERMITIDOS	25
7.	PUESTA EN MARCHA (PRIMEROS ENCENDIDOS)	25
8.	ENCENDIDO Y FUNCIONAMIENTO NORMAL	25
9.	MANTENIMIENTO Y CUIDADO	26
9.1	LIMPIEZA DEL CONDUCTO DE HUMOS	26
9.2	LIMPIEZA DEL CRISTAL	26
9.3	LIMPIEZA DE LA CENIZA	26
9.4	ESPECIFICACIONES PARA MODELOS CON HORNO	26
9.5	LIMPIEZA EXTERIOR	26
10.	PAROS ESTACIONALES	27
11.	GUÍA PARA LA RESOLUCIÓN DE PROBLEMAS	27

Estimado cliente:

Queremos darle las gracias por haber elegido uno de nuestros productos. El insertable que usted ha adquirido es algo de gran valor. Por ello, le invitamos a leer detenidamente este pequeño manual para sacar el máximo partido al aparato.

Para cumplir con las normas de seguridad es obligatorio instalar y utilizar nuestros productos siguiendo atentamente las indicaciones de este manual.

1. ADVERTENCIAS GENERALES

La instalación de un insertable se tiene que realizar conforme a las reglamentaciones locales, incluidas las que hagan referencia a normas nacionales o europeas.

Nuestra responsabilidad se limita al suministro del aparato. Su instalación se debe realizar conforme a los procedimientos previstos para este tipo de aparatos, según las prescripciones detalladas en estas instrucciones y las reglas de la profesión. Los instaladores deben ser cualificados, con carnet de instalador oficial y trabajarán por cuenta de empresas adecuadas que asuman toda la responsabilidad del conjunto de la instalación.

En el caso de aparatos con turbina, debe ser conectado a una toma de corriente homologada 230V - 50Hz - IP20.

Bronpi Calefacción, S.L. no se hace responsable de las modificaciones realizadas en el producto original sin autorización por escrito así como por el uso de piezas o recambios no originales.

Este aparato puede ser utilizado por niños a partir de 8 años y personas con capacidades físicas, sensoriales o mentales reducidas o con falta de experiencia y conocimiento, bajo supervisión o siempre y cuando hayan recibido instrucciones sobre el uso del aparato de forma segura y comprenden los peligros involucrados. Los niños no deben jugar con el aparato. Los niños no deben realizar la limpieza y el mantenimiento del usuario sin supervisión.



¡¡¡IMPORTANTE!!!: Este producto incluye un bote de pintura en spray en el interior de la cámara de combustión u horno (en su caso) que debe ser extraído antes de la puesta en funcionamiento del mismo.

2. DESCRIPCIÓN GENERAL

El modelo que usted ha recibido consta de las siguientes piezas:

- Estructura completa del insertable sobre el pallet.
- Dentro de la cámara de combustión se encuentra: una caja/bolsa con un guante térmico que nos permite manipular los controles de aire y puerta. Un bote de pintura en spray para posibles reparaciones de arañazos. Los modelos Coliseo y Rioja incorporan además en el interior el collarín de salida de humos, que el instalador tendrá que colocar. Un deflector de humos (según modelo). En los modelos de la serie Cairo (excepto en el Cairo-70 que son opcionales), encontrará dentro de la cámara de combustión, la patas regulables en altura del insertable, para que en caso de necesidad proceda a su colocación. Consultar el apartado 2.3.7
- En los modelos de la serie Cairo, recibirá también una caja con las piezas interiores de la cámara de combustión (cerámica o vermiculita) para que proceda a colocarlas antes del encendido del aparato. En el caso del Cairo-70 las opciones para el interior de la cámara de combustión son piezas de vermiculita o firetek..

El aparato consta de un conjunto de elementos de piezas de fundición o de chapas de acero de diferente grosor soldadas entre sí y, según el modelo, piezas de hierro fundido o vermiculita (material refractario de color anaranjado que cubre las paredes). Está provisto de puerta con cristal vitrocerámico (resistente hasta 750°C) y de cordón cerámico para la estanqueidad de la cámara de combustión.

El calentamiento del ambiente se produce por:

- Convección:** por el paso del aire a través del cuerpo y el cárter o bien por calentamiento a través de la campana del revestimiento en el que se introduce el insertable.
- Convección forzada (sólo insertables con turbinas):** gracias a las turbinas ubicadas en la parte inferior del insertable, se aspira el aire a temperatura ambiente y se devuelve a la habitación a mayor temperatura.
- Radiación:** a través del cristal vitrocerámico y el cuerpo se irradia calor al ambiente.

Los modelos cuentan con unos ajustes para una regulación perfecta de la combustión:

La entrada de aire primario regula el paso del aire a través del cajón de la ceniza y la rejilla en dirección al combustible. El aire primario es necesario para el proceso de combustión.

El cajón de la ceniza se tiene que vaciar con regularidad para que la ceniza no pueda dificultar la entrada de aire primario para la combustión. A través del aire primario también se mantiene vivo el fuego.

- En los modelos de la serie Cairo, esta regulación está localizada debajo de la puerta. Es la regulación que se encuentra en el centro (ver dibujo D2.1). La entrada de mayor cantidad de aire coincide con el lado mayor.
- En los modelos de la serie Florida, serie Paris, en el modelo Londres y Madrid Visión esta regulación está localizada debajo de la puerta. La entrada de mayor cantidad de aire coincide con el lado mayor del triángulo (ver dibujo D2.2).
- En los modelos Mérida, Rioja y Coliseo, esta regulación se encuentra en la parte inferior de la propia puerta (ver dibujo D2.3).
- En el resto de modelos, esta regulación se encuentra en el frontal del cajón cenicero (ver dibujo D2.4).

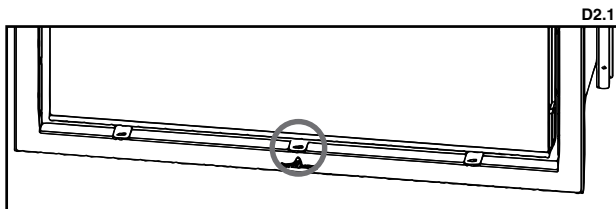

D2.1

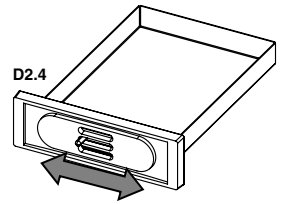
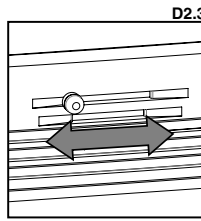
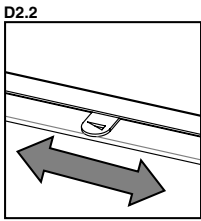

La entrada de aire secundario favorece que el carbono no quemado durante la combustión primaria pueda sufrir una post-combustión, aumentando el rendimiento y asegurando la limpieza del cristal.

- En los modelos de la serie Paris (excepto el modelo con puerta elevable: Paris 90V-G), Rioja y Coliseo la regulación de aire secundario se encuentra en la parte superior de la puerta y su movimiento es de izquierda a derecha. La mayor entrada de aire corresponde con el lado mayor del triángulo (ver dibujo D2.5).
- En los modelos de la serie Cairo (excepto en el Cairo-70 que son opcionales), esta regulación está localizada debajo de la puerta. Es la regulación situada a la derecha del cajón de cenizas (ver dibujo D2.6). La entrada de mayor cantidad de aire coincide con el lado mayor.
- En los modelos Londres y Londres-T, esta regulación está localizada debajo de la puerta. Corresponde a la regulación situada a la derecha. La entrada de mayor cantidad de aire coincide con el lado mayor (Ver dibujo D2.7).
- En el resto de modelos dicha entrada de aire existe, pero no es regulable a través de ningún accionamiento. Normalmente está situada en la parte superior del interior de la puerta, entre la puerta y el cristal (ver dibujos D2.8, D2.9 y 2.10).

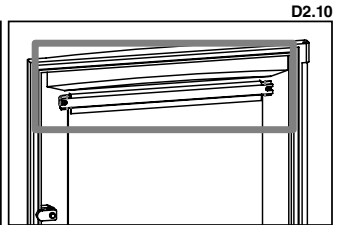
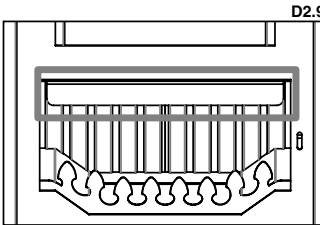
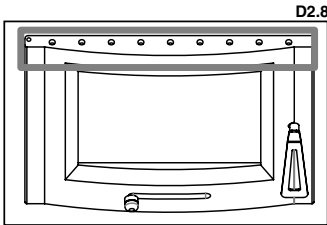
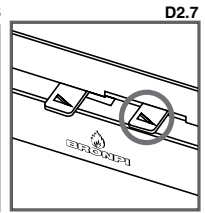
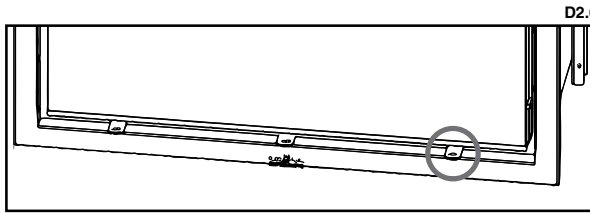
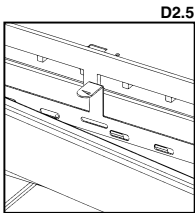

Doble combustión

Algunos modelos de insertables disponen de doble combustión. A través de este sistema se consigue una segunda entrada de aire precalentado. De este modo, se produce una segunda combustión de los gases inquemados, consiguiendo un mayor rendimiento, gran ahorro en combustible y reducción de emisiones contaminantes.

- En los modelos de la serie Cairo, esta regulación está localizada debajo de la puerta. Es la regulación situada a la izquierda del cajón de cenizas (ver dibujo D2.11). La entrada de mayor cantidad de aire coincide el lado mayor.
- El resto de modelos como Mérida Everest Visión, Everest y las series Paris, Madrid, Florida y Londres existe una entrada de aire precalentado, pero no es regulable a través de ningún accionamiento. Normalmente, la aportación de aire se introduce en el interior del insertable a través de pequeñas perforaciones existentes en la pared trasera de la cámara de combustión (ver dibujo D2.12).

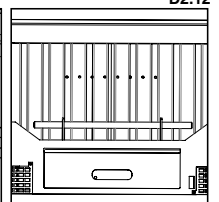
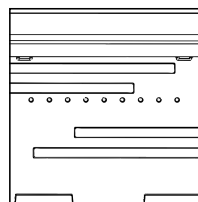
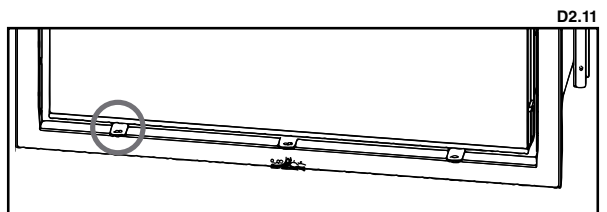

La combustión no siempre es regular. De hecho, le pueden afectar tanto las condiciones atmosféricas como la temperatura exterior, modificando el tiro del insertable. Por ello, todos los modelos de insertables están dotados de un deflector de humos (o doble deflector) e incluso algunos modelos de una válvula de humos que regula y mejora el tiro.

D2.13

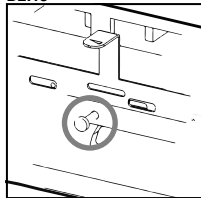

Válvula de humos

Los insertables de las series Madrid y serie Cairo (excepto el modelo Cairo-70) están provistos de una válvula de humos regulable, de apertura automática, que permite regular el tiro de manera ideal.

Mediante el tornillo que encontramos en la parte central-superior del frontal cuando abrimos la puerta es posible posicionar correctamente la válvula de humos (giro a la derecha = abrir válvula / giro a la izquierda = cerrar válvula). Al abrir la puerta, independientemente de su posición, la válvula de humos automáticamente se abrirá, evitando así la expulsión de humos al exterior (ver dibujo D2.13).

Collarín de salida de humos

En los modelos Coliseo, Rioja y Cairo-70, el instalador debe colocar el collarín de salida de humos, esto permite al instalador mayor facilidad a la hora de la instalación, sobre todo cuando el aparato se debe insertar en una chimenea preexistente cuya altura de boca es similar a la altura del aparato (ver dibujo D2.14).

Para realizar el montaje debemos acceder desde el interior de la cámara de combustión y proceder como sigue:

1. Retirar el deflector.
2. Se recomienda colocar pegamento cerámico (no suministrado) sobre el propio collarín de salida de humos, para asegurar su estanqueidad con el aparato.
3. Atornillar el aro sobre el techo del propio insertable con los tres tornillos que se suministran.
4. No olvide colocar el deflector antes de proceder al encendido del aparato.

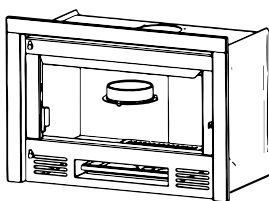

D2.14

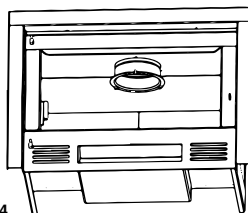

Deflector

El deflector es una pieza fundamental para el buen funcionamiento del insertable. Debe estar colocado en la posición correcta y no se debe usar nunca el insertable sin el deflector colocado, hecho que implicaría la pérdida de la garantía.



ATENCIÓN:

La ausencia del deflector causa exceso de tiro, lo que provoca una combustión demasiado rápida, un excesivo consumo de leña y el consecuente sobrecalentamiento del aparato.

Por motivos de seguridad en el transporte, en algunos modelos, el deflector se encuentra desmontado del conjunto del insertable. Lo encontrará en el interior de la cámara de combustión. Su colocación es como se muestra (ver dibujo D2.15).

Para los modelos de la serie Cairo, consultar el apartado 2.3.7 de esta manual para proceder a la colocación correcta del deflector.

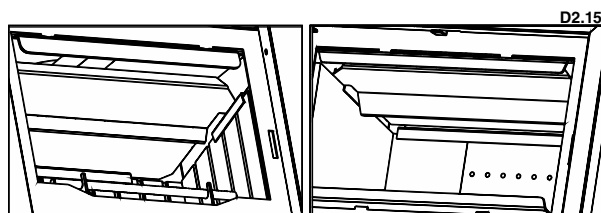

D2.15

Los modelos Londres y Londres-T disponen adicionalmente de un doble deflector cuya función es la misma (ver dibujo D2.16).

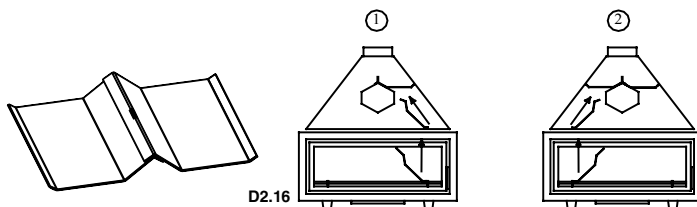

D2.16

Parrilla de asados

La parrilla de asados es un accesorio que incorpora los modelos de serie Paris. Es regulable en dos alturas en función de la ranura de la guía lateral que usemos. A fin de evitar el deterioro de la parrilla es aconsejable extraerla cuando no esté en uso (ver dibujo D2.17).

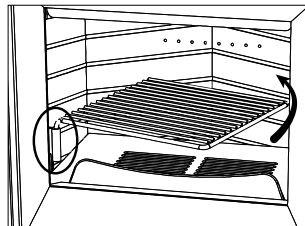

D2.17

Ventilación forzada

Algunos insertables están provistos (de serie) de ventiladores axiales de 160m³/h cada uno, para mejorar la distribución del calor a través de la ventilación del ambiente del lugar de instalación o bien del ambiente adyacente.

D2.18

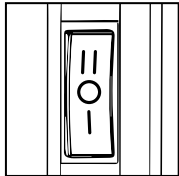

En cambio el modelo Londres-T incluye de serie una turbina tangencial de 680 m³/h, mientras que en los modelos Cairo y Cairo-E se puede adquirir opcionalmente con la turbina tangencial de 680 m³/h. Los modelos Cairo de doble puerta (Cairo-D), tienen opcionalmente la posibilidad de incorporar dos turbinas de 400 m³/h cada una de ellas. El modelo Cairo-70 incorpora de serie una turbina tangencial de 225 m³/h.

Los modelos de la serie Paris incorporan de serie, una turbina tangencial de 225, 290 ó 335 m³/h, según la medida del modelo.

El funcionamiento de la turbina del modelo Londres-T queda explicado en el punto 2.1. Mientras que el funcionamiento de la turbina de la serie Cairo, queda explicado en el punto 2.2.

En los modelos con ventiladores axiales, el encendido y la regulación de la ventilación se realiza mediante el interruptor de tres posiciones situado en la parte inferior derecha (ver dibujo D2.18).

Estas tres posiciones tienen la siguiente función:

- **Posición 0:** los ventiladores permanecerán apagados, siempre y cuando no haya combustión en el interior ya que el insertable está provisto de un termostato que activa los ventiladores cuando el aparato está adecuadamente calentado y los detiene cuando está parcialmente frío.
- **Posición 1:** los ventiladores funcionan continuamente a velocidad lenta.
- **Posición 2:** los ventiladores funcionan continuamente a velocidad rápida.

Los modelos de la serie Paris carecen de termostato, por tanto, el encendido y la regulación del aire se hace mediante el interruptor y le permite la posibilidad de desconectar la turbina (posición 0), aún con combustión en el aparato. De igual manera, si desea que la turbina funcione, deberá posicionar el interruptor en la posición 1 (velocidad lenta) ó 2 (velocidad rápida).

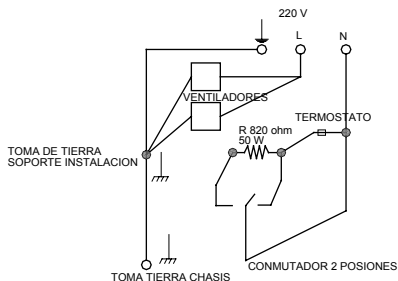

Conexión

En la parte lateral derecha del insertable se encuentra el conductor que se conecta a red. **Es obligatorio no cortarlo por completo en su longitud ya que este tramo es de utilidad a la hora de sustituir componentes eléctricos del interior.**

Es indispensable la correcta conexión a la instalación de puesta a tierra.

La instalación del aparato deberá realizarla personal cualificado y habilitado conforme a las normas vigentes.



¡¡ATENCIÓN!!:

El insertable (excepto la serie Paris, Londres-T y Serie Cairo) debe estar siempre conectado a la red eléctrica para que, en el caso de que exista una temperatura elevada, los ventiladores puedan ponerse en funcionamiento y evacuar el calor hacia la habitación donde se encuentra instalado o hacia habitaciones adyacentes. En ningún caso se debe desenchufar el insertable de la red cuando esté encendido. En este caso, la garantía del insertable queda anulada.

Los insertables están predisuestos para la conexión de dos salidas adicionales de ventilación.

Para ello es necesario realizar los siguientes pasos:

- Quitar las tapas de cierre de las salidas de aire situadas en la parte superior del cárter.
- Fijar los collarines de conexión en el hueco o huecos resultantes.
- Realizar la perforación en la pared o en la campana existente para que puedan pasar e instalarse los tubos flexibles (ignífugos) de diámetro 12 cm con sus conexiones correspondientes.
- Fijar los tubos mediante abrazaderas metálicas a los collarines y rejillas correspondientes. Cada tubo no deberá superar la longitud recomendada de canalización y deberá aislarse con materiales aislantes para evitar ruido y dispersión de calor.
- Las rejillas se tienen que colocar a una altura no inferior a 2 metros sobre el suelo para evitar que el aire caliente, al salir, moleste a las personas.

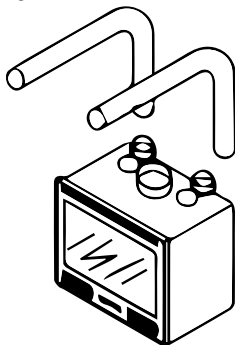

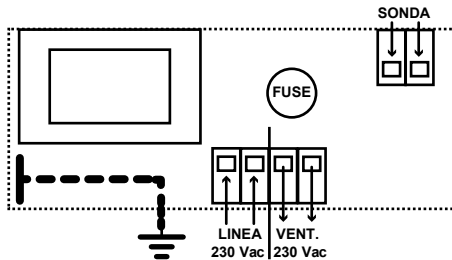
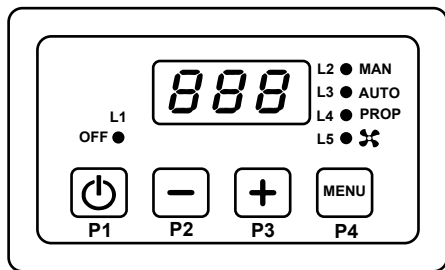

Aspecto externo y conexiones eléctricas

Composición del producto

- Centralita.
- Placa de cubierta, Caja de empotrar.
- Sonda Temperatura e Instrucciones

Funcionamiento

- **Encendido/Apagado:**
El encendido/apagado de la centralita se efectúa presionando el botón P1
El estado APAGADO se indica por medio del encendido del led L1
- **Modalidad de funcionamiento**
 - **MANUAL:** señalización indicador **MAN**
El ventilador funciona a la velocidad seleccionada independientemente de la sonda
 - **AUTOMÁTICO:** señalización indicador **AUT**
El ventilador está encendido a la velocidad seleccionada si la temperatura supera el SET del termostato seleccionado
 - **PROPORCIONAL:** señalización indicador **PROP**
El ventilador varía la velocidad en función de la temperatura en el rango **SET ÷ SET+DEL**
- **Función STANDBY:** activa si el parámetro **Stb =1**

Si el dispositivo está **APAGADO** y la temperatura es mayor que el valor del termostato **TSI**

- El dispositivo se enciende automáticamente
- **Función SEGURIDAD:** activa si el parámetro **SIC = 1**

Si la temperatura de la sonda es mayor que el valor del termostato **TSI**, el ventilador apagado y modalidad **MANUAL**. El dispositivo activa automáticamente la modalidad Proporcional esperando 10 segundos.

- **Función SEGURIDAD VENTILADOR:** activa si el parámetro **SAF = 1**

Si la temperatura de la sonda es mayor que el valor del termostato **TSA**

- El ventilador está **OFF**

- **Función ALARMA:**

Si la temperatura de la sonda es mayor que el valor del termostato **TAL** y el parámetro **Enb = 1**

- La señal acústica se activará
- Dicha señal se puede desactivar durante 5 minutos pulsando un botón
- Tras 5 minutos, si la condición de alarma continúa, se activa de nuevo.

Menú principal

- **Selección Modalidad de FUNCIONAMIENTO**
 - Pulse la tecla **P4** para ver la modalidad actual en el display y el led correspondiente
 - Pulsando nuevamente la tecla **P4**, puede seleccionar cíclicamente una de las tres tipologías de funcionamiento **MAN, AUT, PRP** señalados en el display y con el led correspondiente.
 - El ajuste se memoriza automáticamente tras 4 segundos
 - El indicador **L5** muestra el estado del ventilador
- **Selección VELOCIDAD**
 - Presionando las teclas **P2** o **P3** se puede visualizar o modificar la velocidad actual del ventilador
 - **P0= Off** (solo en Manual); **P1** = Velocidad mínima; **P10**= Velocidad máxima
 - Esta función no está disponible en la modalidad **PROPORCIONAL**
 - En la modalidad **AUTOMÁTICA** las velocidades que se pueden ajustar son **P1 ÷ P10**

Señales de alarma o fallo

La centralita muestra la señal de fallo de la sonda con mensajes luminosos:

- **Lo:** indica una temperatura baja (temperatura por debajo de 0°C): Sonda interrumpida o desconectada
- **Hi:** indica una temperatura alta (temperatura superior a 180°C): Sonda en cortocircuito

Atención

- Evite acoplar los cables de la sonda con los de potencia.
- Instale un interruptor bipolar en el sistema de alimentación según las normas vigentes y con una distancia de apertura de los contactos de al menos 3 mm por cada polo.
- La instalación y la conexión eléctrica del dispositivo debe ser realizada por personal cualificado y con el equipo adecuado.
- Antes de realizar cualquier conexión, compruebe que la red eléctrica está desconectada.

Menú secundario

Permite modificar el funcionamiento de los parámetros de la centralita.

- Para entrar al MENU pulse al mismo tiempo los botones P2 y P3 durante 5 segundos.
- Para desplazarse por los valores usar el botón P2 o P3
- Para mostrar el valor del parámetro pulsar el botón P4
- Para modificar el valor del parámetro pulsar los botones P2 o P3
- Para visualizar de nuevo los valores y memorizar pulsar el botón P4
- Para salir y memorizar, esperar durante 10 segundos.

En la siguiente tabla se describen los parámetros

PARÁMETROS MENÚ SECUNDARIO	CÓDIGO	MIN	DEFECTO	MAX
Temperatura activación Ventilador	SET	30°	45°	99°
Histeresis termostato activación Ventilador	iSt	1°	2°	35°
Temperatura activación ALARMA	TAL	100°	120°	180°
Temperatura activación SEGURIDAD	TSI	80°	100°	140°
Temperatura activación SEGURIDAD VENTILADOR	TSA	100°	135°	180°
Habilitación Función SEGURIDAD	SIC	0 [off]	1 [on]	1 [on]
Habilitación Función SEGURIDAD VENTILADOR	SAF	0 [off]	1 [on]	1 [on]
Habilitación Función STANDBY	Stb	0 [off]	1 [on]	1 [on]
Habilitación Función BUZZER	Enb	0 [off]	1 [on]	1 [on]
• Velocidad ventilador P01	U01	00	16	100%
• Velocidad ventilador P09	U09	00	70	100%
• Velocidad ventilador P10	U10	00	100	100%
Rango de temperatura de Regulación en PROPORCIONAL	DEL	20°	20°	100°

- **REGULACIÓN de la velocidad P01 / P09 / P10 (parámetros U01 / U09 / U10)**
 - Entrar en el menú SECUNDARIO
 - Seleccionar el parámetro a verificar y/o modificar: el ventilador se enciende a la velocidad seleccionada.
 - Modificar el valor hasta el valor deseado: de este modo es posible controlar la velocidad directamente.
 - Memorizar pulsando el botón P4
 - Repetir la operación para las otras velocidades/parámetros
 - Para salir, espere 10 segundos.

Alimentación	230 Vac ±10%~ 50HZ: Filtro EMI
Protección	fusible interno sustituible
Sonda	Temperatura de funcionamiento: -50°C / 250 °C Límites de medida: 0 – 180 °C: ±1°C
Salidas	Ventilador 230 Vac I _{max} : 0,8A/1,5A versión potenciada
Dimensiones	Termorregulador 120 x 80 x 50 [mm]
Normativas aplicadas	EN 60730-1 50081-1 EN 60730-1 A1 50081-2

2.2 FUNCIONAMIENTO DE LA CENTRALITA SERIE CAIRO

(Esta centralita va incluida de serie en el modelo Cairo-70 y/o si opcionalmente se adquiere el ventilador de canalización Kit-Aire-CairoEF y Kit-Aire-CairoD, para los de la serie Cairo 90 y 110)

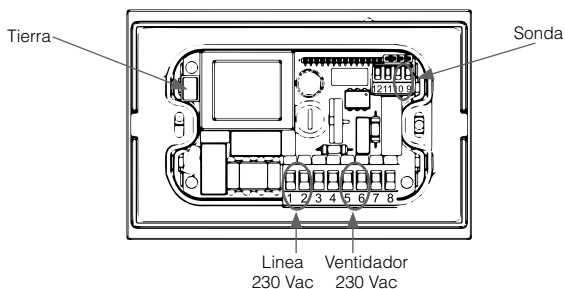
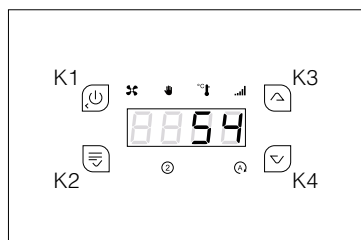

Aspecto externo y conexiones eléctricas

Entradas: 1-2 = Tensión de alimentación 230 Vac 50 Hz (en el modelo Cairo 70, esta conexión sale realizada de fabrica)
Entradas: 9-10 = Sonda temperatura

Salidas 5-6 = Ventilador canalización

Composición del producto

- Centralita
- Caja de empotrar
- Sonda Temperatura y cableado de conexión a ventilador

Funcionalidades

- ON/OFF

El ON/OFF de la centralita se realiza pulsando prolongadamente la tecla K1 .El estado de APAGADO se señaliza a través de la Tecla K1 encendida. Al encender la centralita aparecerá la siguiente secuencia de mensajes:

o Código Artículo F001
o Revisión Artículo r 0.1

- MODALIDES DE FUNCIONAMIENTO

Es posible elegir entre tres Modalidades de Funcionamiento:

- MANUAL: señalización luminosa
El ventilador funciona a la velocidad elegida por el usuario, independientemente de la Sonda.
- AUTOMÁTICA: señalización luminosa
El ventilador funciona a la velocidad elegida por el usuario, si la temperatura de la Sonda está por encima de E01 (45°C).
- PROPORCIONAL: señalización luminosa
El ventilador funciona a la velocidad seleccionada por el termostato, dependiendo de la temperatura de la Sonda.
El rango de temperatura dentro del cual estará activo el cambio potencia va desde E01 hasta E01+E50 (45 + 40°C)

- FUNCIÓN SEGURIDAD

Esta función está activada por defecto y permite iniciar el proceso de eliminación del exceso de calor de la chimenea. Si la temperatura detectada por la Sonda supera el valor de 100°C y el Ventilador se ha apagado en modalidad MANUAL, el funcionamiento pasa a la modalidad PROPORCIONAL con un retraso de 10 segundos.

- FUNCIÓN ALARMA

Si la temperatura detectada por la Sonda supera el valor de 120°C, se activa una señalización acústica y visual (la temperatura parpadea en el Display).

- Función SILENCE: la señalización acústica se puede desactivar durante 5 minutos, pulsando una tecla cualquiera. Si la condición de alarma persiste, la señalización acústica se vuelve a activar.
- El Funcionamiento pasa a la modalidad PROPORCIONAL con un retraso de 10 segundos.

- FUNCIÓN STANDBY

En el caso de dispositivo APAGADO, si la temperatura de la Sonda supera 100-120°C, el dispositivo pasa automáticamente al estado de encendido.

- VISUALIZACIÓN SONDAS

- El display visualiza el valor leído por la sonda.
- Si la lectura de la sonda está por debajo del rango mínimo del sensor, se visualiza el mensaje Lo
- Si la lectura de la sonda está por encima del rango máximo del sensor, se visualiza el mensaje Hi

Atención

- Evite acoplar los cables de la sonda con los de potencia.
- Instale un interruptor bipolar en el sistema de alimentación según las normas vigentes y con una distancia de apertura de los contactos de al menos 3 mm por cada polo.
- La instalación y la conexión eléctrica del dispositivo debe ser realizada por personal cualificado y con el equipo adecuado.
- Antes de realizar cualquier conexión, compruebe que la red eléctrica está desconectada.

Menú principal

Se puede acceder pulsando la tecla K2 durante 3 segundos

- Con la tecla K2 se recorren los varios parámetros, señalizados por el parpadeo del led correspondiente.
- Con las teclas K3 y K4 se puede modificar el valore de los parámetros.
- Pulsar la tecla K2 para guardar el nuevo valor o esperar 10 segundos.
- Pulsar la tecla K1 para salir sin guardar

Menú ventilador

A través de este Menú se puede seleccionar la velocidad del Ventilador.

- Pulsando las teclas K3 y K4 es posible visualizar y modificar la velocidad de Ventilador elegida (El Led Parpadea).
- MODALIDAD MANUAL: se puede apagar el Ventilador ajustando la velocidad P0, o seleccionar una velocidad desde la P1 (velocidad mínima) hasta la P10 (velocidad máxima).
- MODALIDAD AUTOMÁTICA: no se puede apagar el Ventilador, se puede seleccionar una velocidad desde la P1 (velocidad mínima) hasta la P10 (velocidad máxima).
- MODALIDAD PROPORCIONAL: no se puede apagar el Ventilador ni ajustar la velocidad, sólo se puede visualizar la velocidad seleccionada por el Termostato.
- Pulsar la tecla K2 para almacenar el nuevo valor o esperar 5 segundos.
- Pulsar la tecla K1 para salir sin guardar.

Menú instalador

El acceso a dicho Menú es COMPETENCIA de INSTALADORES o PERSONAL CUALIFICADO, porque los parámetros indicados, si se modifican, pueden hacer que el producto ya no sea apto para la aplicación en uso.

- Para acceder al MENÚ pulse contemporáneamente las teclas K2 y K4 por unos 3 segundos.
- Para desplazarse a través de los códigos de los parámetros utilice las teclas K3 y K4
- Para visualizar el valor del parámetro y entrar en modificación pulse la tecla K2
- Para modificar el valor pulse las teclas K3 y K4
- Para guardar el valor elegido pulse la tecla K2.
- Para salir sin guardar pulse la tecla K1
- Pulse nuevamente la tecla K1 para salir del Menú o espere 60 segundos

Descripción	Cod.	Min	Set	Max	U.M.
Termostato aire para activación ventilador	E01	30	45	100	°C
Termostato aire para seguridad	E02	80	100	140	°C
Termostato aire para alarma	E03	100	120	180	°C
Termostato aire para seguridad ventilador	E04	100	135	180	°C
Termostato aire para apertura válvula	E05	20	30	140	°C
Termostato aire para cierre válvula	E06	20	80	140	°C
Termostato aire para activación salida servicio	E07	20	50	180	°C
Delta de temperatura para funcionamiento proporcional	E50	20	40	100	°C
Histeresis termostato activación ventilador	IE01	1	2	40	°C
Histeresis termostato para seguridad	IE02	1	2	40	°C
Histeresis termostato para alarma	IE03	1	2	40	°C
Histeresis termostato para seguridad ventilador	IE04	1	2	40	°C
Histeresis termostato para apertura válvula	IE05	1	2	40	°C
Histeresis termostato para cierre válvula	IE06	1	2	40	°C
Histeresis termostato para activación salida servicio	IE07	1	2	40	°C
Histeresis termostato ambiente	Ib01	0	1	20	°C
Velocidad P01 ventilador (mínima)	UA01	20	1	100	%
Velocidad P09 ventilador (novena)	UA09	80	1	100	%
Velocidad P10 ventilador (máxima)	UA10	100	1	100	%
Tiempo retraso cierre válvula aire	t06	0	10	120	min
Tiempo de suspensión alarma acústica	t07	1	5	60	min
Tiempo de arranque del ventilador	t08	0	2	10	sec
Configuración entrada S2	P01	0	0	2	n
Configuración salida servicio	P02	0	0	3	n
Habilitación seguridad ventilador	P03	0	0	1	n
Habilitación seguridad aire	P04	0	1	1	n
Habilitación alarma aire	P05	0	1	1	n
Habilitación función start válvula aire	P12	0	0	1	n

2.3 ESPECIFICACIONES SEGÚN MODELO

2.3.1 MODELOS LONDRES, LONDRES VISION, LONDRES-T Y LONDRES-T VISION

Admisión de aire fresco

A consecuencia de la elevada potencia de estos modelos de insertables es conveniente prever una entrada de aire que provenga de un vacío ventilado, de un local ventilado o del exterior para evitar sobrecalentamiento del aparato.

Aislamiento del insertable: ventajas e inconvenientes

Se pueden colocar aislantes térmicos entre el revestimiento y el insertable.

De todos modos, se tomarán las precauciones necesarias para evitar un recalentamiento excesivo de las paredes y de los elementos de construcción cercanos al hogar (por ejemplo, vigas de madera) y, en el momento de la colocación, se aislarán estos materiales según las reglas del oficio, las normas vigentes y su capacidad de resultar inflamables.

Ventajas:

- Reducción de las pérdidas de calor. Esto solo se justifica si el insertable está adosado a una pared exterior. Si no es el caso, el calor no se perderá, sino que se disipará primero por el revestimiento y luego pasará a las habitaciones adyacentes.
- Reducción del umbral de temperatura si hay cerca elementos inflamables. Vigile siempre que las entradas de aire para la convección (situadas en la parte inferior del insertable, en los laterales y en la parte trasera) no se obstruyan.

Lo ideal es utilizar fibra cerámica o paneles rígidos de lana de roca, cuyas fibras estén aglomeradas mediante alguna sustancia aglutinante.

Inconvenientes:

- Si la estanqueidad del recinto de mampostería construido alrededor del insertable no está realizada perfectamente es posible que se encuentren partículas de material aislante en suspensión en el aire de convección.

Colocación del insertable

El insertable debe poder dilatarse libremente. La mampostería o los materiales decorativos no deben entrar en contacto con el hogar de ninguna manera. Es necesario prever al menos 3 o 4 mm de separación.

¿Convección natural o ventilación auxiliar?

En la mayoría de los casos, la convección natural es suficiente. Un grupo de ventilación auxiliar permite aumentar el caudal de aire y reducir su temperatura al nivel de las bocas de salida así como enviarlo más lejos e incluso a un local adyacente (en el caso de los modelos con turbinas).

Ventilación natural

¡Atención, este factor es crucial para el buen funcionamiento de su insertable!

Con el fin de sacar el mayor partido a su aparato, le recomendamos abrir varias entradas y salidas de aire.

Colocación de los aros

Coloque los aros proporcionados. Este aro conduce el aire caliente mediante tubo flexible directamente hacia el lugar que se desea calentar sin arrastrar las partículas en suspensión entre el revestimiento y el insertable.

Ventilación auxiliar

La turbina sirve para impulsar el aire, nunca para aspirar el aire caliente.

Se puede dirigir una o más salidas de aire caliente hacia una habitación diferente del lugar donde está instalado el insertable. En ese caso, es necesario compensar esta salida de aire con una canalización de retorno para evitar que la habitación se encuentre en depresión, con los riesgos que esto comportaría.

- Dispone de una unidad de ventilación (turbina) de 680 m³ para instalar bajo el insertable (**ver dibujo D2.19**).
- La unidad de ventilación toma el aire mediante las dos entradas laterales del ventilador, que deberán estar conectadas a un conducto que tome aire lo suficientemente frío como para evitar el sobrecalentamiento del aparato. Este conducto debe estar conectado al exterior de la vivienda o, al menos, fuera del recinto de mampostería construido alrededor del insertable, aspirando el aire de la habitación donde se encuentra instalado.

No olvide la conexión eléctrica de 220 V + la toma de tierra del aparato.

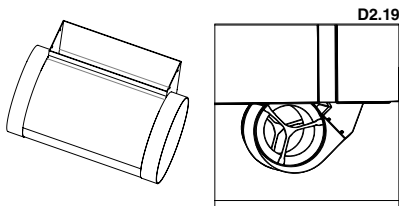

¡Atención! Este factor es crucial para el buen funcionamiento del insertable

- Cuando se utiliza una ventilación auxiliar, las entradas de aire de la parte baja de la cámara del insertable tienen que estar absolutamente cerradas.
- Con ayuda de un martillo libere al menos 2 de las 4 salidas de aire caliente (una derecha y otra izquierda) de la parte superior del insertable. Efectúe dicha operación de manera simétrica para evitar cualquier recalentamiento.

Conexión eléctrica

Desconecte la corriente antes de realizar cualquier manipulación eléctrica.

En primer lugar, conectaremos la sonda de temperatura que se suministra junto con la centralita al insertable según el plano adjunto. Efectúe la conexión entre el ventilador y la centralita y, a continuación, la conexión entre la centralita y la red eléctrica (ver esquema eléctrico).

Colocación Sonda

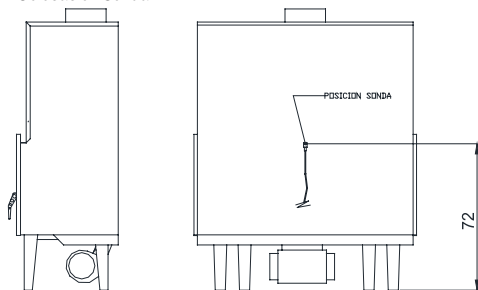

Esquema Eléctrico Centralita

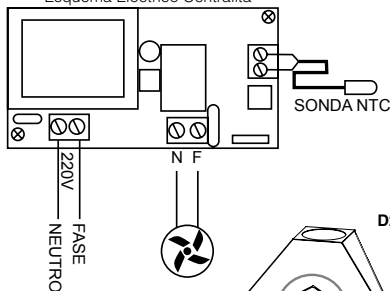

Intercambiador de calor



El intercambiador de calor que atraviesa la campana del insertable, no debe obstruirse, es necesario que se dejen sus orificios abiertos para una mejor ventilación del insertable, aumentando así su rendimiento. (**Ver dibujo D2.20**).

Sustitución de componentes eléctricos (sólo modelo Londres-T y Londres-T Visión)

Para poder acceder a la reparación/sustitución de la turbina en caso de avería es obligatorio prever durante la instalación un registro en la parte inferior-central del revestimiento o mampostería. Dicho registro puede ser una rejilla de medidas mínimas 400x200 mm (ancho x alto).

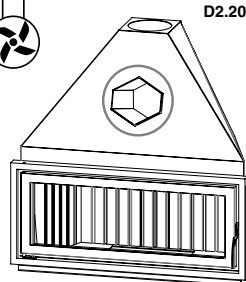

Colocación marcos opcionales

El marco estándar que incorporan los modelos Londres, Londres-V, Londres-T y Londres-T Visión de serie son desmontables, por lo que para colocar un marco opcional (M-8, M-9, etc.), previamente, es necesario retirar el marco estándar y, posteriormente, colocar el opcional usando las mismas perforaciones. Para retirar el marco estándar hay que desatornillar los 4 tornillos que tiene el marco (2 en cada lateral). Posteriormente, colocar y atornillar el nuevo marco (ver dibujo D2.21).

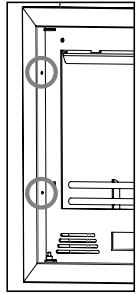

D2.21



¡¡ATENCIÓN!! Si el insertable está instalado y revestido de obra y quiere adquirir un nuevo marco opcional es importante que haga esta observación a su distribuidor a la hora de pedirlo, pues de lo contrario puede no ajustarle bien.

2.3.2 MODELO EVEREST

Este modelo incorpora en la parte superior un horno de asados con una cámara de cocción hermética. La base del horno es de ladrillo refractario (absorbe el calor y lo irradia poco a poco). El calentamiento se produce por el paso del humo por los laterales y la parte superior del horno. En el techo del horno se incluye un tubo que conecta la cámara de cocción con la salida de humos para evacuar los gases que se generan en el asado.

El horno posee los siguientes componentes:

- Termómetro. Se encuentra desmontado y en la bandeja de asados. Marca la temperatura de cocción del horno. Para su instalación introduciremos la vaina por el taladro de la puerta y, posteriormente, colocaremos la tuerca que lo fija por su parte posterior (ver dibujo D2.22).



¡¡ATENCIÓN!! El termómetro indica la temperatura de cocción del interior del horno, en ningún caso la temperatura de la cámara de combustión.

La temperatura máxima de cocción de alimentos para el horno es de 200-230°C. En momentos en los que el termómetro indique que el horno alcanza mayor temperatura se entiende que el modelo se está sobrecargando y será motivo de anulación de la garantía.

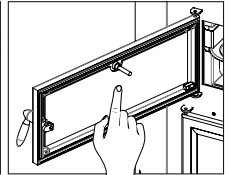
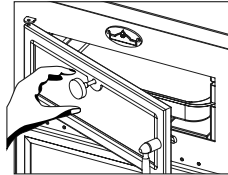

D2.22

- Bandeja. Realizada en acero inoxidable y regulable en dos alturas en función de la ranura de la guía lateral que usemos. La bandeja no debe entrar en contacto con los alimentos. Para evitar el deterioro de la misma es aconsejable extraerla fuera del horno cuando no esté en uso.
- Ladrillos refractarios. Colocados en la base del horno, su función es absorber el calor e irradiarlo poco a poco.

2.3.3 MODELO EVEREST VISIÓN

El modelo Everest Visión incorpora en la parte superior un horno de asados con una cámara de cocción hermética. La base del horno es de material cerámico (absorbe el calor y lo irradia poco a poco). El calentamiento se produce por el paso del humo por los laterales y la parte superior del horno. En el techo del horno se incluye un tubo que conecta la cámara de cocción con la salida de humos para evacuar los gases que se generan en el asado.

El horno posee los siguientes componentes:

- Termómetro bimetalico. Se encuentra desmontado y se sitúa en el cristal del horno. Para su instalación introduciremos el termómetro por el taladro del propio cristal y posteriormente colocaremos la goma y la tuerca que lo fija por su parte posterior (ver dibujo D2.23).

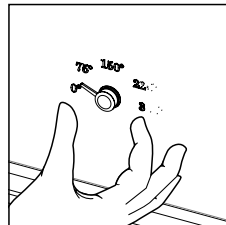
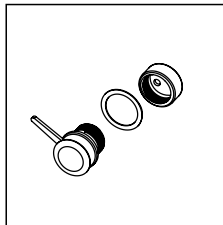
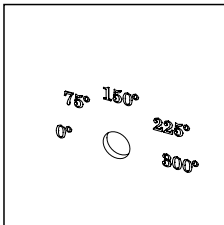

D2.23

¡¡ATENCIÓN!! El termómetro indica la temperatura de cocción del interior del horno, en ningún caso la temperatura de la cámara de combustión.



La temperatura máxima de cocción de alimentos para el horno es de 200-230°C. En momentos en los que el termómetro indique que el horno alcanza mayor temperatura se entiende que el modelo se está sobrecargando y será motivo de anulación de la garantía.

- Bandeja. Realizada en acero inoxidable. La bandeja no debe entrar en contacto con los alimentos. Para evitar el deterioro de la misma es aconsejable extraerla fuera del horno cuando no esté en uso.
- Parrilla de asados. Si lo prefiere, en lugar de la bandeja podemos utilizar una parrilla de asados de 38x47 cm. Para evitar el deterioro de la misma es aconsejable extraerla fuera del horno cuando no esté en uso.
- Piezas cerámicas. Colocadas en la base del horno, su función es absorber el calor e irradiarlo poco a poco.

El interior del horno de este modelo está compuesto por 4 piezas (2 guías, techo y trasera) realizadas en acero inoxidable que se pueden

desmontar para extraerlas y facilitar así su limpieza.

Para desmontar las piezas seguiremos el siguiente proceso (ver dibujo D2.24).

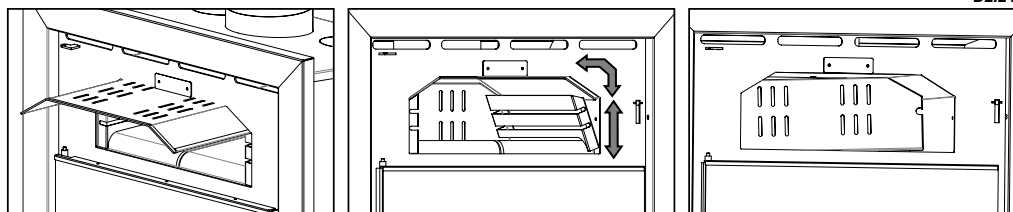

D2.24

1. Extraer el techo, deslizándolo hacia el exterior.
2. Extraer las guías laterales que están colgadas en 4 soportes. Para desprenderlas hemos de subir la guía y, posteriormente, tirar de ella.
3. Por último, extraer la traseira que está colgada en dos soportes.

2.3.4 TODOS LOS MODELOS SERIE FLORIDA Y MOD. MÉRIDA

El marco estándar que incorpora el insertable de serie es desmontable para facilitar su instalación y para favorecer la reparación/sustitución de los componentes eléctricos (ventilador, termostato, etc.). Para retirar el marco es necesario desatornillar los 4 tornillos situados el canto superior e inferior (2 en cada canto) (ver dibujo D2.25).



¡¡ATENCIÓN!! Para poder reparar/sustituir los componentes eléctricos del insertable es imprescindible que el marco pueda desinstalarse fácilmente.

2.3.5 MODELOS SERIE PARIS

LAMA REGULACION AIRE

Si desea canalizar aire hacia otras dependencias, con ayuda de un martillo libere las 2 salidas de aire caliente de la parte superior del insertable, (ver dibujo D2.26). en caso contrario, con las dos salidas superiores cerradas, el aire saldrá por el frontal del aparato, para ello debe tener abierta la lama de regulación situada en la parte frontal del insertable. (ver dibujo D2.26) En el modelo Paris 90V-G, el aire solo puede salir por las canalizaciones (no por el frontal), por lo que este modelo no dispone de dicha lama de regulación.



D2.25

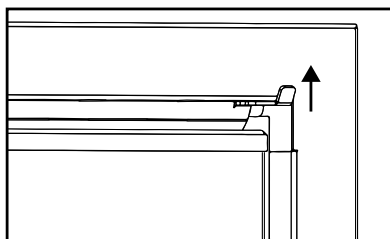
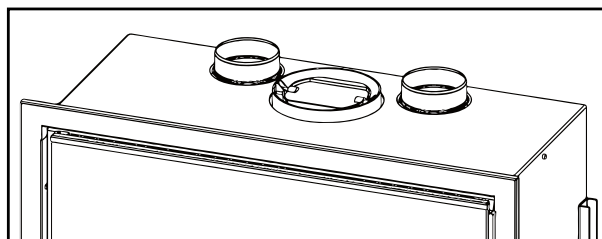

D2.26

SUSTITUCIÓN DE LA TURBINA

En caso de sustitución de uno de los componentes eléctricos, en los modelos de la serie Paris frontales, y modelos con puerta elevable (Paris 90V-G), la operación de sustitución se puede realizar sin desinstalar el aparato. Ya que se encuentran bajo la base del mismo. Es posible acceder a los componentes a través de la cámara de combustión siguiendo los siguientes pasos (ver dibujo D2.27):

1. Quitar el deflector de vermiculita.
2. Retirar las placas traseras y laterales de fundición.
3. Extraer la parrilla de fundición.
4. Quitar los tornillos del soporte ventilador, levantar de la parte izquierda y retirar teniendo cuidado con los cables de la instalación.

En el caso de los insertables a esquina y a tres caras de la serie Paris, los pasos serían los siguientes (ver dibujo D2.28):

1. Quitar las placas de vermiculita laterales tirando hacia arriba desde la parte delantera, ayudándonos del rebaje de la pieza.
2. Quitar el deflector.
3. Sacar la parrilla de fundición, cogiéndola de los laterales.
4. Quitar placas de fundición traseras.
5. Quitar los tornillos del soporte ventilador, levantar de la parte izquierda y retirar teniendo cuidado con los cables de la instalación.

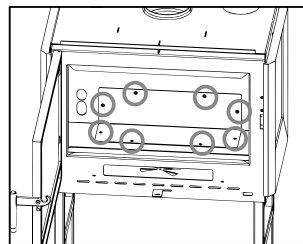

D2.27

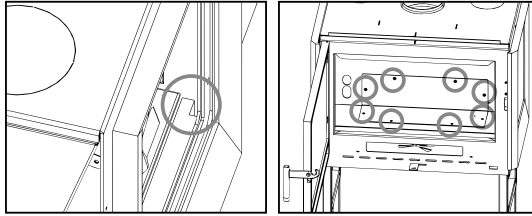

D2.28

COLOCACIÓN/SUSTITUCIÓN DEL MARCO ESTÁNDAR

Todos los insertables de estas series incorporan un marco estándar. El marco estándar es desmontable para facilitar su instalación. Para desmontar el marco estándar, debe proceder como se indica:

Modelos Frontales (ver dibujo D2.29):

1. Desmontar la puerta, abriéndola y tirando hacia arriba.
2. Desatornillar los tornillos del marco indicados en el dibujo.
3. Quitar el marco y colocar el insertable, fijar y volver a montar el marco y la puerta.

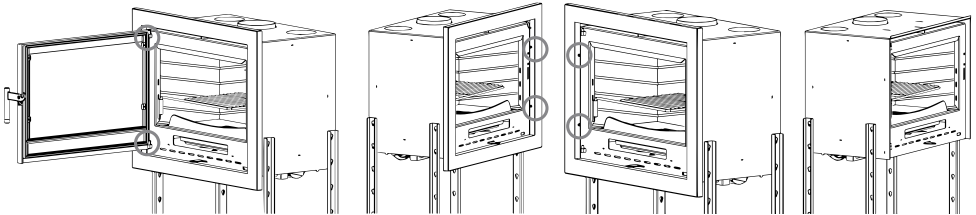

D2.29

Modelos esquina y a tres caras (ver dibujo D2.30):

1. Quitar los tornillos traseros, tanto del marco superior como del inferior y extraer hacia fuera.
2. Quitar los tornillos de los marcos verticales y extraer marcos.
3. Colocar insertable, fijar y volver a montar los marcos.

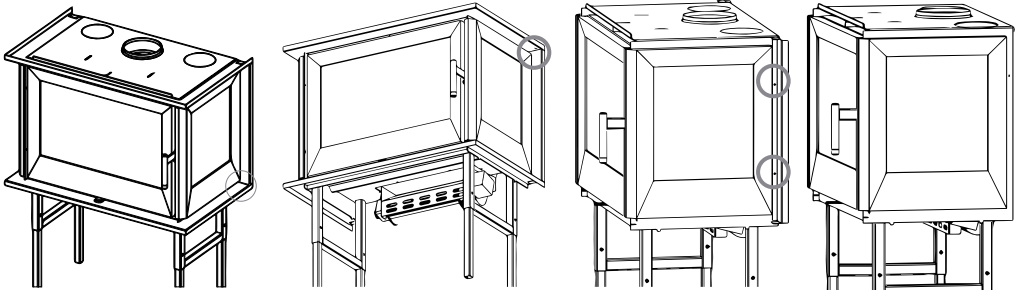

D2.30

TOMA DE AIRE EXTERIOR

En los modelos de la serie Paris, tienen la posibilidad de elegir que la entrada de aire primario provenga de un ambiente adyacente o incluso del exterior de la vivienda.

En el caso de aportar aire desde el exterior o desde un ambiente adyacente, deberá adquirir el kit opcional (KIT-AIR2) de toma de aire externo (estanco), bastará con conectar dicho KIT con una conducción de 100mm de diámetro con el lugar elegido. Tenga en cuenta que una conducción demasiado larga o con demasiadas desviaciones (codos), lejos de beneficiar la aportación de entrada de aire, lo que provoca es una gran pérdida de carga y, por lo tanto, puede ocasionar problemas de combustión.

No olvide que esta toma de aire exterior es independiente y distinta de la aportación necesaria para la unidad de ventilación (turbina), por lo que la decoración o mampostería realizada al insertable, debe poseer la ventilación suficiente para el caudal de la turbina.

La forma de proceder para la colocación del kit opcional de toma de aire exterior es la siguiente (ver dibujo D2.31):

- Posicionar el kit debajo del plano de fuego. Debe centrar el kit y posicionarlo sobre el frontal (cara interior) como se indica en la imagen.
- Con los tornillos autotaladrantes suministrados realizar la conexión del kit a la base del aparato.
- Conectar la toma de aire con el exterior o ambiente elegido a través de una conducción de 100 mm de diámetro.

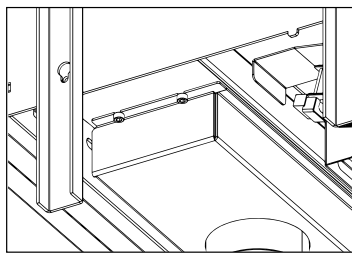
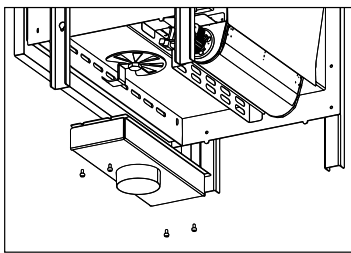
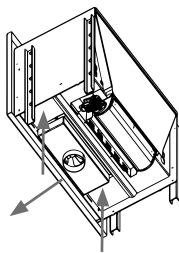

D2.31

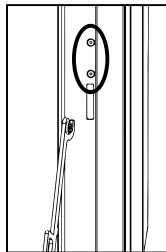
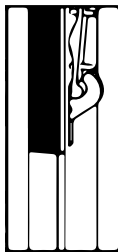

D2.32

REGULACION CIERRE PUERTA

Es recomendable controlar el efectivo estado de las juntas de la puerta dado que, si no están perfectamente íntegras (es decir, que ya no se ajustan con el frontal y/o puerta), ¡no aseguran el correcto funcionamiento de la chimenea!. Puede regular el ajuste de la puerta en función del progresivo desgaste de las juntas a través de los tornillos que encontrará en el frontal, apretando y aflojando dichos tornillos conseguirá el ajuste correcto de la puerta. (ver dibujo D2.32)

FUNCIONAMIENTO: RECARGA DE COMBUSTIBLE EN EL MODELO PARIS 90V-G

En el modelo Paris 90V-G la puerta es elevable, gracias a un sistema de contrapesos y poleas, la apertura de la puerta se realiza con facilidad. Se ha dispuesto dos tiradores integrados en la puerta, para facilitar su elevación. No olvide utilizar el guante suministrado o el accesorio "manos frías" que se facilita en la caja de accesorios, para manipular la apertura de la puerta cuando el aparato se encuentra caliente y haya riesgo de quemaduras. Asimismo, en la parte superior de la puerta encontrará un sistema de seguridad que debe permanecer abierto, para permitir la elevación y descenso de la puerta (ver dibujo D2.33).

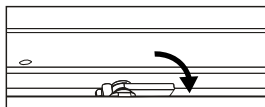
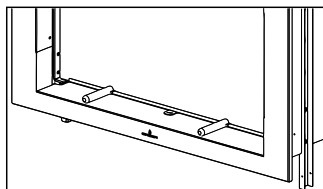

D2.33

!!! ATENCION !!! El aparato se recibirá con el sistema cerrado para evitar una elevación de la puerta durante el transporte. No olvide abrir la manija para poder elevar la puerta.

Para realizar la recarga de combustible, se recomienda la utilización de la puerta elevable a fin de facilitar la operación.

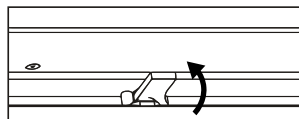

D2.34

NOTA: Es OBLIGATORIO desconectar el funcionamiento de la turbina (posición 0) cuando la puerta elevable del insertable sea abierta, ya que dependiendo de la instalación de humos realizada es posible que se creen pequeñas turbulencias en la cámara de combustión, provocando la salida de humo y/o cenizas a la estancia donde se encuentra instalado el aparato.

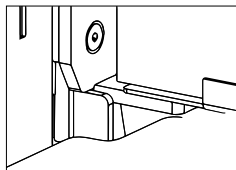

D2.35

Al bajar la puerta para cerrarla, podremos observar que justo antes de llegar a la posición final de cierre, la puerta se desplazará hacia el frontal para que la cámara de combustión quede estanca. Después, deberá bajar unos milímetros más, deslizando contra el frontal hasta que impacte contra los topes inferiores. (ver dibujo D2.35)

LIMPIEZA Y/O SUSTITUCION DEL CRISTAL EN EL MODELO PARIS 90V-G

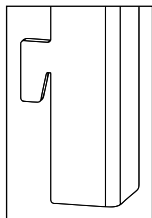

D2.37

A fin de facilitar la limpieza y/o sustitución del cristal se descartará la opción de elevación de la puerta, se debe proceder a la apertura de forma abatible (de derechas a izquierdas). En este caso, hay que cerrar la manija de seguridad para evitar una elevación fortuita de la puerta, este punto es muy importante, ya que, si no realizamos el bloqueo y abatimos la puerta, podemos dañar gravemente los soportes. Procederemos a la apertura de la puerta utilizando la maneta que encontrará en la caja de accesorios. Para ello en primer lugar debe extraer los embellecedores que se encuentran a cada lado de la cara interior del marco (ver dibujo D2.36), elevaremos la puerta para acceder a los embellecedores con más comodidad, debe tirar hacia arriba para salvar el gancho con el que se sujetan (ver dibujo D2.37).

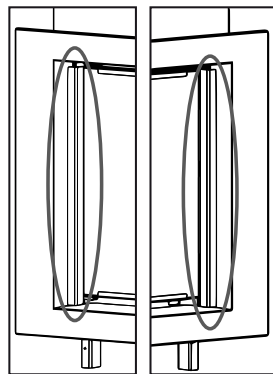

D.2.36

Tras la limpieza y/o sustitución del vidrio, debe cerrar nuevamente la puerta y se procederá de forma inversa:

- Empujar la puerta hacia el frontal para cerrarla. Cuando la parte derecha de puerta esté próxima al cierre, la elevaremos levemente para que los anclajes entren en el hueco con más suavidad. Una vez hayan entrado en los huecos (ver dibujo D2.38), empujaremos la puerta con fuerza contra el frontal para asegurarnos de que haya cerrado completamente.
- Cerrar el gancho de la puerta.
- Proceder a abrir la manija de seguridad, para la utilización de la puerta elevable.
- Subir la puerta y colocar los embellecedores del marco.

¡IMPORTANTE! La limpieza del vidrio, se debe de realizar con el aparato frío. Debe prestar especial atención cuando abra la puerta para que la manija esté cerrada y por tanto no se produzca una elevación fortuita de la puerta que pueda causar la rotura del vidrio.

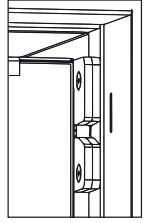

D2.38

2.3.6 MODELOS RIOJA Y COLISEO

COLOCACIÓN/SUSTITUCIÓN DEL MARCO ESTÁNDAR

Los modelos Rioja y Coliseo, incorporan de serie un marco estándar a tres lados. Opcionalmente puede adquirir el perfil inferior del marco para convertirlo a 4 lados. Su instalación es bastante sencilla (ver dibujo D2.39):

1. Para la colocación del perfil, no hace falta retirar el marco estándar.
2. En cada lateral del insertable, observará 2 taladros.
3. Deberá posicionar el perfil inferior sobre dichos taladros y atornillar los tornillos que se suministran.
4. El perfil debe quedar perfectamente ajustado tanto frontal como lateralmente al marco estándar.

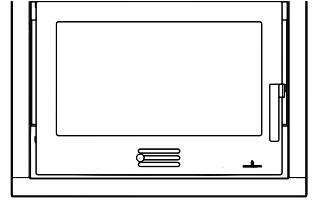
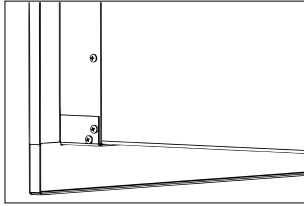
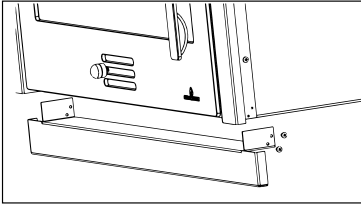

D2.39

2.3.7 SERIE CAIRO

COLOCACIÓN DE PIEZAS INTERIORES DE LA CÁMARA DE COMBUSTIÓN

Opcionalmente, en los modelos Cairo-90 o Cairo-110 el interior de la cámara de combustión puede ser de vermiculita o de cerámica, por tanto, junto a su aparato recibirá un caja con todas las piezas del interior de la cámara de combustión del material elegido. **Antes de proceder al encendido del aparato, deberá colocar correctamente todas las piezas,** para ello debe:

- En primer lugar, debe colocar las piezas laterales, (ver dibujo D2.40). Obviamente en los modelos Cairo-E, sólo dispondrá de una pieza lateral
- Posteriormente colocar las piezas traseras (ver dibujo D2.41), en este caso los modelos Cairo-D carecen de piezas traseras.
- Con la colocación del deflector todas las piezas interiores estarán correctamente colocadas impidiendo su movimiento.



ATENCIÓN:

El encendido del aparato ante la ausencia de las piezas interiores, provocará un sobrecalentamiento en la estructura del aparato, pudiendo provocar daños en el mismo, los cuales quedarán exentos de la garantía del producto.

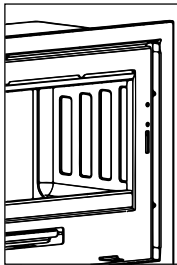
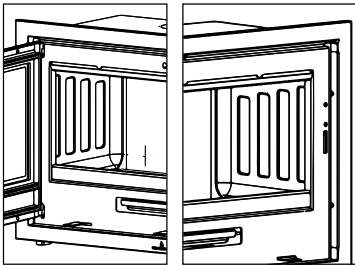

D2.40

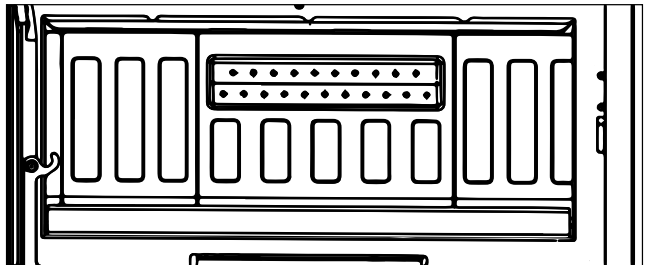

D2.41

En el modelo Cairo-70 puede elegir en el interior de la cámara de combustión de vermiculita o de firetek, por tanto, recibirá las piezas dentro de una caja. Antes de proceder al encendido del aparato, deberá colocar correctamente todas las piezas, siguiendo los pasos anteriores.

AJUSTE DE LAS PIEZAS DE CERÁMICA DEL INTERIOR DE LA CÁMARA DE COMBUSTIÓN (para los mod. Cairo 90 y 110)

La serie de insertables Cairo tiene la posibilidad de elegir el interior de la cámara de combustión en la opción de **VERMICULITA** o la opción de **CERÁMICA**.

Las piezas de cerámica pueden tener leves diferencias de tamaño de unas a otras.

Para realizar un perfecto acople de las piezas que componen el interior en la opción de cerámica, se ha incorporado un sistema de ajuste que consiste en un tornillo que se girará desde el exterior de la cámara de combustión, el cual aproximará las piezas para eliminar la separación que puedan aparecer entre las ellas.

Procedimiento de ajuste:

1. El primer paso es el de preparar el interior de la cámara de combustión, por lo que debe extraerse todos los accesorios que originalmente incorpora el insertable dejando la base de fuego libre.
2. Inicialmente, el tornillo se debe encontrar enrasado en la cara interior de la cámara de combustión para poder instalar las piezas de cerámica.
3. Se monta el interior con las piezas de cerámica. Si las piezas quedan juntas unas a las otras, sin espacios, se puede dar por concluida esta parte del montaje.
4. Si quedan espacios entre las piezas, giraremos los tornillos laterales en sentido horario para que empujen las piezas laterales, reduciendo el espacio entre ellas.
5. Una vez que no quede espacio entre las piezas, se deben girar los tornillos de ajuste media vuelta en sentido anti-horario, para liberar las tensiones y así poder desmontar las piezas de chamota si en algún momento fuese necesario acceder al soporte del ventilador.

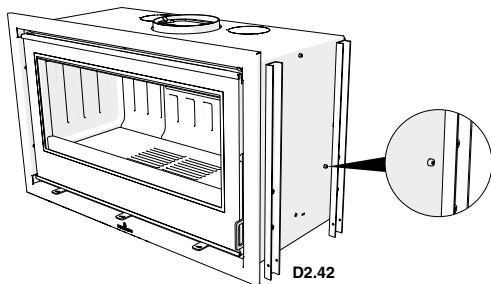

D2.42

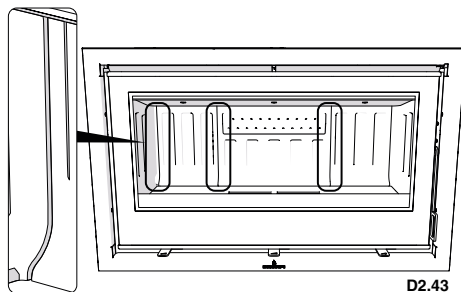

D2.43

COLOCACIÓN DEL DEFLECTOR

Tal y como se ha indicado anteriormente, el deflector es una pieza fundamental para el buen funcionamiento del insertable. Debe estar colocado en la posición correcta y no se debe usar nunca el insertable sin el deflector colocado, hecho que implicaría la pérdida de la garantía.



ATENCIÓN:

La ausencia del deflector causa exceso de tiro, lo que provoca una combustión demasiado rápida, un excesivo consumo de leña y el consecuente sobrecalentamiento del aparato.

El deflector en el modelo Cairo-70, el deflector se encuentra desmontado. Lo encontrará en el interior de la cámara de combustión, para su colocación proceda como se explica a continuación (ver dibujo D2.44):

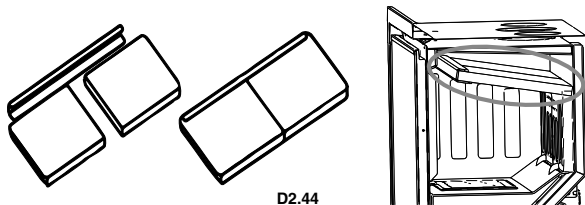

D2.44

El deflector en los modelos de 90 y 110 de la serie Cairo y Cairo-E, va apoyado sobre las piezas laterales y sobre las piezas traseras, (ver dibujo D2.45):

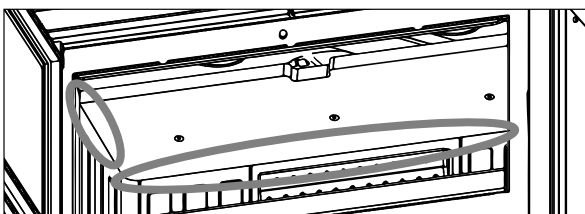

D2.45

En los modelos Cairo-D, tras colocar las piezas laterales, hay que introducir el conjunto formado por el deflector y el tubo de la doble combustión. En primer lugar, debe ajustar el lado derecho en su posición, sobrepasando con el deflector la altura de la pieza lateral derecha, posteriormente ajustar la parte izquierda del deflector y desplazarlo hacia la izquierda, para introducirlo en su posición correcta. Debe colocar y atornillar el tornillo que asegura su posicionamiento, observe el rebaje existente en la pieza lateral izquierda para advertir la posición correcta del deflector. Ver dibujo D2.46.

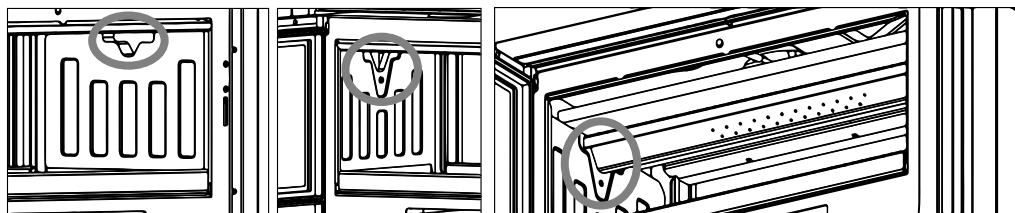

D2.46



ATENCIÓN:

Para facilitar la instalación del ventilador/es auxiliar/es, la colocación y conexión eléctrica de ésta debe realizarse antes de instalar y/o revestir el aparato. Con el aparato instalado y revestido, la facilidad para la conexión dependerá del revestimiento realizado, para que permita un cómodo acceso a la parte posterior trasera del aparato.

El modelo Cairo-70 incorpora de serie una turbina de 225 m³/h, los modelos Cairo y Cairo-E pueden incorporar opcionalmente una turbina tangencial de 680 m³/h, en cambio el Cairo-D incorporaría 2 turbinas de 400 m³/h. En todos los casos, usted puede desactivar el funcionamiento de su o sus turbinas desde la propia centralita del aparato, dejando su aparato con convección natural. No obstante, si su aparato alcanzara una temperatura superior a TSI (por defecto 100° C), la turbina o turbinas funcionarán en modo automático para refrigerar. La turbina sirve para impulsar el aire, nunca para aspirar el aire caliente.

En el modelo Cairo-70 la turbina va instalada de serie, por tanto, no tiene que tener en cuenta las consideraciones siguientes sobre la instalación de la turbina, que son exclusivamente para los modelos de la serie Cairo 90 y 110. Respecto a la conexión de la tubería de canalización si debe seguir las mismas indicaciones:

- Para colocar el kit-aire CairoEF, debe seguir los siguientes pasos:
 - En primer lugar, debe atornillar el ventilador al aparato, junto al kit se suministra los tornillos que precisa para esta operación. (ver dibujo D2.47)
 - Colocar el plenum de chapa que cubrirá el ventilador, cuyos tornillos estarán colocados en el plano de fuego del propio aparato. (ver dibujo D2.48)
 - Conexionar la unidad de ventilación, al exterior de la vivienda o al menos fuera del recinto de mampostería construido alrededor del insertable, esta operación puede realizarla con tubería flexible de 120 mm de diámetro. (ver dibujo D2.49)
 - Realizar la conexión eléctrica del ventilador a la centralita (salidas 5-6), ver esquema de conexión eléctrica.
 - Posicionar la sonda de temperatura en la ubicación correcta y conectar la sonda a la centralita (entrada 9-10), ver esquema de conexión eléctrica.
 - Colocar la centralita en el revestimiento del insertable, lo más alejada posible del foco de calor, y protegerla térmicamente para evitar su deterioro.
 - Realizar el conexionado eléctrico entre la centralita y la toma de corriente de la vivienda (entrada 1-2), ver esquema de conexión eléctrica.
 - Finalmente, si desea canalizar aire hacia otras dependencias, con ayuda de un martillo libere las 2 salidas de aire caliente de la parte superior del insertable. (ver dibujo D2.50). en caso contrario, con las dos salidas superiores cerradas, el aire saldrá por el frontal del aparato, para ello debe tener abierta la lama de regulación situada en la parte frontal del insertable. (ver dibujo D2.51)

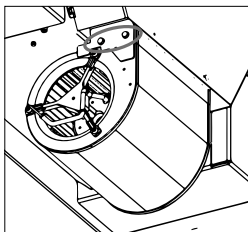

D2.47

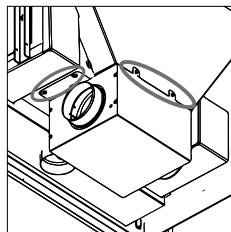

D2.48

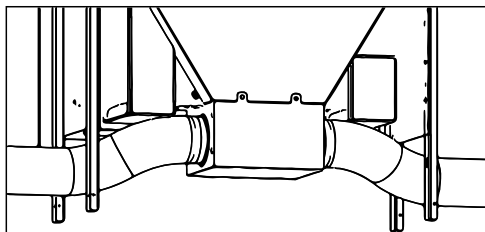

D2.49

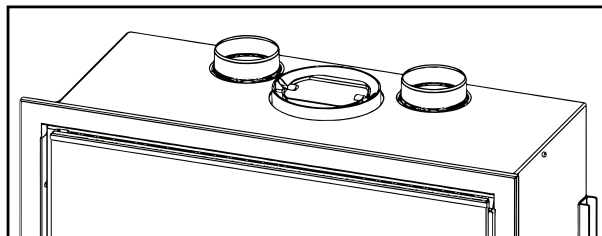

D2.50

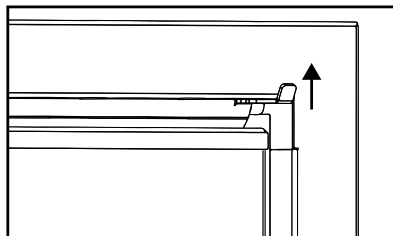

D2.51

- En cambio, para conectar el kit-aire CairoD, los pasos a seguir son:
 - Atornillar los dos ventiladores de 400 m³/h al aparato, uno a cada lado, junto al kit se suministran los tornillos que precisa para esta operación. (ver dibujo D2.52). A fin de facilitar esta operación es recomendable retirar (desatornillar) la cámara de aire del aparato, así podrá atornillar mejor el ventilador y después volverla a colocar (ver dibujo D2.53).
 - Conectar los dos ventiladores a las fichas de conexión rápidas, para permitir su conexionado con la centralita.

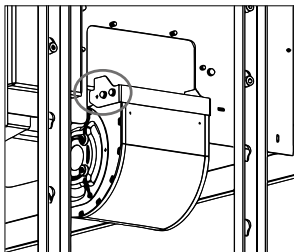

D2.52

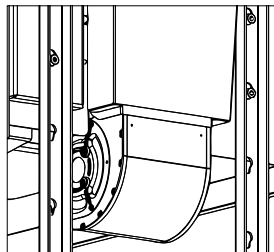

D2.53

- Realizar la conexión eléctrica de los ventiladores a la centralita (salidas 5-6), ver esquema de conexión eléctrica.
- Posicionar la sonda de temperatura en la ubicación correcta y conectar la sonda a la centralita (entrada 9-10), ver esquema de conexión eléctrica.
- Colocar la centralita en el revestimiento del insertable, lo más alejada posible del foco de calor, y protegerla térmicamente para evitar su deterioro.
- Realizar el conexionado eléctrico entre la centralita y la toma de corriente de la vivienda (entrada 1-2), ver esquema de conexión eléctrica.

- Finalmente, si desea canalizar aire hacia otras dependencias, con ayuda de un martillo libere al menos 2 de las 4 salidas de aire caliente de la parte superior del insertable,

(ver dibujo D2.54). Realice esta operación de forma simétrica para evitar el sobrecalentamiento del insertable. En caso contrario, con las salidas superiores cerradas, el aire saldrá por el frontal del aparato, para ello debe tener abierta la lama de regulación situada en la parte frontal del aparato (ver dibujo D2.55).

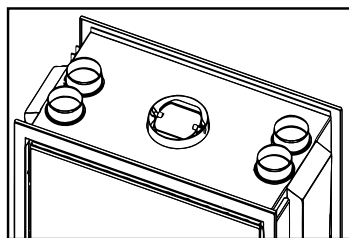

D2.54

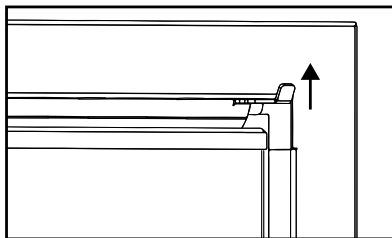

D2.55

Se puede dirigir una o más salidas de aire caliente hacia una habitación diferente del lugar donde está instalado el insertable. En ese caso, es necesario compensar esta salida con una canalización de retorno para evitar que la habitación se encuentre en depresión, con los riesgos que esto comportaría.

Los modelos Cairo y Cairo-E disponen de una unidad de ventilación (turbina) de 680 m³/h incorporada en la parte inferior.

La unidad de ventilación toma el aire mediante las dos entradas laterales (Ø150mm) del ventilador que deben estar obligatoriamente conectadas a un conducto que tome aire lo suficientemente frío como para evitar el sobrecalentamiento del aparato. Este conducto debe estar conectado al exterior de la vivienda o al menos fuera del recinto de mampostería construido alrededor del insertable, aspirando el aire de la habitación donde se encuentra instalado. En caso de no hacerlo así, la combustión del aparato podría no ser adecuada, pues la turbina robaría el O₂ a las entradas de aire 1^a y 2^a, mermando así la correcta combustión de su aparato.

Las turbinas del modelo Cairo-D carecen de esta conexión Ø150 de la turbina.

No olvide la conexión eléctrica de 220V más la toma de tierra del aparato.

¡ATENCIÓN! Este factor es crucial para el buen funcionamiento.

COLOCACIÓN SONDA

El posicionamiento de la sonda es el que se muestra en los dibujos D2.56 (Cairo y Cairo-E) y D2.57 (Cairo-D).

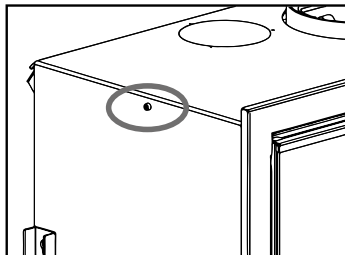

D2.56

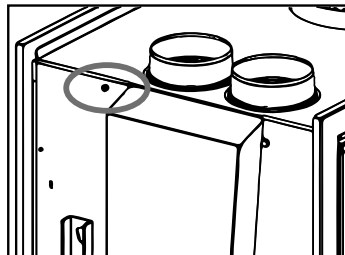

D2.57

En el modelo Cairo-70 el posicionamiento de la sonda es el que se muestra en el dibujo D2.58 que se encuentra en la trasera del aparato, puede elegir una de las dos opciones, dependiendo de donde se coloque la centralita (a la derecha o a la izquierda del aparato):

SUSTITUCIÓN DE COMPONENTES ELÉCTRICOS

Para poder acceder a la reparación/sustitución de la o las turbinas, en caso de avería, puede hacerlo de dos formas:

- Prever durante la instalación un registro en la parte inferior-central del revestimiento o mampostería. Dicho registro puede ser una rejilla de medidas mínimas 400x250 mm (ancho x alto). De esta manera podrá desatornillar la caja donde se aloja el ventilador y proceder al cambio del mismo.
 - La operación de sustitución se puede realizar accediendo a los componentes a través de la cámara de combustión siguiendo los siguientes pasos (ver dibujo D2.59):
- Retirar el deflector.
 - Retirar las placas traseras y laterales.
 - Extraer el plano de fuego.
 - Quitar los tornillos del soporte ventilador, y extraer el ventilador teniendo cuidado con los cables de conexión.

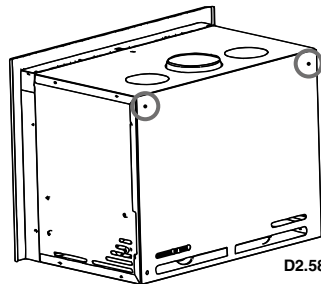

D2.58

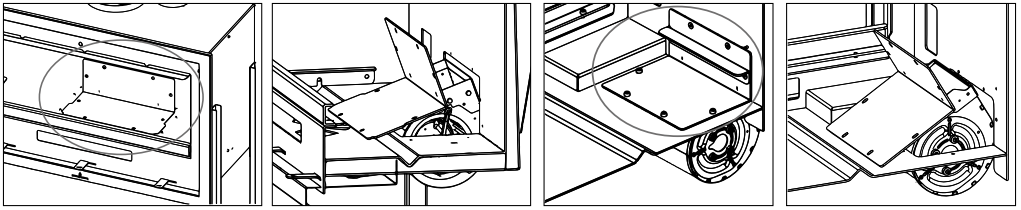

D2.59

CONEXIÓN ELÉCTRICA

ADVERTENCIA. En primer lugar, desconecte la corriente antes de cualquier manipulación eléctrica. Se debe conectar los diferentes elementos que componen el kit de ventilación (ver dibujo D2.60):

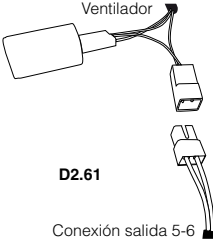

D2.61

Entradas: 1-2 = Tensión de alimentación 230 Vac 50 Hz
Entradas: 9-10 = Sonda temperatura
Salidas 5-6 = Ventilador/es canalización

En los modelos Cairo-D, debe realizar el conexonado de ambos ventiladores a las fichas de conexión rápidas, para permitir su conexonado con la centralita. (ver dibujo D2.61):

No olvide realizar la toma a tierra del aparato.

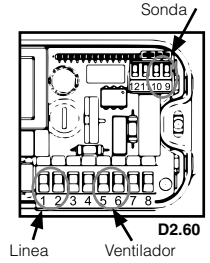

D2.60

TOMA DE AIRE EXTERIOR

Todos los modelos de la serie Cairo, tienen la posibilidad de elegir que la entrada de aire primario y secundario provenga de un ambiente adyacente (o incluso del exterior de la vivienda) o del mismo habitáculo en el cual está instalado el insertable.

Las entradas de aire de este modelo están dispuestas en la parte inferior del mismo, por lo que en el caso de que el insertable no se canalice con el exterior en los modelos Cairo-90 y Cairo-110 (el modelo Cairo-70 carece de serie de esta tapa), se recomienda desatornillar los diferentes tornillos de la tapa de conexión que posee y retirarla para que, de esta forma, el aire circule por sus respectivas entradas (Ver dibujo D2.62).

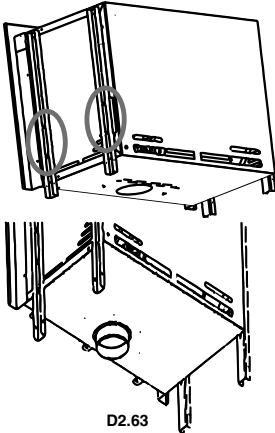

D2.63

En cambio en el modelo Cairo-D es **OBLIGATORIO** conectar la entrada de aire primario y secundario a un ambiente adyacente o al exterior de la vivienda.

En el modelo Cairo-70 para poder conectar la entrada de aire con el exterior es preciso elevar el aparato en altura, para ello junto con el aro de conexión, dispondrá de las 4 patas del insertable (KIT-AIR-5). Deberá atornillar las 4 patas en los tornillos que encontrará colocados a ambos laterales del insertable (ver dibujo D2.63). Para colocar el aro, previamente debe retirar la pieza precortada que existe en la parte inferior del aparato y atornillar el aro a la base (ver dibujo D2.63).

En el caso de aportar aire desde el exterior o desde un ambiente adyacente, bastará con conectar dicha entrada a través de una conducción de 100mm de diámetro con el lugar elegido, para los modelos Cairo-90 y Cairo-110, y de 120 mm para el modelo Cairo-70. Tenga en cuenta que una conducción demasiado larga o con demasiadas desviaciones (codos), lejos de beneficiar la aportación de entrada de aire, lo que provoca es una gran pérdida de carga y, por lo tanto, puede ocasionar problemas de combustión.

No olvide que esta toma de aire exterior es independiente y distinta de la conexión necesaria de la unidad de ventilación (turbina de 680 m³/h) de los modelos Cairo-90 y Cairo-110, de los modelos Cairo, con un ambiente lo suficientemente frío (exterior de la vivienda o fuera del recinto de mampostería construido alrededor del insertable).

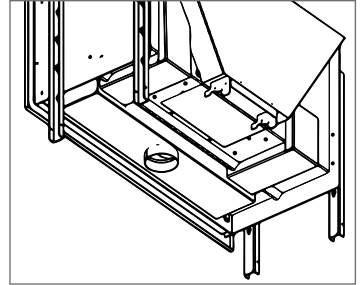

D2.62

COLOCACIÓN DE LAS PUERTAS EN EL CAIRO-D

El modelo Cairo-D consta de dos puertas. Si precisa desmontar dichas puertas, para facilitar el proceso de instalación del insertable, recuerde colocar posteriormente las puertas en su correcta posición, para asegurar el correcto funcionamiento del equipo. Dichas puertas no son intercambiables. Debe observar que la puerta que va colocada en la cara donde están las regulaciones de aire así como el cajón de cenizas, posee cordón cerámico en la parte inferior de la misma para generar la estanqueidad con el propio cajón de cenizas (ver dibujo D2.64).

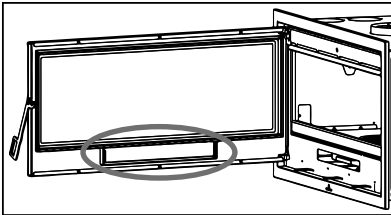

D2.64

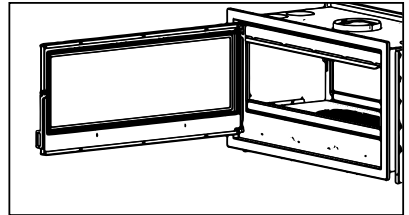

D2.65

Mientras que la puerta de la otra cara del aparato, solamente lleva cordón cerámico para asegurar la estanqueidad de la cámara de combustión (**ver dibujo D2.65**)

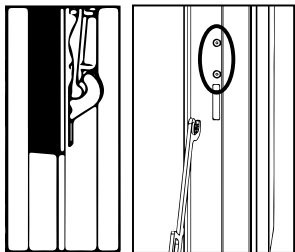

D2.66

REGULACIÓN CIERRE PUERTA

Es recomendable controlar el efectivo estado de las juntas de la puerta dado que, si no están perfectamente íntegras (es decir, que ya no se ajustan con el frontal y/o puerta), ¡no aseguran el correcto funcionamiento de la chimenea!. En los modelos Cairo y Cairo-D, puede regular el ajuste de la puerta en función del progresivo desgaste de las juntas a través de los tornillos que encontrara en el frontal, apretando y aflojando dichos tornillos conseguirá el ajuste correcto de la puerta. (**ver dibujo D2.66**)

COLOCACIÓN/SUSTITUCIÓN MARCO

Todos los insertables de esta serie incorporan un marco estándar de 3 lados (para mod. Cairo-70) o 4 (para mod. Cairo-90 y Cairo-110). El marco estándar es desmontable para facilitar su instalación. Para desmontar el marco estándar, debe proceder como se indica: (**ver dibujo D67**):

- Desmontar la puerta, abriéndola y tirando hacia arriba.
- Desatornillar los tornillos del marco indicados en el dibujo, dos en cada lateral del marco.
- Quitar el marco y colocar el insertable, fijar y volver a montar el marco y la puerta.

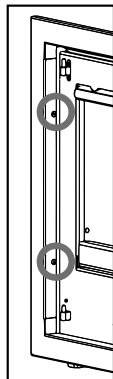

D2.67

COLOCACION PATAS REGULABLES EN ALTURA

Los modelos de la serie Cairo-90 y Cairo-110, van atornillados sobre el palet de madera para facilitar su transporte (**ver**

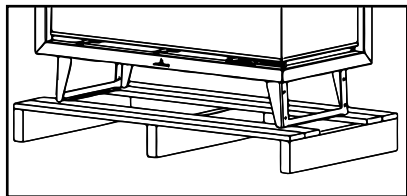

D2.68

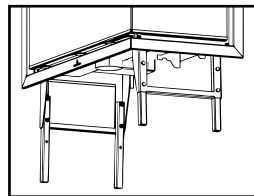

D2.69

dibujo D2.68). En el interior de la cámara de combustión se encuentra las dos patas del insertable, que son regulables en altura según su necesidad. La colocación de las mismas es muy sencilla, tan sólo tiene que atornillar dichas patas con los 8 tornillos que se suministran, a la estructura del aparato eligiendo previamente la altura desea. (**Ver imagen D2.69**)

DISTANCIA SEPARACION ENTRE APARATO Y PAREDES DEL REVESTIMIENTO

En el modelo Cairo-70 existen unas ranuras de ventilación tanto en los laterales del mismo como en la trasera (**ver dibujo D2.70**). Estas ranuras son importantes para garantizar el caudal de aire de la turbina, así como para la ventilación del propio insertable. El instalador debe mantener una mínima distancia de seguridad entre las paredes del revestimiento y las paredes laterales y traseras de al menos 8/10 cm, así como no cubrir las ranuras del insertable, de lo contrario el caudal de la turbina se reduciría y existe la posibilidad de una sobretemperatura en el cuerpo del insertable pudiendo provocar daños estructurales en el propio aparato, los cuales no estarían cubiertos por la garantía que Bronpi Calefacción ofrece a sus productos.

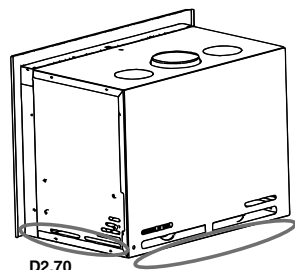

D2.70

3. NORMAS DE INSTALACIÓN Y SEGURIDAD

La manera de instalar el insertable influirá decisivamente en la seguridad y buen funcionamiento del mismo, por lo que se recomienda que se lleve a cabo por personal cualificado (con carnet de instalador) que esté informado sobre el cumplimiento de las normas de instalación y seguridad. **Si un insertable está mal instalado podrá causar graves daños.**

Antes de la instalación, realizar los siguientes controles:

- Asegurarse de que el suelo pueda sostener el peso del aparato y **realizar un aislamiento adecuado en caso de estar fabricado en material inflamable (madera) o de material susceptible de ser afectado por choque térmico (yeso, escayola, etc.)**.
- Cuando el aparato se instale sobre un suelo no completamente refractario o inflamable tipo parquet, moqueta, etc., se tendrá que sustituir dicha base o introducir una base ignífuga sobre la misma, previendo que la misma sobresalga respecto a las medidas de la chimenea en unos 30 cm. Ejemplos de materiales a usar son: tarima de acero, base de vidrio o cualquier otro tipo de material ignífugo.
- Asegurarse de que en el ambiente donde se instale haya una ventilación adecuada (presencia de toma de aire) (ver pto.5 del manual).
- Evitar la instalación en ambientes con presencia de conductos de ventilación colectiva, campanas con o sin extractor, aparatos de gas de tipo B, bombas de calor o la presencia de aparatos cuyo funcionamiento simultáneo pueda provocar que el tiro de la chimenea sea deficiente.
- Asegurarse de que el conducto de humos y los tubos a los que se conecte el insertable sean idóneos para el funcionamiento del mismo.
- Les recomendamos que llamen a su instalador para que controle tanto la conexión a la chimenea como el suficiente flujo de aire para la combustión al lugar de instalación.
- Este producto puede ser instalado cerca de las paredes de la habitación siempre y cuando las mismas cumplan los siguientes requisitos:
- El instalador debe asegurarse de que la pared está elaborada completamente en fábrica de ladrillo, bloque de termoarcilla, hormigón, rasilla, etc. y está revestida por material susceptible de soportar alta temperatura. Por tanto, para cualquier otro tipo de material (placa de yeso, madera, cristal no vitrocerámico, etc.) el instalador deberá prever un aislamiento suficiente o dejar una distancia mínima de seguridad a la pared de 80-100 cm.
- Mantenga alejado cualquier material inflamable o sensible al calor (muebles, cortinas, ropa) a una distancia mínima de seguridad de unos 100cm, incluida la zona frente a la puerta de carga. No se deben emplear medidas inferiores a la indicada.

3.1. MEDIDAS DE SEGURIDAD

Durante la instalación del insertable, existen ciertos riesgos que hay que tener en cuenta, por lo se deben adoptar las siguientes medidas de seguridad:

- No colocar objetos inflamables sobre el mismo.
- No situar el aparato cerca de paredes combustibles.
- El insertable debe funcionar únicamente con el cajón de la ceniza introducido.
- Se recomienda instalar detector de monóxido de carbono (CO) en la habitación de instalación del aparato.
- Usar el quante que se incluye para abrir y cerrar la puerta así como para la manipulación de los controles ya que estos pueden estar muy calientes.
- Los residuos sólidos de la combustión (cenizas) deben recogerse en un contenedor hermético y resistente al fuego.
- El aparato nunca debe encenderse en presencia de emisión de gases o vapores (por ejemplo, pegamento para linóleo, gasolina, etc.).
- No depositar materiales inflamables en las proximidades del mismo.



¡¡CUIDADO!!

Se advierte que tanto el insertable como el cristal alcanzan altas temperaturas y no se deben tocar.

3.2 INTERVENCIÓN EN CASO DE EMERGENCIA

Si se manifiesta un incendio en la chimenea o en el humero:

- Cerrar la puerta de carga.
- Cerrar las entradas de aire primario y secundario.
- Apagar el fuego utilizando extintores de dióxido de carbono (CO₂ de polvos).
- Pedir la intervención inmediata de los BOMBEROS.

NO APAGUEN EL FUEGO CON CHORROS DE AGUA.

ADVERTENCIA: La empresa declina toda responsabilidad por el mal funcionamiento de una instalación no conforme a las prescripciones de estas instrucciones o por el uso de productos adicionales no adecuados.

4. CONDUCTO DE EVACUACIÓN DE HUMOS

El conducto para la evacuación de humos supone un aspecto de importancia básica en el buen funcionamiento del insertable y cumple principalmente dos funciones:

- Evacuar los humos y gases sin peligro fuera de la vivienda.
- Proporcionar tiro suficiente en el insertable para que el fuego se mantenga vivo.

Resulta pues imprescindible que esté fabricado perfectamente y que sea sometido a operaciones de mantenimiento para conservarlo en buen estado (gran parte de las reclamaciones por mal funcionamiento de los insertables se refieren exclusivamente a un tiro inadecuado). El conducto de humos, puede estar realizado en mampostería o compuesto de tubo metálico.

Debe cumplir los siguientes requisitos para el correcto funcionamiento del insertable:

- La sección interior debe ser perfectamente circular.
- Estar térmicamente aislado en toda su longitud para evitar fenómenos de condensación (el humo se licua por choque térmico) y aún con mayor motivo si la instalación es por el exterior de la vivienda.
- Si usamos conducto metálico (tubo) para la instalación por el exterior de la vivienda se debe usar obligatoriamente tubo aislado térmicamente (consta de dos tubos concéntricos entre los cuales se coloca aislante térmico). Igualmente, evitaremos fenómenos de condensación.
- No presentar estrangulamientos (ampliaciones o reducciones) y tener una estructura vertical con desviaciones no superiores a 45°.
- No usar tramos horizontales.
- Si ya ha sido utilizado anteriormente debe estar limpio.
- Respetar los datos técnicos del manual de instrucciones.

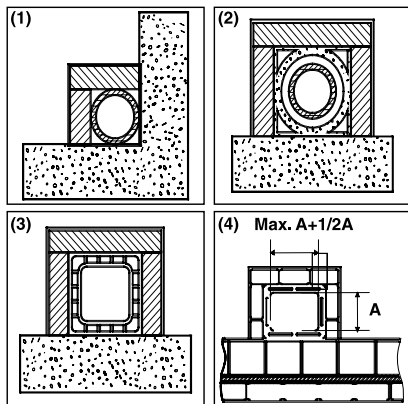

D4.1

(1) Conducto de humos de acero AISI 316 con doble cámara aislada con material resistente a 400°C.

Eficiencia 100% óptima.

(2) Conducto de humos tradicional de arcilla sección cuadrada con huecos.

Eficiencia 80% óptima.

(3) Conducto de humos en material refractario con doble cámara aislada y revestimiento exterior de hormigón aligerado.

Eficiencia 100% óptima.

(4) Evitar conductos de humos con sección rectangular interior cuya relación sea distinta al dibujo.

Eficiencia 40% insuficiente. No recomendable

**** Para el instalador**

El tiro óptimo para los insertables varía entre 12+/-2 Pa (1.0-1.4 mm columna de agua). Les recomendamos que comprueben la ficha técnica del producto. Un valor inferior conlleva una mala combustión que provoca depósitos carbónicos y excesiva formación de humo, pudiéndose entonces observar fugas del mismo y lo que es peor un aumento de la temperatura que podría provocar daños en los componentes estructurales del aparato, mientras que un valor superior, conlleva una combustión demasiado rápida con la dispersión del calor a través del conducto de humos. Los materiales que están prohibidos para el conducto de humos y, por lo tanto perjudican el buen funcionamiento del aparato son: fibrocemento, acero galvanizado (al menos en los primeros metros), superficies interiores ásperas y porosas. En el **dibujos D4.2**, se muestran algunos ejemplos de solución. Todos los insertables que eliminan los humos producidos al exterior deben contar con su propio conducto de humo.



No hay que utilizar nunca el mismo conducto para varios aparatos a la vez.

La sección mínima debe ser de 4 dm² (por ejemplo, 20x20 cm) para los insertables cuyo diámetro de conducto sea inferior a 200 mm, o 6,25 dm² (por ejemplo, 25x25 cm) para los aparatos con diámetro superior a 200 mm. Una sección del conducto de humos demasiado importante (por ejemplo, tubo de diámetro superior al recomendado) puede presentar un volumen demasiado grande que calentará y, por lo tanto, causará dificultades de funcionamiento en el aparato. Para evitar este fenómeno, se debe entubar el mismo en toda su longitud. En cambio, una sección demasiado pequeña (ejemplo, tubo de diámetro inferior al recomendado) provocará una disminución del tiro.

El conducto de humos tiene que estar adecuadamente alejado de materiales inflamables o combustibles a través de un oportuno aislamiento o una cámara de aire. En caso de que atraviesen compuestos de materiales inflamables, éstos deberán ser eliminados. Queda prohibido hacer transitar en el interior tuberías de instalaciones o canales de abducción de aire. Queda prohibido también hacer aberturas móviles o fijas en el mismo para la conexión de otros aparatos diferentes.

Utilizando tubos metálicos por el interior de un conducto de mampostería es indispensable que los mismos estén aislados con materiales apropiados (revestimientos de fibra aislante) a fin de evitar el deterioro de las mamposterías o del revestimiento interior.

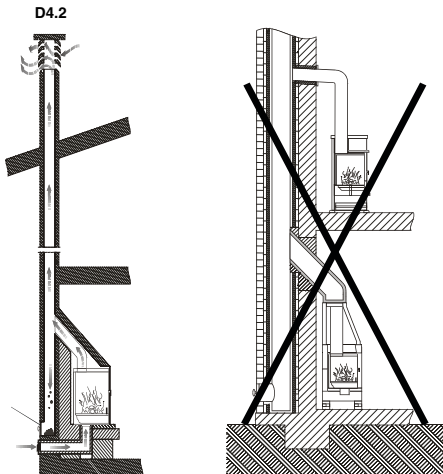

D4.3

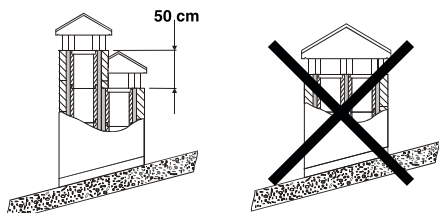

(1) En caso de conductos de humos colocados uno al lado de otro, uno deberá superar al otro como mínimo en 50 cm, para evitar traslados de presión entre los mismos.

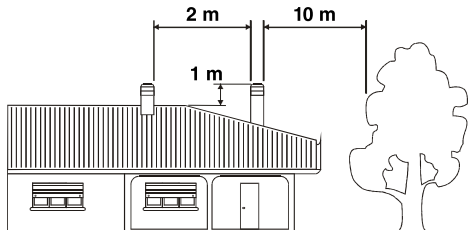

(1) La chimenea no debe tener obstáculos en un espacio de 10 m desde paredes, faldas y árboles. De lo contrario, elevar la misma como mínimo 1 m sobre el obstáculo. La chimenea debe superar la cumbre del tejado en 1 m como mínimo.

4.1 CONEXIÓN DEL INSERTABLE AL CONDUCTO DE HUMOS

La conexión al insertable para la evacuación de los humos debe realizarse con tubos rígidos de acero aluminado o bien de acero inoxidable. **Está prohibido el uso de tubos flexibles metálicos o de fibrocemento porque perjudican la seguridad de la misma unión debido a que están sujetos a tirones o roturas, causando pérdidas de humo.**

El tubo de descarga de humos debe fijarse herméticamente a la salida de humos del insertable deberá ser rectilíneo y de un material que soporte altas temperaturas (mínimo 300°C). Podrá tener una inclinación máxima de 45°, con lo cual se evitarán depósitos excesivos de condensación producidos en las fases iniciales de encendido y/o la formación excesiva de hollín. Además, evita la ralentización de los humos al salir.

La falta de sellado de la conexión puede causar el mal funcionamiento del aparato.

El diámetro interior del tubo de conexión debe corresponder al diámetro exterior del tronco de descarga de humos del aparato. Dicha prestación la aseguran los tubos conformes a DIN 1298

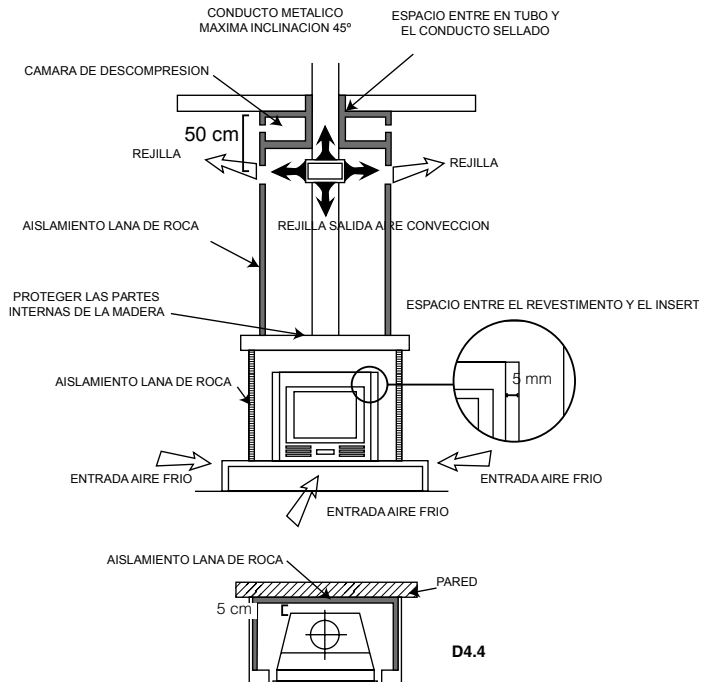

4.2 REVESTIMIENTO E INSTALACIÓN DEL INSERTABLE

Cuando el insertable se instala en un revestimiento o en una chimenea preexistente es indispensable que el espacio entre la parte superior, los lados del aparato y el material incombustible de la campana (que obtura la base del humero) esté constantemente ventilado. Por este motivo, es necesario permitir una entrada de aire fresco por la parte inferior del revestimiento y una salida en la parte superior (salida de aire caliente) por la campana.

Con esto mejoraremos el funcionamiento del conjunto ya que estamos estableciendo un circuito de convección natural. Cada una de estas aberturas debe estar libre y no estar obturada, con una superficie mínima de al menos 3 dm² (por ejemplo, rejilla de 30x10cm).

4.3 SOMBRERETE

El tiro del conducto de humos también depende de la idoneidad del sombrerete. El sombrerete deberá asegurar la descarga del humo incluso los días de viento, teniendo en cuenta que éste debe superar la cumbre del tejado (ver dibujo D4.5).

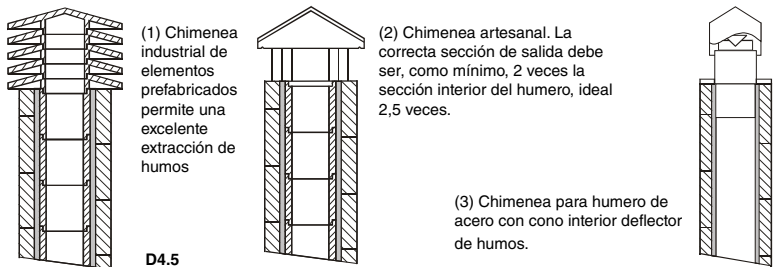

El sombrerete debe cumplir con los requisitos siguientes:

- Tener una sección interior equivalente a la del insertable.
- Tener una sección útil de salida que sea el doble de la interior del conducto de humos.
- Estar construida de manera que impida la penetración en el humero de lluvia, nieve y cualquier cuerpo ajeno.
- Ser fácilmente accesible para las operaciones de mantenimiento y limpieza que procedan.

Si el sombrerete es metálico, por su propio diseño, adaptado al diámetro del tubo se asegura la descarga de humos. Existen diferentes modelos de sombrerete metálico, fijo, anti-revoco, giratorio o extractor.

5. TOMA DE AIRE EXTERIOR

Para el buen funcionamiento del aparato es esencial que en el lugar de instalación se introduzca suficiente aire para la combustión y la re-oxigenación del propio ambiente. En caso de viviendas construidas bajo los criterios de "eficiencia energética" con un alto grado de estanqueidad, el ingreso de aire es posible que no esté garantizado (el instalador debe asegurarse del cumplimiento del Código Técnico de la Edificación CTE DB - HS3). Esto significa que, a través de unas aberturas que se comunican con el exterior, debe poder circular aire para la combustión incluso con las puertas y ventanas cerradas. Además, debe cumplir los siguientes requisitos:

- Debe estar posicionada de manera que no pueda obstruirse.
- Debe comunicarse con el ambiente de instalación del aparato y estar protegida por una rejilla.
- La superficie mínima de la toma no debe ser inferior a 100 cm². Consultar normativa en la materia.
- Cuando el flujo de aire se obtenga a través de aberturas comunicantes con el exterior de ambientes adyacentes, se tendrán que evitar tomas de aire en conexión con garajes, cocinas, servicios, etc.

6. COMBUSTIBLES PERMITIDOS/NO PERMITIDOS

El combustible permitido es la leña. Se deben utilizar única y exclusivamente leñas secas (contenido en humedad máx. 20% que corresponde aproximadamente a leñas que llevan dos años cortadas). La longitud de los leños dependerá del modelo (puede consultar la ficha técnica de cada modelo en nuestra web www.bronpi.com).

Las briquetas de madera prensadas deben utilizarse con cautela para evitar sobrecalentamientos perjudiciales para el aparato, puesto que tienen un poder calorífico elevado.

La leña utilizada como combustible se debe almacenar en un lugar seco. La leña húmeda tiene aproximadamente el 60% de agua y, por lo tanto, no es adecuada para quemarse ya que provoca que el encendido resulte más difícil debido a que obliga a utilizar gran parte del calor producido para vaporizar el agua. Además, el contenido húmedo tiene la desventaja de que, al bajar la temperatura, el agua se condensa primero en la chimenea y después en el conducto de humos, causando una considerable acumulación de hollín y condensación con el consecuente riesgo de incendiarse.



Entre otros, no se puede quemar: carbón, retazos, restos de cortezas y paneles, leña húmeda o tratada con pinturas o materiales de plástico. En estos casos, la garantía de la chimenea queda anulada. La combustión de desechos está prohibida y, además, perjudicaría al aparato. Papel y cartón pueden utilizarse sólo para el encendido.

Adjuntamos tabla de indicaciones sobre el tipo de leña y su calidad para la combustión.

TIPO DE LENA	CALIDAD
ENCINA	ÓPTIMA
FRESNO	MUY BUENA
ABEDUL	BUENA
OLMO	BUENA
HAYA	BUENA
SAUCE	APENAS SUFICIENTE
ABETO	APENAS SUFICIENTE
PIÑO SILVESTRE	INSUFICIENTE
ALAMO	INSUFICIENTE

7. PUESTA EN MARCHA (PRIMEROS ENCENDIDOS)

Para encender el fuego recomendamos utilizar pequeños listones de madera con papel o bien otros medios de encendido presentes en el mercado como las pastillas de encendido.

Está prohibido el uso de todas las sustancias líquidas tales como, por ejemplo, alcohol, gasolina, petróleo y similares.



¡¡ATENCIÓN!! Inicialmente se podrá notar la emisión de humos y olores típicos de los metales sometidos a gran sollicitación térmica y de la pintura todavía fresca. Nunca encender el aparato cuando existan gases combustibles en el ambiente..

Para realizar una correcta primera puesta en marcha de los productos tratados con pinturas para altas temperaturas es necesario saber lo siguiente:

- Los materiales de fabricación de los productos en cuestión no son homogéneos, puesto que en ellos coexisten partes de hierro fundido y acero.
- La temperatura a la que el cuerpo del producto está sujeto no es homogénea: entre diferentes zonas se observan temperaturas variables de 300°C a 500°C.
- Durante su vida, el producto está sujeto a ciclos alternados de encendido y apagado e incluso en el transcurso del mismo día, así como a ciclos de uso intenso o de descanso total al variar las estaciones.
- El aparato nuevo, antes de poder definirse usado, deberá someterse a distintos ciclos de puesta en marcha para que todos los materiales y la pintura puedan completar las distintas sollicitaciones elásticas.

Por lo tanto, es importante adoptar estas pequeñas precauciones durante la fase de encendido:

1. Asegurarse de que esté garantizado un fuerte recambio de aire en el lugar donde está instalado el aparato.
2. Durante los 4 o 5 primeros encendidos, no cargar excesivamente la cámara de combustión y mantener el insertable encendido durante al menos 6-10 horas continuas.
3. Posteriormente, cargar cada vez más, respetando siempre la carga recomendada y mantener periodos de encendido posiblemente largos evitando, al menos en esta fase inicial, ciclos de encendido-apagado de corta duración.
4. Durante las primeras puestas en marcha, ningún objeto debería apoyarse sobre el aparato y, en particular, sobre las superficies lacadas. Las superficies lacadas no deben tocarse durante el calentamiento.

8. ENCENDIDO Y FUNCIONAMIENTO NORMAL

Para realizar un encendido correcto del insertable seguiremos los siguientes pasos:

- a. Abrir la puerta del hogar. Abriremos al máximo el regulador de la entrada de aire primario y el regulador de aire secundario (en los modelos que sea regulable) (ver pto. 2).
- b. Introducir una pastilla de encendido o una bola de papel y algunas astillas de madera en el interior de la cámara.
- c. Encender el papel o la pastilla. Cerraremos la puerta lentamente, dejándola entreabierta unos 10-15 min hasta que se caliente el cristal.

- d. Cuando exista una llama suficiente, abriremos la puerta lentamente para evitar revocos y cargaremos el hogar con troncos de madera seca. Cerrar la puerta lentamente.
- e. Cuando tengamos los troncos encendidos, usando los ajustes situados en el frontal del aparato, (entradas de aire primario y secundario) regularemos la emisión de calor del insertable. Dichos ajustes se deben abrir según la necesidad calorífica. La mejor combustión (con emisiones mínimas) se alcanza cuando la mayor parte del aire para la combustión pasa a través del ajuste de aire secundario.

Además de la regulación del aire para la combustión, el tiro también afecta a la intensidad de la combustión y al rendimiento calorífico de su aparato. Un buen tiro de la chimenea necesita una regulación más reducida del aire para la combustión, mientras que un tiro escaso necesita aún más una regulación exacta del aire para la combustión.

Por razones de seguridad, la puerta debe permanecer cerrada durante el funcionamiento y los periodos de uso. Solo se deberá abrir para proceder a la carga de combustible.

Para las recargas del combustible, abrir lentamente la puerta para evitar salidas de humo, abrir la entrada de aire primario, introducir la leña y cerrar la puerta. Transcurrido un tiempo, entre 3- 5 minutos, volver a la regulación recomendada de combustión.

Nunca se debe sobrecargar el aparato (ver recomendación de carga de combustible máxima). Demasiado combustible y demasiado aire para la combustión pueden causar sobrecalentamiento y, por lo tanto, dañar el aparato. El incumplimiento de esta regla causará la anulación de la garantía.

9. MANTENIMIENTO Y CUIDADO

El insertable, el conducto de humos y, en general, toda la instalación, debe limpiarse completamente al menos una vez al año o cada vez que sea necesario.



¡¡ATENCIÓN!! Las operaciones de mantenimiento y cuidado se deben realizar con el aparato en frío.

9.1 LIMPIEZA DEL CONDUCTO DE HUMOS

Cuando la madera se quema lentamente se producen alquitranes y otros vapores orgánicos que al combinarse con la humedad ambiente forman la creosota (hollín).

Una excesiva acumulación de hollín puede causar problemas en la evacuación de humos e incluso el incendio del propio conducto de humos. De esta operación debería encargarse un deshollinador que, al mismo tiempo, debe realizar una inspección del mismo. Durante la limpieza es necesario quitar del insertable el cajón de la ceniza, la rejilla y el deflector de humos para favorecer la caída del hollín.

Se recomienda el uso de sobres antihollín durante el funcionamiento del aparato al menos un sobre por semana. Dichos sobres se colocan directamente sobre el fuego y se pueden adquirir en el mismo distribuidor Bronpi donde compró su chimenea.

9.2 LIMPIEZA DEL CRISTAL

IMPORTANTE:

La limpieza del cristal se tiene que realizar única y exclusivamente cuando el cristal esté frío para evitar la explosión del mismo. Para la limpieza se pueden utilizar productos específicos como limpia vitrocerámicas. En ningún caso se deberán usar productos agresivos o abrasivos que manchen el cristal.

Puede adquirir limpiacristales vitrocerámico Bronpi, en el mismo distribuidor Bronpi donde compró su chimenea.

ROTURA DE CRISTALES: los cristales, al ser vitrocerámicos, resisten hasta un salto térmico de 750°C y no están sujetos a choques térmicos. Su rotura sólo la pueden causar los choques mecánicos (choques o cierre violento de la puerta, etc.). Por lo tanto, su sustitución no está incluida en la garantía.

9.3 LIMPIEZA DE LA CENIZA

Todas los insertables tienen un cajón para la recogida de la ceniza.

Les recomendamos que vacíen periódicamente el cajón de la ceniza, evitando que se llene totalmente, para no sobrecalentar la rejilla de caída de ceniza. Además, les recomendamos que dejen siempre 2-3 cm de ceniza en la base del hogar.

9.4 ESPECIFICACIONES PARA MODELOS CON HORNO

(Sólo modelos Everest y Everest Visión)

En el modelo Everest, con el uso y el paso del tiempo se pueden crear depósitos de hollín en el techo exterior del horno de cocción. Estos depósitos pueden obstruir el tiro y provocar mal funcionamiento del aparato. Por ello, se deben eliminar mediante un registro de limpieza que incorpora la misma y que está oculto bajo el anagrama situado sobre la puerta del horno. Este anagrama se debe desatornillar y al quitarlo resultará un orificio por el que se puede acceder para la limpieza (ver dibujo D9.1).

Para la limpieza del interior del horno cabe resaltar el especial cuidado que debe tener puesto que los productos agresivos desgastan la pintura y demasiada agua puede acabar oxidándolo.

En el modelo Everest Visión el registro de limpieza queda oculto bajo la puerta. Para su limpieza se debe desatornillar la tapa del registro y éste quedará visible (ver dibujo D9.1).

9.5 LIMPIEZA EXTERIOR



No limpiar la superficie exterior del insertable con agua o productos abrasivos, ya que podría deteriorarse. Pasar un plumero o un paño muy ligeramente humedecido.

D9.1

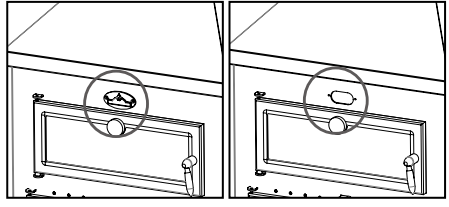

D9.2

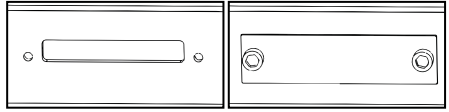

10. PAROS ESTACIONALES

Tras realizar la limpieza del insertable y del conducto de humos, eliminando totalmente la ceniza y demás residuos, cerrar todas las puertas del aparato y los ajustes correspondientes.

La operación de limpieza del conducto de humos es recomendable realizarla al menos una vez al año. Mientras tanto, controlar el efectivo estado de las juntas dado que, si no están perfectamente íntegras (es decir, que ya no se ajustan a la puerta), ¡no aseguran el correcto funcionamiento del insertable! Por lo tanto, es necesario cambiarlas. Puede adquirir este repuesto en el mismo distribuidor Bronpi donde compró su chimenea.

En caso de humedad del ambiente donde está instalada la chimenea, colocar sales absorbentes dentro del aparato. Proteger con vaselina neutra las partes interiores si se quiere mantener sin alteraciones su aspecto estético en el tiempo.

11. GUÍA PARA LA RESOLUCIÓN DE PROBLEMAS

PROBLEMA	CAUSA POSIBLE	SOLUCION	
El insertable emite humo	Manejo inadecuado del mismo	Abra la entrada de aire primario unos minutos y luego abra la puerta	
	Conducto de humos frío	Precaliente el aparato	
	Conducto de humos obstruido	Inspeccione el conducto y el conector por si está obstruido o tiene exceso de hollín	PROFES
	Conducto de humos sobredimensionado	Reinstale con un diámetro adecuado	PROFES
	Conducto de humos estrecho	Reinstale con un diámetro adecuado	PROFES
	Tiraje de conducto de humos insuficiente	Añada longitud al conducto	PROFES
	Conducto de humos con infiltraciones	Selle las conexiones entre tramos	PROFES
Más de un aparato conectado al conducto	Desconecte el resto de aparatos y selle las bocas	PROFES	
Revocos de aire	Manejo inadecuado del insertable	Abrir completamente la entrada de aire primario un minuto y posteriormente la puerta durante unos minutos	
	Rango de combustión excesivamente bajo. Falta de tiro.	Use el aparato con un rango adecuado. Aumentar la entrada de aire primario	
	Excesiva acumulación de cenizas	Vacíe el cenicero con frecuencia	
	Conducto de humos no sobresale la cumbre del tejado	Añada longitud al conducto	PROFES
Combustión descontrolada	Puerta mal sellada o abierta	Cierre bien la puerta o cambie los cordones de sellado	PROFES
	Tiro excesivo	Revise la instalación o instale una válvula corta-tiro	PROFES
	Pasta refractaria selladora deteriorada	Repase las juntas de nuevo con masilla refractaria	PROFES
	Conducto de humos sobredimensionado	Reinstale con un diámetro adecuado	PROFES
	Vientos fuertes	Instale un sombrerete adecuado	PROFES
Calor insuficiente	Leña verde o húmeda de mala calidad	Utilizar leña seca. Secada al aire al menos 1 año	
	Leña verde o húmeda de mala calidad	Utilizar leña seca. Secada al aire al menos 2 años	
	Falta de aire primario	Aumentar la entrada de aire primario	
	Conducto de humos con filtraciones de aire	Usar un sistema aislado de chimenea	
	Exterior de mampostería de la chimenea frío	Aísle térmicamente la chimenea	PROFES
Poco caudal en canalización	Pérdidas de calor en la casa	Selle ventanas, aberturas, etc.	
	Algún ventilador no funciona	Verificar correcto funcionamiento de los ventiladores	PROFES
	Se dispone de demasiado conducto canalizado	Verificar la longitud de la canalización	PROFES
	Se han colocado mal las boquillas de conexión con el insertable	Verificar posicionamiento de los aros de conexión	PROFES
Los ventiladores no paran aun con el aparato frío	El termostato se ha quedado bloqueado	El termostato esta defectuoso y debe sustituirse	PROFES
Los ventiladores no funcionan en automático	El termostato no detecta la temperatura	El termostato esta defectuoso y debe sustituirse	PROFES
Los ventiladores siempre funcionan a la misma velocidad	La resistencia se ha estropeado	La resistencia esta defectuosa y debe sustituirse	PROFES
Salta el magneto-térmico/diferencial de la vivienda al funcionar los ventiladores	Componentes defectuosos o roces eléctricos	Verificar funcionamiento de componentes y estado del sistema eléctrico.	PROFES

** La anotación PROFES significa que la operación debe ser realizada por un profesional.

INDEX

1. GENERAL WARNINGS	29
2. GENERAL DESCRIPTION	29
2.1 LONDRES AND LONDRES-T VISIÓN SERIES CENTRAL UNIT	32
2.2 OPERATION OF THE CAIRO SERIES CENTRALITE	34
2.3 SPECIFICATIONS ACCORDING TO THE MODEL	36
2.3.1 MODEL LONDRES, LONDRES VISIÓN, LONDRES-T AND LONDRES-T VISIÓN	36
2.3.2 MODEL EVEREST	37
2.3.3 MODEL EVEREST VISIÓN	38
2.3.4 ALL THE MODELS FLORIDA SERIES AND MOD. MERIDA	38
2.3.5 ALL MODELS PARIS SERIES	38
2.3.6 RIOJA AND COLISEO MODELS	41
2.3.7 CAIRO SERIES	41
3. INSTALLATION AND SAFETY INSTRUCTIONS	46
3.1. SAFETY MEASURES	47
3.2 INTERVENTION IN CASE OF EMERGENCY	47
4. CHIMNEY	47
4.1 CONNECTION OF THE INSERT TO THE CHIMNEY	48
4.2 COATING AND INSTALLATION OF THE INSERT	49
4.3 CHIMNEY COWL	49
5. OUTSIDE AIR INTAKE	49
6. FUELS ALLOWED/NOT ALLOWED	50
7. STARTUP (FIRST IGNITIONS)	50
8. IGNITION AND NORMAL OPERATION	50
9. SERVICING AND CARE	51
9.1 CLEANING THE CHIMNEY	51
9.2 CLEANING THE GLASS	51
9.3 CLEANING THE ASH	51
9.4 SPECIFICATIONS FOR MODELS WITH OVEN	51
9.5 EXTERNAL CLEANING	51
10. SEASONAL STOPPAGES	51
11. TROUBLESHOOTING GUIDE	52

Dear client:

We would like to thank you for choosing one of our products. The insert that you have purchased is of great value. For this reason, we invite you to read carefully this instructions manual in order to make the most of your equipment.

It is compulsory to install and use our products according to the instructions of the present manual in order to comply with the safety standards.

1. GENERAL WARNINGS

The installation of an insert must be done according to the local, national or European regulations.

Our liability is limited to the supply of the equipment. The installation must be done according to the procedures expected for this kind of equipments, according to the indications included in this manual and the rules of the profession. The fitters must be qualified, with official license and they will work for enterprises that accept responsibility of the installation.

In the case of devices with turbine, it must be connected to a 230V - 50Hz - IP20 approved power outlet.

Bronpi Calefacción, S.L. will not be responsible for the modifications made to the original product without the prior written permission as well as for the use of non-genuine spare parts or pieces.

This stove can be used by children aged from 8 years and by persons with reduced physical, sensory or mental capabilities or lack of experience and knowledge whenever they have supervision or they have received instruction concerning the use of the stove in a safe way and understand the hazards involved. Children must not play with the stove. Cleaning and user maintenance shall not be made by children without supervision.



IMPORTANT!!!: this product includes a spray paint can inside the combustion chamber or oven (when applicable) which must be removed before the ignition.

2. GENERAL DESCRIPTION

The equipment that you have purchased contains the following pieces:

- Complete structure of the insert placed on the pallet.
- Inside the combustion chamber you can find: a box/bag with a thermal glove that allows us to handle the air controls, draft-diverter valve, door, etc, in order to avoid burns. One spray paint can to repair possible scratches. The Coliseo and Rioja models incorporate inside the smoke outlet collar, which has to be placed by the installer. A baffle plate (according to the model). In the models of the Cairo series (except in Cairo-70 which are optional), you will find inside the combustion chamber, the legs adjustable in height of the insert, so that in the case of need, proceed to its placement. See section 2.3.7
- On the Cairo series models, you will also receive a box with the inner parts of the combustion chamber (ceramic or vermiculite) to place them before the appliance is switched on. In the case of the Cairo-70 the options for the inside of the combustion chamber are vermiculite or firetek parts.

The equipment is made of several elements of steel sheets welded, with different thickness, and, depending on the model, pieces of cast iron or vermiculite (refractory material that covers the walls). It also has a door with vitro ceramic glass (resistant up to 750°C) and ceramic cord for the air tightness of the combustion chamber.

Heating is produced by:

- Convection:** because the air passes through the body and sump, or the heating through the hood of the facing in which the insert is put.
- Forced convection** (only insert with turbines): thanks to the turbines placed on the bottom of the insert, the air at room temperature is aspirated and it is returned to the room at a higher temperature.
- Radiation:** through the vitro ceramic glass and the body the heat is irradiated towards the environment.

The models have some settings for a perfect combustion control:

The primary air intake controls the air that passes through the ash pan and the grate towards the fuel. The primary air is necessary for the combustion process.

The ash pan should be emptied frequently so that the ash does not block the primary air intake for the combustion. Also, the primary air rekindles the fire.

- In Cairo series models, this regulation is located under the door. It is the regulation located in the middle (**see drawing D2.1**). The largest amount of air inlet coincides with the largest side.
- In models of the Florida series, Paris series, Londres and Madrid Visión this control is placed under the door. The higher entry air is corresponded with the higher side of the triangle (**see drawing D2.2**).
- In model Mérida, Rioja and Coliseo this control is placed on the bottom of the door (**see drawing D2.3**).
- In all the other models, the control is placed at the ash pan (**see drawing D2.4**).

D2.2

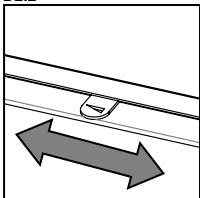

D2.3

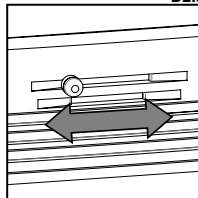

D2.4

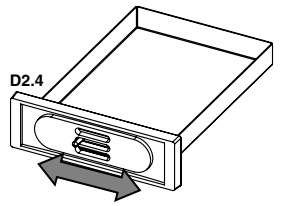

D2.1

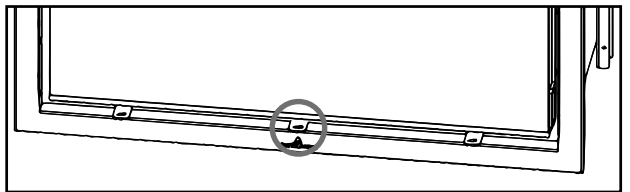

The **secondary air intake** favours the carbon that was not burnt during the first combustion can suffer a post-combustion. This increases the efficiency and assures that the glass keeps clean.

- In models of the **Paris series** (except for the model with lifting door: **Paris 90V-G**), **Rioja** and **Coliseo**, the secondary air intake control is placed on the top of the door and its movement is from the left to the right. The higher entry air is corresponded with the higher side of the triangle (see drawing **D2.5**).
- In **Cairo series models**, this regulation is located under the door. It is the regulation located on the **right** of the ash pan (see drawing **D2.6**). The largest amount of air inlet coincides with the largest side.
- In the **Londres** and **Londres-T models**, this regulation is located under the door. It corresponds to the regulation located on the right. The entry of a larger amount of air coincides with the regulation shifted towards the greater side of the triangle (See drawing **D2.7**).
- In **all the others models** this entry of air exists but it is not adjustable. It is usually placed on the top of the inside of the door, between the door and the glass (see drawings **D2.8**, **D2.9** and **D2.10**).

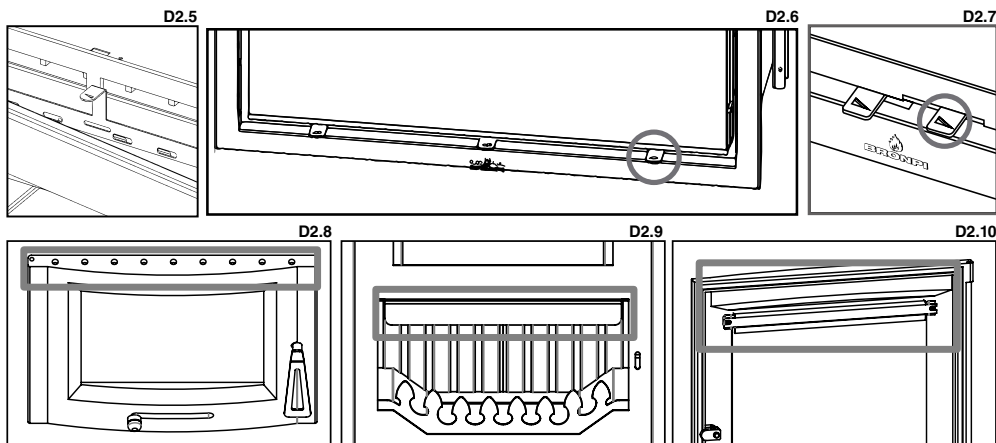

Double combustion

Some models of inserts include a double combustion. With this system we get a second preheated air input inside the combustion chamber. This allows a second combustion of the gases not burnt in the first combustion that achieves a high performance efficiency, a great fuel saving and reductions in pollutant emissions.

- In **Cairo series models**, this regulation is located under the door. It is the regulation located on the **left** of the ash pan (see drawing **D2.11**). The largest amount of air inlet coincides with the largest side.
- In **all the other models such as Mérida**, **Everest**, **Visión**, **Everest** and the **Paris**, **Madrid**, **Florida** and **Londres series**, this entry of preheated air exists but it is not adjustable. The air supply is usually made by little drillings on the back wall of the combustion chamber (see drawing **D2.12**).

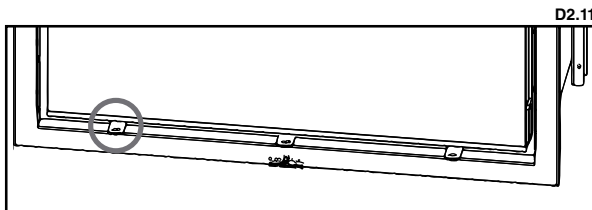

The combustion is not always stable. In fact, it can be affected by the weather conditions or the outside temperature. This modifies the draught of the insert. For this reason, our inserts have a baffle plate (or double baffle plate) and a draft-diverter valve that controls and improves the draught.

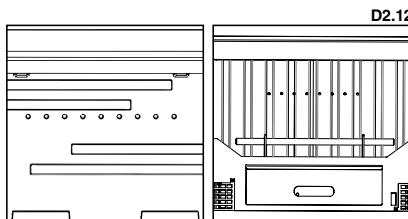

Draught-diverter valve

The inserts of the **Madrid** and **Cairo series** (except Cairo-70 model) are provided with an adjustable draft-diverter valve, with automatic opening that allows the control of the draught.

It is possible to place properly the draught-diverter valve when we open the door thanks to the screw on the central higher of the frontal zone (turn right = open valve / turn left = close valve). The draught-diverter valve will be opened automatically at the open of the door regardless of its position in order to avoid the exit of smoke to the room (see drawing **D2.13**).

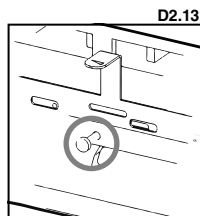

Smoke outlet collar

In the Coliseo, Rioja and Cairo-70 models, the installer must set the smoke outlet collar. This allows the installer to get an easier installation, specially when the appliance is going to be inserted in a preexisting fireplace whose height is similar to the height of the appliance (see drawing D2.14).

In order to install it, it is necessary to access from the inside of the combustion chamber and proceed as follows:

1. Remove the baffle plate.
2. It is recommended to place ceramic glue (not supplied) on the smoke outlet collar itself, to ensure its tightness with the appliance.
3. Screw the ring to the ceiling of the insert itself with the three screws supplied.
4. Do not forget to install the baffle plate again before using the insert.

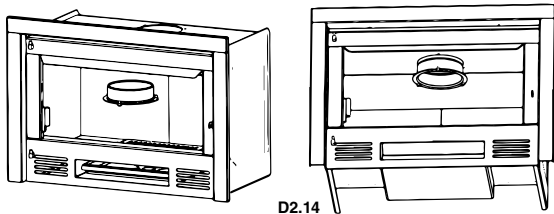

Baffle plate

The baffle plate is a fundamental part for the proper operation of the insert. **It must be placed in the right position and the insert must not be used without the baffle plate. This would invalidate the warranty.**



WARNING!

The lack of the baffle plate causes an excessive draught. This causes a fast combustion, excessive wood consumption and the overheating of the equipment.

Due to safety reasons during the transport, in some models, the baffle plate is not assembled. You will find it inside the combustion chamber. The correct position should be the following one (see drawing D2.15).

For Cairo series models, refer to section 2.3.7 of this manual for proper deflector placement.

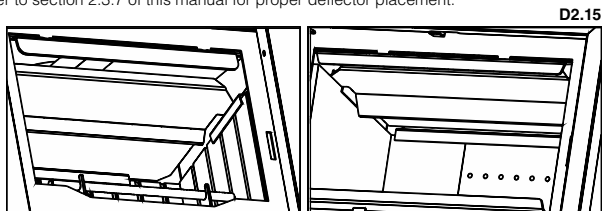

Some models such as Londres and Londres-T have in addition a double baffle-plate which has the same function (see drawing D2.16).

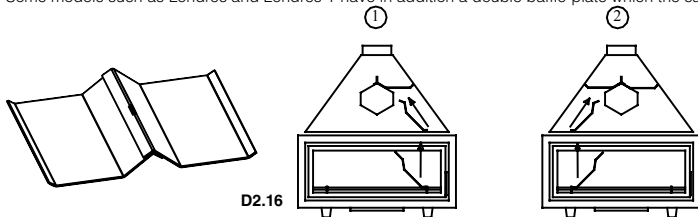

Barbecue grill

The barbecue grill is an accessory that incorporates the models of the series Paris. It is adjustable in two heights depending on the slot of the lateral guide used. To prevent its deterioration, it is advisable to remove it when not in use (see drawing D2.17).

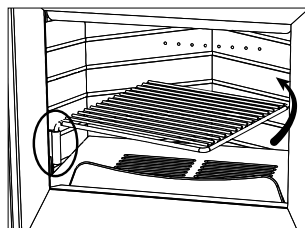

Forced ventilation

D2.18

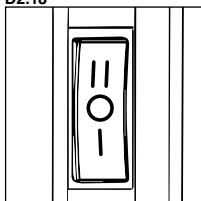

Some inserts are provided with axial fans of 160 m³/h each one, adequate to improve the heat distribution by the ventilation of the room or the room beside.

However, the model Londres-T include a tangential turbine of 680 m³/h, while the Cairo and Cairo-E models can optionally have the tangential turbine of 680 m³/h.

The Cairo models of double door (Cairo-D) have optionally the possibility of incorporating two turbines of 400 m³/h each one of them. The Cairo-70 model incorporates a 225 m³/h blower as standard.

The models of the Paris series incorporate as standard a tangential turbine can be of 225, 290 or 335 m³ / h, according to the measurement of the model.

The operation of the Londres-T model turbine is explained in section 2.1. While the operation of the Cairo series turbine is explained in section 2.2.

In models with fans the start and the control of the ventilation is made by the three-position switch placed on the right bottom side (see drawing D2.18).

These three-positions have the following functions:

- **0 position:** the fans are turned off when there is no combustion inside the chamber due to the stove is provided with a thermostat that controls the fan according to the temperature of the insert.
- **1 position:** the fans run in a low speed.
- **2 position:** the fans run in a high speed.

The models of the Paris series lack thermostat. Therefore, the ignition and regulation is made by the switch and allows the possibility of disconnecting the turbine (position 0), even with combustion in the equipment. In the same way, if you want the turbine to operate, you must place the switch in position 1 (slow speed) or 2 (fast speed).



Connection

In the right side of the insert you will find the cable that connects to the network. It is mandatory to not cut it in the entire length, because this section is useful when changes in the electrical components are needed.

It is obligated the correct connection of the installation to earth connection.

The installation of the system might be done by skilled labour and qualified under the current rules.

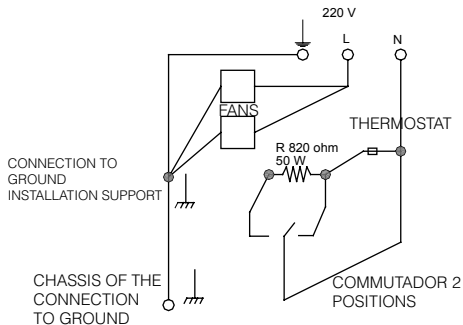

WARNING!!

The insert (except Paris Series, Londres-T and Cairo Series) must be always connected to electrical network in order to, in case of a high temperature, fans could start and dissipate the heat to the room where it is installed or to any other adjacent room. The insert must never be unplugged from the network when it is burning. In this case, the warranty of the insert shall terminate.

The inserts are provided with connections for two ventilation additional outputs.

To install them, follow the next steps:

- a. Remove the close covers of the air outputs placed at the high of the sump.
- b. Set the connection collars on the hole or holes.
- c. Drill the wall or existent hood to pass and install the fireproof flexible tubes (diameter of 12 cm) with their corresponding connection.
- d. Set the tubes with metallic clamps to the corresponding collars and grilles. Each pipe must not exceed recommended channelling length and it must be insulated with insulated materials to avoid noises and loss of heat.
- e. The grilles must be placed higher than 2 meters over the floor to avoid the heat air annoy the people.

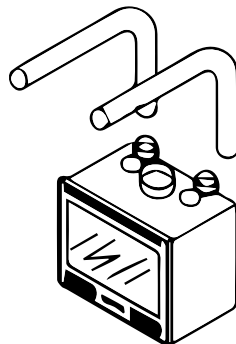

2.1 LONDRES AND LONDRES-T VISIÓN SERIES CENTRAL UNIT

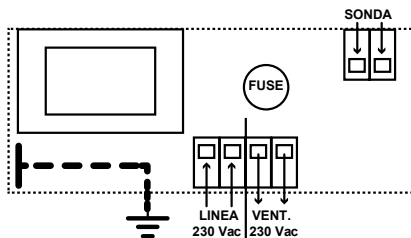
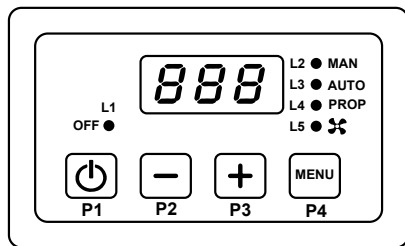

External aspect and electrical connections

PRODUCT COMPOSITION

- Switchboard
- Cover Plate, Inserting box
- Temperature Probe, Instructions

FUNCTIONING

ON/OFF:

The On/Off of the controller is made by pushing the button P1

The state OFF is signaled through the led L1

FUNCTIONING Modality

- **MANUAL:** advice signal **MAN**
The fan is at the set speed independently by the Probe's temperature
- **AUTOMATIC:** advice signal **AUT**
The Fan starts at the set up speed when the temperature is higher than the setted Thermostat **SET**
- **PROPORTIONAL:** advice signal **PROP**
The fan changes its speed according to the temperature in the range **SET ÷ SET+DEL**

- **STANDBY Function:** if parameter **Stb = 1**

If the device is **OFF**, and the temperature is higher than the value of thermostat **TSI**

- The device goes in **ON** automatically

- **SAFETY Function:** if the parameter **SIC = 1**

If the probe's temperature is higher than value of thermostat **TSI**

And the fan is **OFF** in **MANUAL** Modality

- The device goes automatically in the Proportional Modality waiting 10 seconds.

- **SAFETY FAN Function:** if the parameter **SAF = 1**

If the probe's temperature is higher than value of thermostat **TSA**

- The Fan is OFF

- **ALARM Function:**

If probe's temperature is higher than the value of thermostat **TAL** and the parameter **Enb = 1**

- The acoustic signal is activated
- This signaling can be deactivated for 5 minutes by pushing a button
- After 5 minutes, if there's again the condition of alarm, it is activated again.

MAIN MENU

- **FUNCTIONING Modality Selection**

- Press **P4** key to see the current modality: it's signaled by the display and the led
- Pressing again the **P4** key, you can select cyclically one of three functioning modality **MAN, AUT, PRP** signaled on the display and by the specific led.
- The setting is automatically memorized after 4 seconds
- The **L5** shows the status of the Fan

- **SPEED Selection**

- Pressing **P2** or **P3** keys the setting of the current fan speed is visualized or modified
- **P0**= Off (only in Manual); **P1** = Minimum Speed; **P10**= Maximum Speed
- This function is not available in the PROPORTIONAL Modality
- In the AUTOMATIC Modality the speeds that can be set are **P1 ÷ P10**

FAILURE OR ALARM SIGNALS

The controller can signal the failure of the probe blinking message for the failure signal:

- **Lo:** indicates a low temperature (temperature under 0°C): **Probe Open or Disconnected**
- **Hi:** indicates a high temperature (temperature over 180°C): **Probe in Short Circuit**

ATTENTION

- Avoid join together the probe's cables with power's cables.
- Provide the system's feeding with a bipolar switch according to the actual rules and with opening distance of the contacts of at least 3 mm for each pole.
- Installation and the electrical connection of the device have to be made by experienced personal and with appropriate equipping.
- Before the connection be aware that the electrical feeding is not connected.

SECONDARY MENU

It allows to modify the functioning parameters of the controller.

- To enter the MENU push together buttons **P2** and **P3** for about 5 seconds.
- To scroll the code list use the button **P2** or **P3**
- To show the parameter's value push the button **P4**
- To modify the parameter's value push the buttons **P2** or **P3**
- To visualize again the code list and memorize push the button **P4**
- To exit and memorize wait for about 10 seconds.

The parameters are described in the following table

SECONDARY MENU PARAMETERS	CODE	MIN	DEFAULT	MAX
Temperature Fan Activation	SET	30°	45°	99°
Temperature Fan Activation Hysteresis	iSt	1°	2°	35°
ALARM Temperature Activation	TAL	100°	120°	180°
SAFETY Temperature Activation	TSI	80°	100°	140°
SAFETY FAN Temperature Activation	TSA	100°	135°	180°
SAFETY Function Enable	SIC	0 [off]	1 [on]	1 [on]
SAFETY FAN Function Enable	SAF	0 [off]	1 [on]	1 [on]
STANDBY Function Enable	Stb	0 [off]	1 [on]	1 [on]
BUZZER Function Enable	Enb	0 [off]	1 [on]	1 [on]
Fan Speed P01	U01	00	16	100%
Fan Speed P09	U09	00	70	100%
Fan Speed P10	U10	00	100	100%
Temperature Range of Regulation for Proportional Modality	DEL	20°	20°	100°

- **P01 / P09 / P10 Speed REGULATION (parameters U01 / U09 / U10)**
- Enter in SECONDARY Menu
- Select the parameter to verify/modify : the fan works automatically at the set speed
- Modify the value until the desired value : in this way it is possible to control the speed directly.
- Memorize by pushing button **P4**
- Eventually repeat the operation for the other speeds/parameters
- To exit, wait about 10 seconds.

Supply:	230 Vac $\pm 10\%$ ~ 50HZ: EMI filter on side
Protection:	Internal Fuse
Temperature Probe:	Working Temperature: -50°C / 250 °C Range of Measure: 0 – 180 °C: $\pm 1^\circ\text{C}$
Output:	FAN: 230 Vac I _{max} : 0,8A/1,5A high power version
Dimensions:	Inbox Controller 120 x 80 x 50 [mm]
Applied Rules:	EN 60730-1 50081-1 EN 60730-1 A1 50081-2

2.2 OPERATION OF THE CAIRO SERIES CENTRALITE

This control unit is included as standard in Cairo-70 model and/or optionally purchased Kit-aire-CairoEF, Kit-aire-CairoED and for the Cairo 90 and 110 series.

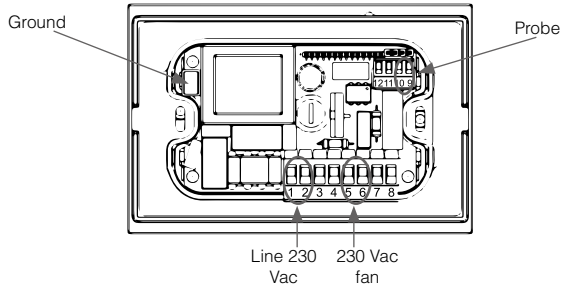
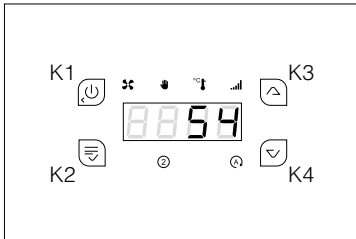

External appearance and electrical connections

Inputs: 1-2 = Supply voltage 230 Vac 50 Hz
(on the Cairo 70 model, this connection is made at the factory).

Inputs: 9-10 = Temperature probe

Outputs 5-6 = Channelling fan

Product Composition

- Switchboard
- Inserting box
- Temperature probe and fan connection wiring

Functionalities

ON/OFF

The ON/OFF of the control unit is carried out by pressing the K1 key for a long time. The OFF status is indicated by the K1 key on. When the control unit is switched on, the following sequence of messages will appear:

o Article code F001

o Revision Article r 0.1

MODALITIES OF OPERATION

There are three operating modes to choose from:

- MANUAL: light signalling

The fan operates at the speed chosen by the user, independently of the probe.

- AUTOMATIC: light signalling

The fan runs at the speed chosen by the user, if the temperature of the probe is above E01 (45°C).

- PROPORTIONAL: light signalling

The fan runs at the speed selected by the thermoregulator, depending on the temperature of the probe.

The temperature range within which the power change will be active ranges from E01 to E01+E50 (45 + 40°C).

SECURITY FUNCTION

This function is activated by default and allows you to start the process of removing excess heat from the chimney.

If the temperature detected by the probe exceeds 100°C and the fan has been turned off in MANUAL mode, the operation switches to PROPORTIONAL mode with a delay of 10 seconds.

ALARM FUNCTION

If the temperature detected by the probe exceeds 120°C, an acoustic and visual signal is activated (the temperature flashes on the display).

- SILENCE function: the acoustic signal can be deactivated for 5 minutes by pressing any key. If the alarm condition persists, the acoustic signal is activated again.

- Operation goes into PROPORTIONAL mode with a delay of 10 seconds.

STANDBY FUNCTION

In the case that the device is OFF, if the probe temperature exceeds 100-120°C, the device automatically switches to the on state.

PROBES DISPLAY

The display shows the value read by the probe.

- If the reading of the probe is below the minimum range of the sensor, the message Lo is displayed.
- If the probe reading is above the maximum range of the sensor, the message Hi is displayed.

Attention

- Avoid coupling the probe cables with the power cables.
- Install a bipolar switch in the power supply system according to the standards in force and with an opening distance from the contacts of at least 3 mm per pole.
- The installation and electrical connection of the device must be carried out by qualified personnel with the appropriate equipment.
- Before making any connection, check that the mains is disconnected.

Main menu

It can be accessed by pressing the K2 key for 3 seconds.

- The K2 key is used to scroll through the various parameters, indicated by the flashing of the corresponding LED.
- With the keys K3 and K4 you can modify the value of the parameters.
- Press key K2 to save the new value or wait 10 seconds.
- Press key K1 to exit without saving.

Fan menu

Through this menu you can select the fan speed.

- By pressing the keys K3 and K4 it is possible to display and modify the selected fan speed (LED flashes).
- MANUAL MODE: the fan can be turned off by adjusting the speed P0, or select a speed from P1 (minimum speed) to P10 (maximum speed).
- AUTOMATIC MODE: the fan cannot be switched off, a speed can be selected from P1 (minimum speed) to P10 (maximum speed).
- PROPORTIONAL MODE: the fan cannot be turned off and the speed cannot be adjusted; only the speed selected by the thermoregulator can be displayed.
- Press key K2 to store the new value or wait 5 seconds.
- Press key K1 to exit without saving.

Installer menu

Access to this Menu is INSTALLER COMPETITION or QUALIFIED PERSONNEL, because the parameters indicated, if modified, may make the product unsuitable for the application in use.

- To access the MENU, press keys K2 and K4 at the same time for about 3 seconds.
- To scroll through the parameter codes use keys K3 and K4.
- To display the parameter value and enter the modification, press the K2 key.
- To change the value press keys K3 and K4
- To save the selected value, press the K2 key.
- To exit without saving press the K1 key.
- Press the K1 key again to exit the menu or wait 60 seconds.

Description	Cod.	Min	Set	Max	U.M.
Air thermostat for fan activation	E01	30	45	100	°C
Air thermostat for safety	E02	80	100	140	°C
Air thermostat for alarm	E03	100	120	180	°C
Air thermostat for safety fan	E04	100	135	180	°C
Air thermostat for valve opening	E05	20	30	140	°C
Air thermostat for valve closure	E06	20	80	140	°C
Air thermostat for service output activation	E07	20	50	180	°C
Temperature delta for proportional operation	E50	20	40	100	°C
Hysteresis thermostat fan activation	IE01	1	2	40	°C
Hysteresis thermostat for safety	IE02	1	2	40	°C
Hysteresis thermostat for alarm	IE03	1	2	40	°C
Hysteresis thermostat for fan safety	IE04	1	2	40	°C
Hysteresis thermostat for valve opening	IE05	1	2	40	°C
Hysteresis thermostat for valve closing	IE06	1	2	40	°C
Hysteresis thermostat for activation of service output	IE07	1	2	40	°C
Hysteresis room thermostat	lb01	0	1	20	°C
Fan speed P01 (minimum)	UA01	20	1	100	%
Fan speed P09 (ninth)	UA09	80	1	100	%
P10 fan speed (maximum)	UA10	100	1	100	%
Air valve closing delay time	t06	0	10	120	min

Description	Cod.	Min	Set	Max	U.M.
Suspension time acoustic alarm	t07	1	5	60	min
Fan start time	t08	0	2	10	sec
Input configuration S2	P01	0	0	2	n
Service output configuration	P02	0	0	3	n
Fan safety enabling	P03	0	0	1	n
Air safety enabling	P04	0	1	1	n
Air alarm enabling	P05	0	1	1	n
Enable air valve start function	P12	0	0	1	n

2.3 SPECIFICATIONS ACCORDING TO THE MODEL

2.3.1 MODEL LONDRES, LONDRES VISION, LONDRES-T AND LONDRES-T VISION

Admission of fresh air

Due to the high power of this models of inserts it is advisable to foresee an air intake coming from outside the room to avoid the overheating of the equipment.

Isolation of the insert: advantages and drawbacks

Some thermal insulator can be placed between the facing and the insert.

Every way, all cautions must be taken to avoid an overheating of the walls and every constructional elements nearby the equipment (for instance, wooden beam), and at the moment of the placement these materials will be insulated according to the rules.

Advantages:

- A lower loss of heat. This is only valid in case of the insert is beside an outer wall. Unless the case the heat will not be lost, it will be dissipated in the first step by the facing and the to the adjacent rooms.
- Reduction of temperature in case of flammable elements near the insert. You should always watch the air intakes for the convection (on the bottom, laterals and rear of the insert) are not obstructed. Ideally, ceramic fibre or Rockwool rigid panels, whose fibres are agglomerated by some bonding agent, shall be used.

Drawbacks:

- If the tightness of the room in masonry built around the insert is not perfectly made it is possible to find some particles of the isolating material in the convection air.

Placement of the insert

The insert must be freely able to dilate. The masonry or decorative materials must not be in touch with the equipment in any way. It is necessary 3 or 4 mm between the equipment and the masonry

Natural convection or auxiliary ventilation?

In the majority of cases, natural convection is enough. An auxiliary group of ventilation allows increase the air flow and reduce the temperature in the exits of the outputs also send it farer or even an adjacent room (in case of models with turbines).

Natural ventilation

Attention, this factor is a fundamental part for the proper operation of the insert!

In order to the highest efficiency of your equipment, we recommend you open several air intakes and outtakes.

Placement of the rings

Place the commensurate rings. This ring drive the hot air through a flexible tube directly to the room we want to heat without the blow of particles between the facing and the insert.

Auxiliary ventilation

Turbine function is to blow the air, never to aspire the hot air.

It is possible to drive one or more hot air outtakes to a different room from the place where the insert is installed. In that case, it is necessary equilibrate this air exit with a return channelling to avoid the room is in depression, with the risks involved.

- You dispose of a ventilation unity (turbine) of 680 m3 to install under the insert (**see drawing D2.19**).
- The ventilation unity takes the air through the two lateral entries of the fan, which must be connected to a channel that takes air enough cold to avoid the overheating of the equipment. This channel must be connected to the outside of the housing, or at least, outside the masonry chamber built around the insert, to aspire the air of the room where it is installed. Do not forget the electrical connection of 220 V + ground connection of the equipment.

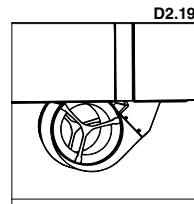
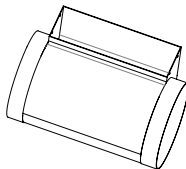

WARNING!! Attention, this factor is a fundamental part for the proper operation of the insert!

- When use an auxiliary ventilation, the air intake on the lower side of the chamber of the insert must be absolutely closed.
- With a hammer, set free at least 2 of the 4 hot air intakes (one right and another one left) at the top of the insert. Make this operation in a symmetrical way to avoid overheating zones.

Electrical connection

Disconnect from power before any electrical handling.

First of all, we will connect the temperature sensor which is provided with the switchboard to the insert according the attached drawing. Connect the fan with the switchboard and later connect the switchboard and the electrical network (see electrical scheme).

Probe placement

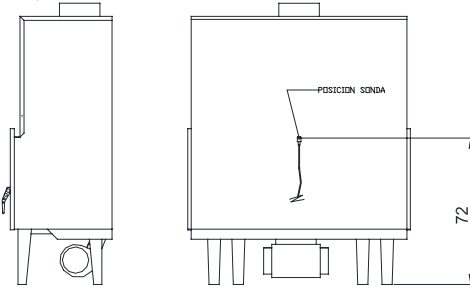

Switchboard wiring diagram

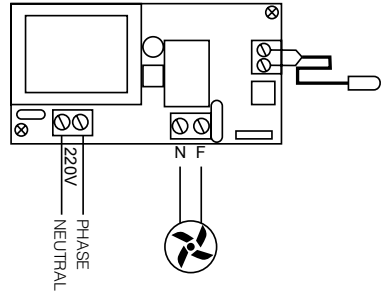

Heat exchanger (only model Londres-V)

The heat exchanger that cross the hood of the insert must not be blocked, it is necessary to leave the holes open in order to achieve a better ventilation of the insert, increasing its performance. (see drawing D2.20).



Replacement of the electrical components (only models Londres-T and Londres-T Visión)

It is compulsory to leave an access in the central low part of the masonry or facing to the repair / replacement of the turbine in case of breakdown. This register may be a grille with minimal measures 400x200mm (wide x high).

D2.21

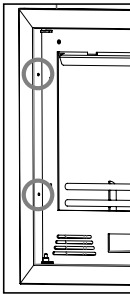

Placement of optional frames

The standard frame included with models Londres, Londres-V, Londres-T and Londres-T Visión are removable. To place an optional frame (M-8, M-9, etc.) it is necessary to remove the standard frame and then replace the optional one with the same grills. To remove the standard frame it is necessary unscrew the 4 screws of the frame (2 in each side). Then, place and screw again the new frame (see drawing D2.21).



WARNING!! If the insert is installed and covered and you want to buy another new one optional frame it is important to advice of this to your distributor when you are going to ask for it.

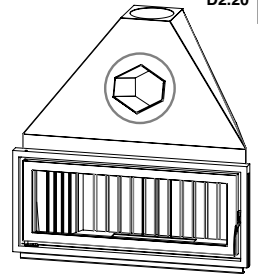

2.3.2 MODEL EVEREST

Some models include on the top an oven with an hermetic oven chamber. The base of the oven is made of refractory brick (it absorbs heat and irradiates it). Heating is produced when the smoke passes through the sides and the upper part of the oven. On the roof of the oven there is one pipe that connects the cooking chamber with the smoke outlet in order to remove the gas generated in the oven. The oven has the following components:

- **Thermometer** It is disassembled and you can find it in the baking tray. It shows the cooking temperature of the oven. To install it, it is necessary to introduce the sheath through the hole of the door and, then, put the nut (see drawing D2.22).



WARNING!! The thermometer shows the cooking temperature of the oven, it never shows the combustion chamber temperature.

The maximum cooking temperature for the oven is 200-230°C. If the thermometer shows that the oven reaches a higher temperature, this means that the equipment has been overloaded and this will invalidate the warranty.

- **Tray.** It can be adjustable in two different levels according to the slot that we use. The tray must not come into contact with food. In order to avoid the damage of the tray, it is recommended to extract it outside the oven when it is not being used.
- **Refractory bricks.** They are placed on the base of the oven. Their purpose is to absorb heat and irradiate it.

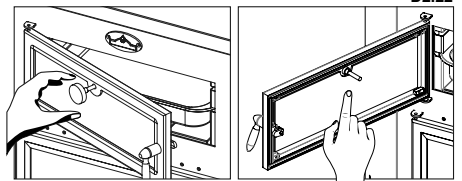

2.3.3 MODEL EVEREST VISIÓN

This model include on the top an oven with an hermetic oven chamber. The base of the oven is made of ceramic material (it absorbs heat and irradiates it). Heating is produced when the smoke passes through the sides and the upper part of the oven. On the roof of the oven there is one pipe that connects the cooking chamber with the smoke outlet in order to remove the gas generated in the oven.

The oven has the following components:

- **Bimetallic thermometer** It is disassembled and it place is the glass of the oven.. To install it, it is necessary to introduce the thermometer through the hole of the door and, then, put the rubber and the nut on the backside (see drawing D2.23).

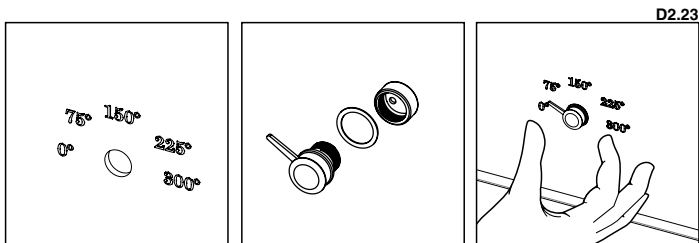

WARNING!! The thermometer shows the cooking temperature of the oven, it never shows the combustion chamber temperature.

The maximum cooking temperature for the oven is 200-230°C. If the thermometer shows that the oven reaches a higher temperature, this means that the equipment has been overloaded and this will invalidate the warranty.

- **Tray.** It is made of stainless steel. The tray must not come into contact with food. In order to avoid the damage of the tray, it is recommended to extract it outside the oven when it is not being used.
- **Roasting grille** If you prefer, instead of the tray you can use a roasting grille of 38x47cm. In order to avoid the damage of the tray, it is recommended to extract it outside the oven when it is not being used.
- **Ceramic pieces.** They are placed on the base of the oven. Their purpose is to absorb heat and irradiate it.

The inside of the oven of this model is composed for 4 pieces (2 guides, ceiling and rear) made in stainless steel removable to extract them and make easier the cleaning.

To remove the pieces we will follow the next steps (see drawing D2.24).

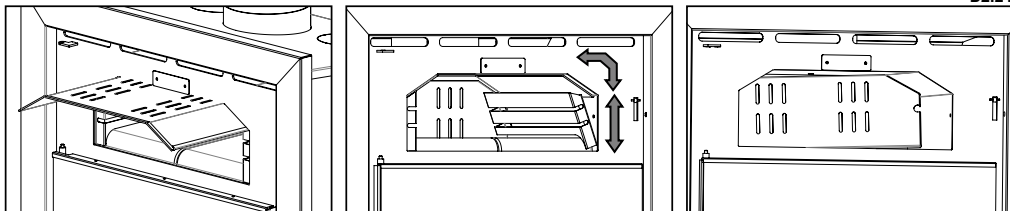

1. Remove the ceiling, slipping it out.
2. Remove the laterals guides hanging in 4 supports. To remove it you have to raise the guide and then pull it off.
3. Remove the rear hanging in two supports.

D2.25

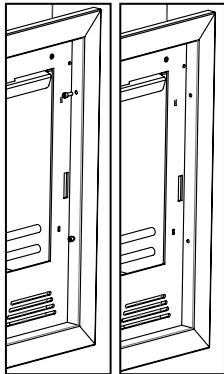

2.3.4 ALL THE MODELS FLORIDA SERIES AND MOD. MERIDA

The standard frame included with the inserts is removable to make easier the installation and the repair / replacement of the electrical components (fan, thermostat, etc.).

To remove the standard frame it is necessary unscrew the 4 screws located on the upper and lower edge (2 on each edge) (see drawing D2.25).



WARNING!! To be able to repair / replace the electrical components of the insert it is essential to have a easy way to uninstall the frame.

2.3.5 ALL MODELS PARIS SERIES

BLADE AIR REGULATION

If you want to channel air to other rooms, use a hammer to release the 2 hot air outlets at the top of the insert (see diagram D2.26). Otherwise, with the two upper outlets closed, the air will come out through the front of the appliance, for this you must have the adjustment blade open at the front of the insert. (see drawing D2.26) In the Paris 90V-G model, air can only exit through the channeling exits (not through the front), so this model does not have such a regulation blade.

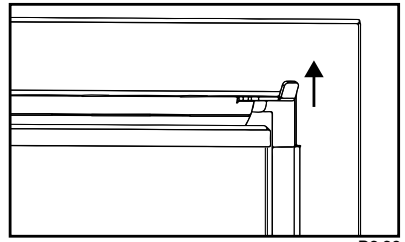
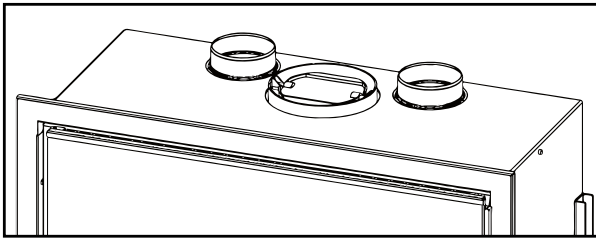

D2.26

TURBINE REPLACEMENT

In case of replacement of one of the electrical components, in the models of the series Paris frontal, and models with lifting door (Paris 90V-G), the operation of substitution can be made without uninstalling the insert because they are placed under the base. It is possible to access the components through the combustion chamber by following the next steps. (see drawing D2.27)

1. Remove the vermiculite baffle plate.
2. Remove the cast-iron back and side plates.
3. Remove the cast iron grate.
4. Remove the screws from the fan bracket, lift it from the left side and remove it. Be careful with the cables of the installation.

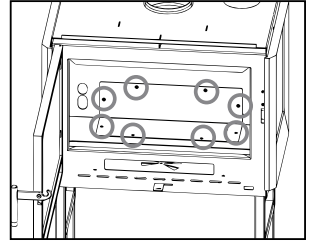

D2.27

In the case of the corner and three-sided inserts of the Paris and Versailles series, the steps would be as follows (see drawing D2.28):

1. Remove the vermiculite side plates by pulling upwards from the front.
2. Remove the baffle plate.
3. Remove the cast iron grate pulling it out from the sides.
4. Remove rear cast iron plates.
5. Remove the screws from the fan bracket, lift from the left side and remove it. Be careful with the cables of the installation.

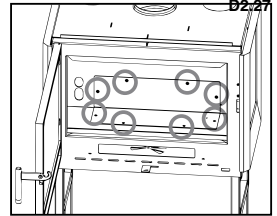
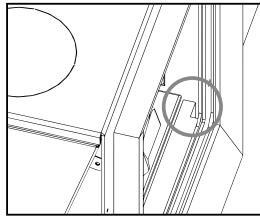

D2.28

PLACING / REPLACING THE STANDARD FRAME

All inserts in this series incorporate a standard frame. The standard frame is detachable for an easy installation.

To uninstall the standard frame, proceed as follows:

Front models (see drawing D2.29):

1. Remove the door, opening it and pulling it upwards.
2. Unscrew the frame screws, as indicated in the drawing.
3. Remove the frame and install the insert, fix it and reassemble the frame and the door.

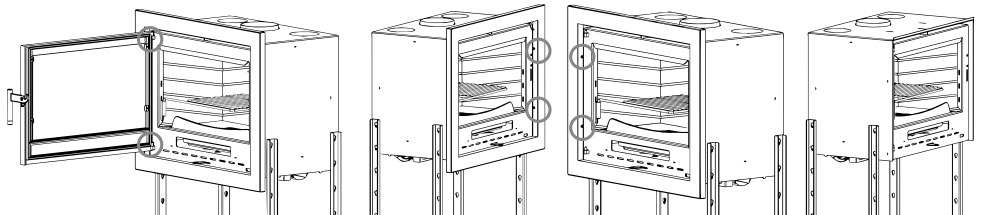

D2.29

Corner and three-sided models (see drawing D2.30):

1. Remove the rear screws from both the top and bottom frames and pull them out.
2. Remove the screws from the vertical frames and remove frames.
3. Install the insert, fix it and reassemble the frames.

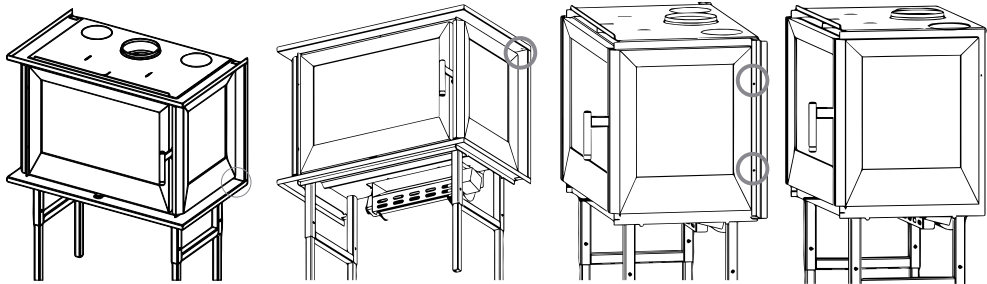

D2.30

OUTDOOR AIR INTAKE

In the models of the Paris series, it is possible to choose that the entrance of primary air comes from a contiguous place or even from outside of the house.

In the case of providing air from outside or from a contiguous place, you must purchase the optional kit (KIT-AIR2) for external air intake (airtight). Simply connect the KIT with a 100 mm diameter pipe to the chosen place. Keep in mind that a too long pipe or with too many deviations (elbows), far from benefiting the intake of air, causes a great loss of load and, therefore, can cause combustion problems.

Do not forget that this external air intake is independent and different from the input needed for the ventilation unit (turbine), so the decoration or masonry made to the insert, must have a sufficient air circulation for the flow of the turbine (**see drawing D2.31**).

The procedure for placing the optional external air intake kit is as follows:

- Position the kit below the plane of fire. You must center the kit and position it on the front (inner face) as indicated in the image.
- With the supplied self-drilling screws, connect the kit to the base of the appliance.
- Connect the air intake to the exterior or selected environment through a 100 mm diameter pipe.

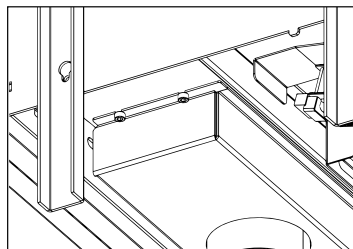
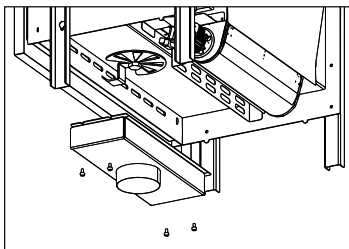
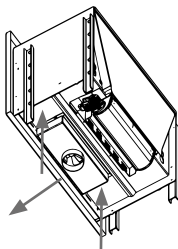

D2.31

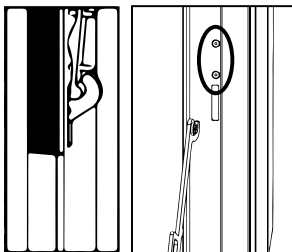

D2.32

DOOR CLOSURE ADJUSTMENT

It is advisable to check the effective state of the door seals because if they are not perfectly intact (i.e. they no longer fit with the front and/or door), they do not ensure the correct functioning of the insert! You can control the adjustment of the door according to the progressive wear of the seals through the screws found on the front; by tightening and loosening these screws will get the correct adjustment of the door. (**See drawing D2.32**)

OPERATION: FUEL RECHARGEING ON PARIS 90V-G MODEL

In the Paris 90V-G model, the door can be raised, thanks to a system of counterweights and pulleys, the door can be easily opened. Two handles are integrated in the door to facilitate its lifting. Do not

forget to use the supplied glove or the "cold hands" accessory provided in the accessory box to manipulate the door opening when the appliance is hot and there is a risk of burns.

Also, at the top of the door is a safety system that must remain open to allow the door to be raised and lowered.

ATTENTION!!!! The appliance will be received with the system closed to prevent the door from being lifted during transport. Don't forget to open the handle so that you can lift the door.

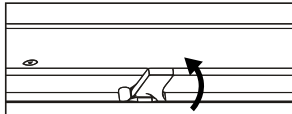

D2.34

For refuelling, the use of the lifting door is recommended to facilitate operation.

NOTE: It is MANDATORY to disconnect the operation of the turbine (position 0) when the lift door of the insert is opened, since depending on the smoke installation it is possible that small turbulences are created in the combustion chamber, causing the exit of smoke and/or ashes to the room where the device is installed.

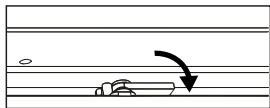
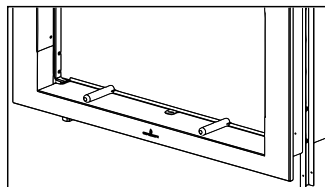

D2.33

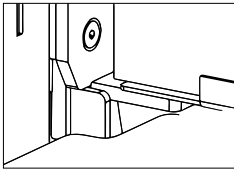

When lowering the door to close it, we can observe that just before reaching the final closing position, the door will move towards the front so that the combustion chamber is sealed. Then, you should lower a few millimeters more, sliding against the front until it hits the lower stops. (see drawing D2.35)

D2.35 CLEANING AND/OR REPLACEMENT OF THE GLASS IN MODEL PARIS 90V-G

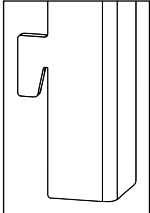

D2.37

In order to facilitate the cleaning and/or replacement of the glass, the option of lifting the door is ruled out; the door must be opened in a folding manner (from right to left). In this case, the safety handle should be closed to prevent accidental lifting of the door this point is very important, because if we do not perform the blockage and knock down the door, we can seriously damage the supports. Proceed to the opening of the door using the handle that you will find in the accessory box.

To do this, (first of all, remove the trims that are on each side of the inside face of the frame (see drawing D2.36), raise the door to access the trims with more comfort, you must pull up to save the hook with which they are fastened. (see drawing D2.37)

After cleaning and/or replacing the glass, you must close the door again and proceed in reverse:

- Push the door towards the front to close it. When the right part of the door is close to the closing, we will raise it slightly so that the anchors enter the hole more smoothly. Once you have entered the holes (see drawing D2.38), push the door hard against the front to make sure it has completely closed.
- Close the door hook.
- Proceed to open the safety handle, for the use of the lifting door.
- Raise the door and place the frame trims.

IMPORTANT: The cleaning of the glass must be carried out with the device cold. Special care should be taken when opening the door to ensure that the door handle is closed and that there is no accidental lifting of the door that could cause the glass to break.

D2.38

2.3.6 RIOJA AND COLISEO MODELS

PLACING / REPLACING THE STANDARD FRAME

The Rioja and Coliseo models incorporate a standard three-sided frame. Optionally you can purchase the lower profile of the frame to convert it into 4 sides. Its installation is quite simple (see drawing D2.39):

1. In order to place the lower profile, it is not necessary to remove the standard frame.
2. On each side of the insert, you will find 2 holes.
3. You must place the lower profile on the holes and screw the supplied screws.
4. The profile must be perfectly adjusted either frontally or laterally to the standard frame.

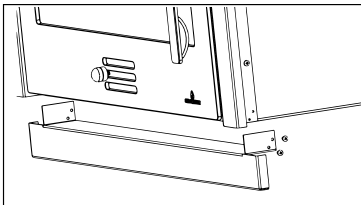

2.3.7

CAIRO SERIES

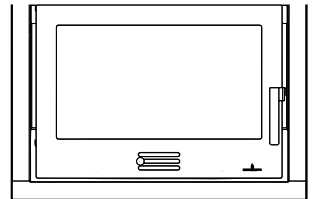
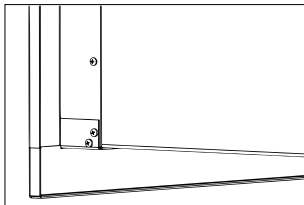

D2.39

PLACEMENT OF INTERIOR PARTS OF THE COMBUSTION CHAMBER

Optionally, on the Cairo-90 or Cairo-110 models, the interior of the combustion chamber can be made of vermiculite or ceramic. Therefore, together with your appliance you will receive a box with all the parts of the interior of the combustion chamber of the chosen material. **Before switching on the appliance, you must correctly place all the parts:**

- First of all, you must place the side parts (see drawing D2.40). Obviously in the Cairo-E models, you will only have one side part.
- Subsequently place the rear parts (see drawing D2.41), in this case the Cairo-D models lack rear parts.
- With the placement of the deflector, all the interior parts will be correctly placed, preventing their movement.

**WARNING:**

Switching on the appliance in the absence of internal parts will cause the structure of the appliance to overheat and may cause damage to the appliance, which will be exempt from the product warranty.

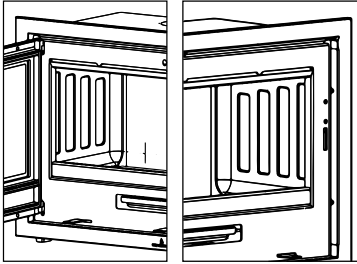

D2.40

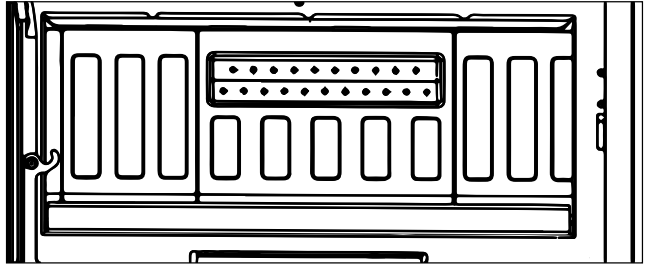

D2.41

In the Cairo-70 model, you can choose between vermiculite or firetek inside the combustion chamber, therefore, you will receive the parts inside a box. Before lighting the device, all the parts must be correctly positioned, by following the above steps.

ADJUSTMENT OF THE CERAMIC PIECES INSIDE THE COMBUSTION CHAMBER (for Cairo 90 and 110 models)

The Cairo series of inserts has the possibility of choosing the interior of the combustion chamber in the VERMICULITE option or the CERAMIC option.

The ceramic pieces may have slight differences in size from one to another.

To make a perfect coupling of the pieces that compose the interior in the ceramic option, an adjustment system has been incorporated that consists of a screw that will be turned from the outside of the combustion chamber, which will bring the pieces closer together to eliminate the separation that may appear between them.

Adjustment procedure:

1. The first step is to prepare the interior of the combustion chamber, so all the accessories originally incorporated in the insert must be removed, leaving the fire base free.
2. Initially, the screw must be flush with the interior face of the combustion chamber in order to install the ceramic pieces.
3. The interior is mounted with the ceramic pieces. If the pieces remain together, without spaces, this part of the assembly can be considered as completed.
4. If there are spaces between the pieces, turn the side screws clockwise to push the side pieces, reducing the space between them.
5. Once there is no space left between the parts, the adjusting screws must be turned half a turn anticlockwise, to release the tensions so that the ceramic parts can be dismantled if it's necessary to access the fan support at any time.

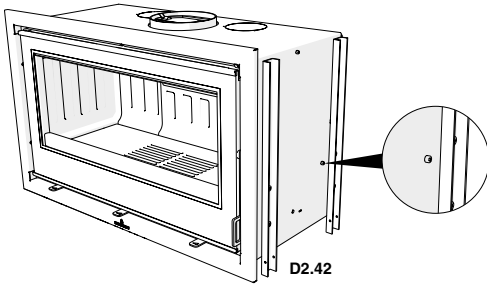

D2.42

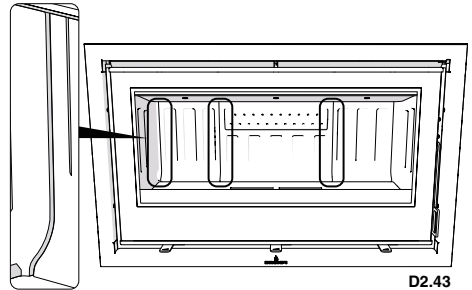

D2.43

PLACING THE DEFLECTOR

As indicated above, the deflector is a fundamental part for the proper functioning of the insert. It must be in the correct position and the insert must never be used without the deflector in place, which would result in the loss of the warranty.

**WARNING:**

The absence of the deflector causes excessive draught, which causes too rapid combustion, excessive wood consumption and the consequent overheating of the appliance.

The baffle plate in the Cairo-70 model is disassembled. You will find it inside the combustion chamber. To fit it, proceed as explained below: (see drawing D2.44):

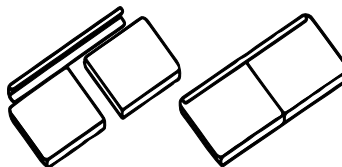

D2.44

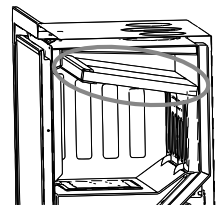

The baffle plate on 90 and 110 models of the Cairo and Cairo-E series is supported on the side parts and on the rear parts (see drawing D2.45):

In the Cairo-D models, after placing the side parts, the set formed by the deflector and the double combustion tube must be introduced. First, you must adjust the right side in its position, exceeding with the deflector the height of the right side piece, then adjust the left side of the deflector and move it to the left, to insert it in its correct position. You must place and screw the screw that assures its positioning, observe the existing recess in the left side piece to notice the correct position of the deflector. See drawing D2.46

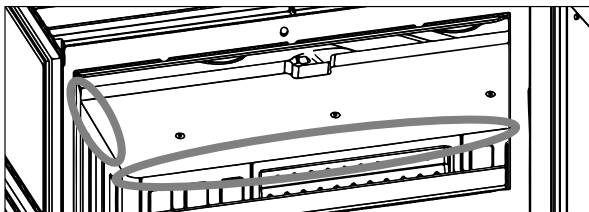

D2.45

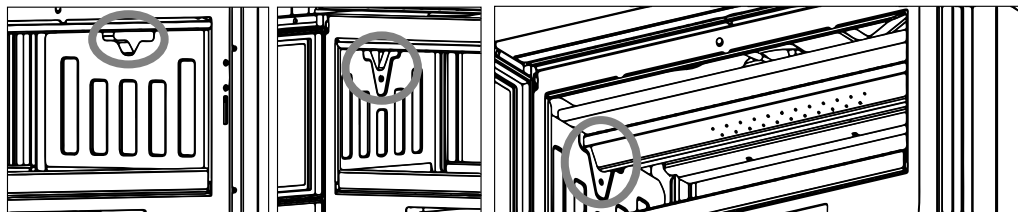

D2.46

AUXILIARY VENTILATION (OPTIONAL: KIT AIRE CAIRO EF AND KIT AIRE CAIRO D for models of the Cairo-90 and Cairo-110 series) INCLUDED AS STANDARD for model Cairo-70



ATTENTION:

In order to facilitate the installation of the auxiliary fan(s), the installation and electrical connection of the auxiliary fan(s) must be carried out before installing and/or covering the appliance. With the appliance installed and coated, the ease of connection will depend on the coating made, so as to allow easy access to the rear of the appliance.

The Cairo-70 model incorporates a 225 m³/h blower as standard, the Cairo and Cairo-E models can optionally incorporate a 680 m³/h tangential turbine, whereas the Cairo-D would incorporate 2 turbines of 400 m³/h. In all cases you can disable the operation of the turbine from the control unit of the equipment, leaving it with natural convection. However, if the insert reaches a temperature above TSI (by default 100°C), the turbine/turbines will work in automatic mode for cooling. The turbine serves to propel the air, never to suck the hot air.

In the Cairo-70 model the blower is installed as standard, therefore, you do not have to keep in mind the following considerations about the installation of the blower, which are exclusively for the models of the Cairo 90 and 110 series. Regarding the connection of the canalisation pipe, you must follow the same indications:

- To install the CairoEF air kit follow these steps:
- First of all, the fan must be screwed to the appliance, the screws required for this operation are supplied with the kit. (See drawing D2.47).
- Place the plate plenum that will cover the ventilator, whose screws will be placed in the plane of fire of the insert itself. (See drawing D2.48)
- Connect the ventilation unit to the outside of the house or at least outside the masonry enclosure built around the insert. This operation can be carried out with flexible pipe of 120 mm in diameter. (See drawing D2.49)
- Make the electrical connection from the fan to the control unit (outputs 5-6), see electrical connection diagram.
- Position the temperature probe in the correct location and connect the probe to the control unit (input 9-10), see electrical connection diagram.
- Place the control unit in the cover of the insert, as far away as possible from the heat source, and protect it thermally to prevent damage.
- Make the electrical connection between the control unit and the mains socket of the house (input 1-2), see electrical connection diagram.
- Finally, if you wish to channel air to other rooms, use a hammer to release the 2 hot air outlets at the top of the insert (see diagram D2.50). Otherwise, with the two upper outlets closed, the air will exit through the front of the appliance. For this, you must have the regulation blade open located at the front of the insert. (See drawing D2.51)

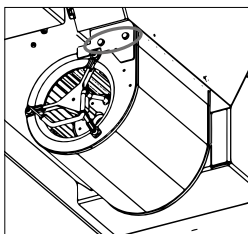

D2.47

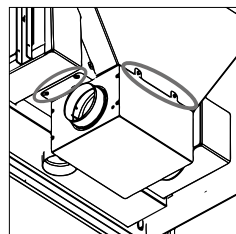

D2.48

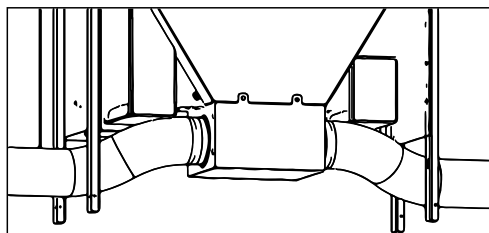

D2.49

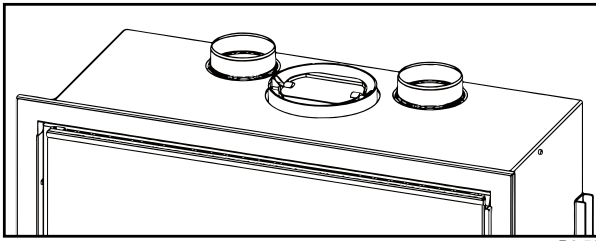

D2.50

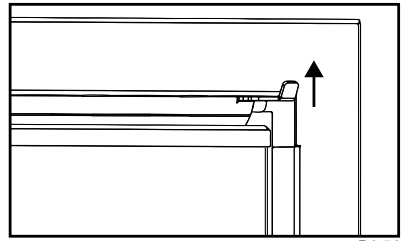

D2.51

- On the other hand, to connect the CairoD air-kit, the steps to follow are:

- Screw the two 400 m³/h fans to the appliance, one on each side, the screws required for this operation are supplied with the kit. (See drawing D2.52). In order to facilitate this operation it is advisable to remove (unscrew) the air chamber of the device, so you can screw the fan better and then replace it (See drawing D2.53).

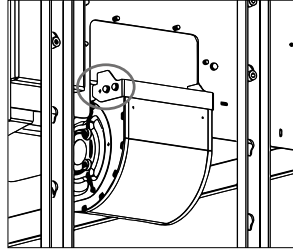

D2.52

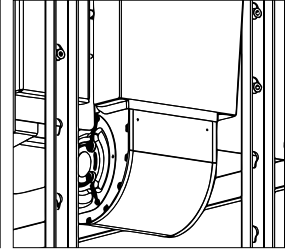

D2.53

- Connect the two fans to the quick connectors to allow them to be connected to the control unit. Make the electrical connection of the fans to the control unit (outputs 5-6), see electrical connection diagram.

- Position the temperature probe in the correct location and connect the probe to the control unit (input 9-10), see electrical connection diagram.

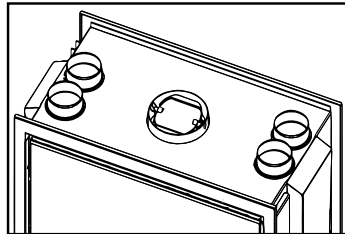

D2.54

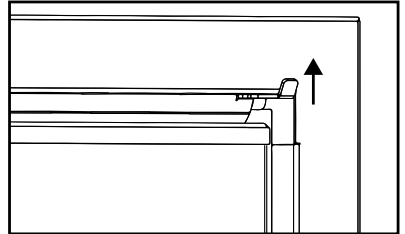

D2.55

- Place the control unit in the insert cover, as far away as possible from the heat source, and protect it thermally to prevent damage.

- Make the electrical connection between the control unit and the mains socket of the house (input 1-2), see electrical connection diagram.

- Finally, if you wish to channel air to other rooms, use a hammer to release at least 2 of the 4 hot air outlets at the top of the insert (see drawing D2.54). Perform this operation symmetrically to avoid overheating of the insert. Otherwise, with the upper outputs closed, the air will come out through the front of the device, for which purpose the regulating blade on the front of the device must be open (See drawing D2.55).

It is possible to direct one or more hot air exits to a different room and not to the one where the insert is installed.

In that case, it is necessary to compensate this exit with a return canalization in order to prevent the room is in depression, with the risks that this would entail.

The models Cairo and Cairo-E have a ventilation unit (turbine) of 680 m³/h incorporated in the bottom.

The ventilation unit takes air through the two side entrances (Ø150mm) of the fan which must be necessarily connected to a duct that takes air cold enough in order to avoid the overheating of the equipment. This duct must be connected to the outside of the house or at least outside the masonry built around the insert, aspirating the air of the room where it is installed.

Otherwise, the combustion of the equipment may not be appropriate because the turbine will take the O₂ of the air intakes 1 and 2, diminishing the correct combustion of the equipment. The turbines of the Cairo-D model lack this connection Ø 150 of the turbine.

Do not forget the electrical connection of 220V and the grounding of the equipment.

ATTENTION! This factor is crucial for the proper operation.

PROBE PLACEMENT

The position of the probe is shown in drawings D2.56 (Cairo and Cairo-E) D2.57 (Cairo-D)

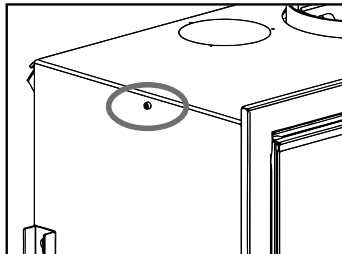

D2.56

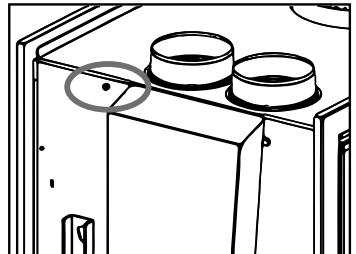

D2.57

In the Cairo-70 model, the positioning of the probe is as shown in **drawing D2.58** on the back of the insert, you can choose one of the two options, depending on where the control unit is placed (to the right or to the left of the device):

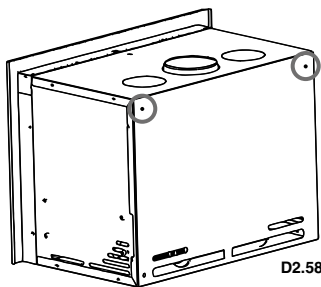

REPLACEMENT OF ELECTRICAL COMPONENTS

In order to be able to access the repair/replacement of the fan(s), in case of failure, you can do it in two ways:

- a. During the installation, provide a register at the bottom-centre of the cladding or masonry. This register can be a grid of minimum dimensions 400x250 mm (width x height). In this way you can unscrew the box where the fan is housed and proceed to change it.
- b. The replacement operation can be carried out by accessing the components through the combustion chamber by following the next steps (**see drawing D2.59**):
 1. Remove the deflector.
 2. Remove the rear and side plates.
 3. Remove the fire plane.
 4. Remove the screws from the fan support, and remove the fan, taking care with the connection cables.

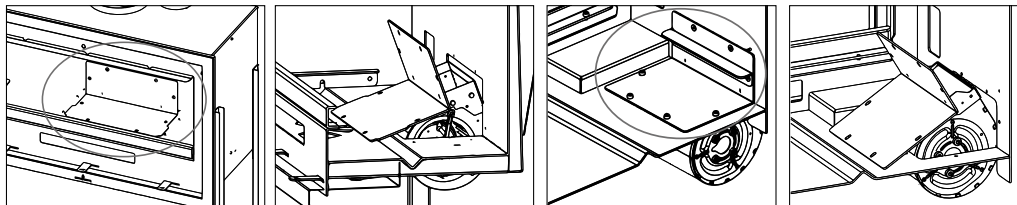

D2.59

ELECTRICAL CONNECTION

WARNING. First, disconnect power before any electrical handling.

The different elements of the ventilation kit must be connected (**see drawing D2.60**):

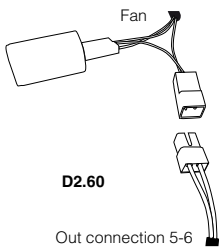

Inputs: 1-2 = Supply voltage 230 Vac 50 Hz
Inputs: 9-10 = Temperature probe
Outputs 5-6 = Fan/channels

On the Cairo-D models, you must connect both fans to the quick-connection cards to allow them to be connected to the control unit (**see drawing D2.61**). Do not forget to ground the appliance.

EXTERNAL AIR INTAKE

All models of the Cairo series, have the possibility of choosing that the primary and secondary air intake comes from an adjacent room (or even from outside the house) or from the same room where the insert is installed.

The air intakes of this model are located in the bottom, so in case that the insert is not channelled to the outside, on the Cairo-90 and Cairo-110 models (the Cairo-70 model does not have this cover as a standard feature) we recommend unscrewing the different screws of the connection cover and remove it so that the air flows through their respective intakes (**see drawing D2.62**).

On the other hand, in the Cairo-D model, it is **COMPULSORY** to connect the primary and secondary air inlet to an environment adjacent or to the outside of the house. However, in the model it is compulsory to connect the primary and secondary air intake to an adjacent environment or outside the house.

In the Cairo-70 model, in order to connect the air inlet to the outside, the insert must be raised in height. To do this, together with the connection ring, you will have the 4 legs of the insert (KIT-AIR-5). The 4 legs must be screwed onto the screws located on both sides of the insert (**see drawing D2.63**). To place the ring, you must first remove the pre-cut piece at the bottom of the insert and screw the ring to the base (**see drawing D2.63**).

In the case of deciding bring air from the outside or from an adjacent room, simply connect this intake through a pipe of diameter 100mm for the Cairo-90 and Cairo-110 models, and 120 mm for the Cairo-70 model. Note that a connection too long or with too many deviations (elbows), far from benefiting the contribution of air intake, causes a high load loss and, therefore, may cause combustion problems.

Do not forget that this air intake is separate and distinct from the one necessary of the ventilation unit (turbine of 680 m³/h) of the Cairo-90 and Cairo-110 models of its turbine/turbines with an ambient cold enough (outside the house or outside the masonry built around the insert).

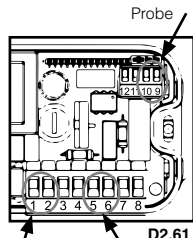

D2.61

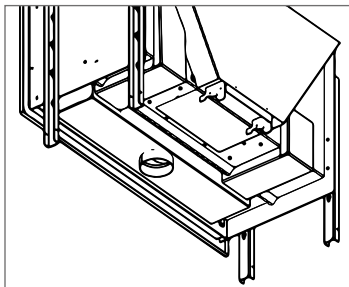

D2.62

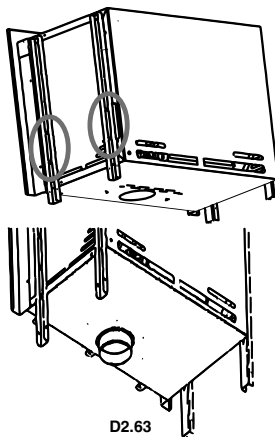

D2.63

PLACEMENT OF DOORS IN CAIRO-D

The Cairo-D model has two doors. If you need to remove these doors to facilitate the installation process of the insert, remember to place the doors later in the correct position, to ensure the correct operation of the equipment. These doors are not interchangeable. It should be noted that the door that is placed on the side with the air regulations as well as the ash drawer has a ceramic cord in the bottom to generate the sealing with the ash drawer (see drawing D2.64).

The door on the other side of the insert only has a ceramic cord to ensure the sealing of the combustion chamber (see drawing D2.65).

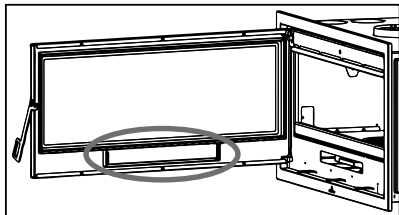

D2.64

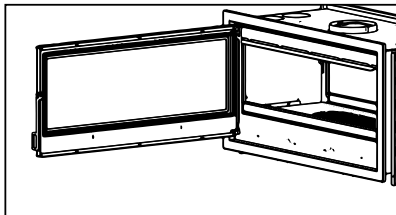

D2.65

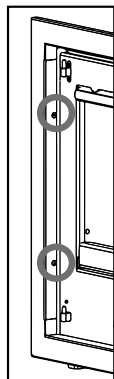

D2.66

DOOR CLOSING ADJUSTMENT

It is advisable to check the effective state of the door seals because if they are not perfectly intact (i.e. they no longer fit with the front and/or door), they do not ensure the correct functioning of the chimney! In the Cairo and Cairo-D models, you can adjust the adjustment of the door according to the progressive wear of the joints through the screws found in the front, tightening and loosening these screws will get the correct adjustment of the door. (See drawings D2.66).

PLACEMENT/REPLACEMENT FRAME

All inserts in this series have a standard 3-sided frame (for Cairo-70 model) or 4 (for Cairo-90 and Cairo-110 models). The standard frame is removable for easy installation. To dismantle the standard frame, proceed as follows (see drawing D2.67):

1. Remove the door by opening it and pulling it upwards.
2. Unscrew the frame screws indicated in the drawing, two on each side of the frame.
3. Remove the frame and place the insert, fix and reassemble the frame and the door.

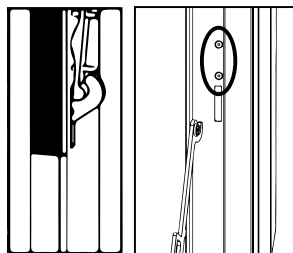

D2.67

PLACING HEIGHT ADJUSTABLE FEET

The models of the Cairo-90 and Cairo-110 are screwed onto the wooden pallet for easy transport (see drawing D2.68). Inside the combustion chamber you will find the two legs of the insert, which are adjustable in height according to your need. The positioning of the same is very simple; you only have to screw these legs with the 8 screws that are supplied to the structure of the appliance, choosing previously the desired height. (See drawing D2.69)

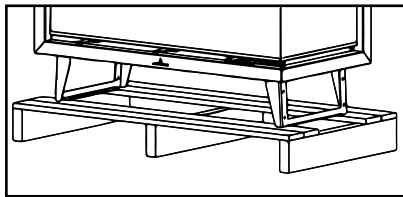

D2.68

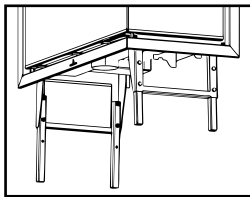

D2.69

DISTANCE BETWEEN THE INSERT AND THE CLADDING WALLS

In the Cairo-70 model, there are ventilation slots both on the sides and at the rear (see drawing D2.70). These slots are important to guarantee the air flow of the blower, as well as for the ventilation of the insert itself. The installer must respect a minimum safety distance between the cladding walls and the side and rear walls of at least 8/10 cm, as well as not covering the slots of the insert, otherwise the blower flow rate would be reduced and there is a possibility of overheating in the body of the insert, which could cause structural damage to the device itself, which would not be covered by the warranty that Bronpi Calefacción offers for its products.

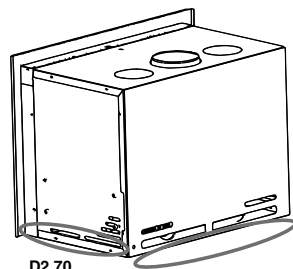

D2.70

3. INSTALLATION AND SAFETY INSTRUCTIONS

The way of installing the insert will affect the safety and the proper operation. For this reason, it is recommendable that the installation is carried out by people who are qualified and informed about the compliance with the installation and safety norms. **If an insert is not properly installed it may cause serious damage.**

Before the installation, follow the next verifications:

- Make sure that the floor can sustain the weight of the equipment and make a proper isolation in the case that it is made of flammable material (wood) or a material that can be affected by a thermal shock (plaster cast, for example). If the equipment is installed on a floor which is not completely refractory or inflammable such as parquet, carpet, etc, it is necessary to replace this part or introduce a fire-resistant base so that it protrudes out the fireplace 30 cm. Example of materials include steel flooring, glass base or any other type of fire-resistant material.
- Make sure that there is proper ventilation in the place where it is installed (air intake) (see section 5 of the manual).
- Avoid the installation in places where there are collective ventilation pipes, hoods with or without extractor, B type gas equipments, heat pumps or equipments that can cause that the draw of the chimney is not good if they are used at the same time.

- Make sure that the smoke duct and the pipes used for the chimney are suitable for the operation of the insert.
- We recommend that you call your fitter in order to check both the chimney as well as the air flow for the combustion.
- This product can be installed near the walls as long as they comply with the following requirements:
- The fitter must assure that the wall is completely made of brick masonry, thermo-clay block, concrete, bricks, etc, and that it is coated by materials that can support high temperature.
- Therefore, for any other type of material (drywall, wood, non-ceramic glass, etc), the fitter must provide sufficient insulation or keep a minimum safety distance to the wall of 80-100 cm.
- Keep any flammable or heat sensitive materials (furniture, curtains, and clothing) at a minimum distance of about 100cm, including the area in front of the loading door. Measurements below the minimum distances should not be used.

3.1. SAFETY MEASURES

During the installation of the equipment, there are risks to be taken into account, so you should follow the next safety measures:

- Do not place flammable objects above.
- Do not place the insert near combustible walls.
- The insert should only be used when the ash pan is inserted.
- It is recommended to install carbon monoxide detector (CO) in the room where the equipment is installed.
- Use the glove included for opening and closing the door as well as manipulating the controls as these can be very hot.
- Solid combustion residues (ashes) should be collected in an airtight container and resistant to fire.
- The appliance should never be turned on in the presence of emission of gases or vapours (e.g., linoleum glue, gasoline, etc).
- Do not place nearby flammable materials.



WARNING!!

It is noted that both the insert and the glass get very hot and should not be touched.

3.2 INTERVENTION IN CASE OF EMERGENCY

If there is fire in the chimney:

- Close the loading door.
- Close primary and secondary air intakes.
- Put the fire out by using carbon dioxide extinguishers (CO2 powder).
- Request for the immediate intervention of the fire-fighters.

DO NOT PUT THE FIRE OFF WITH WATER.

WARNING:

The manufacturer declines any responsibility for the malfunction of an installation not subject to the requirements of these instructions or the use of additional products not appropriate.

4. CHIMNEY

The chimney is of basic importance in the proper functioning of the insert and primarily has two functions:

- Evacuate the smoke and the gas safely out of the house.
- Provide sufficient draft to the insert in order to keep the fire.

Therefore, it is essential that it is made perfectly and that it is subjected to maintenance operations in order to keep it in good condition (many of the claims due to malfunctioning reasons refer exclusively to a bad draft). The chimney can be made of masonry or metallic pipe compound.

It is necessary to comply with the following requirements for the proper operation of the stove:

- The interior section must be perfectly circular.
- It must be thermally insulated along its entire length in order to prevent condensation (the smoke is liquefied by heat shock) and even more if the installation is outside the house.
- If we use metallic pipe for the installation outside the house, it is compulsory to use thermal insulated pipe. It consist of two concentric pipes and, between them, there is a thermal insulator. Moreover, we will avoid condensation problems.
- It should not have bottlenecks (enlargements or reductions) and it must be vertical with deviations not higher than 45°.
- Do not use horizontal sections.
- If it has been used previously, it must be clean.
- Respect the technical data of the instructions manual.

**** For the fitter**

The optimum draft for the inserts vary between 12+/-2 Pa (1.0–1.4 mm water column). We recommend checking the technical information of the product.

A lower value causes a bad combustion causing carbonic deposits and excessive smoke generation, having leaks and, even worse, an increase of the temperature that could damage the structural components of the insert, while a higher value leads to a too rapid combustion with the heat dispersion through the flue.

Materials that are prohibited for the chimney and, therefore, damage the proper functioning of the equipment are: fibre cement, galvanized steel (at least in the first few meters) and rough and porous interior surfaces. **Drawing D4.1** shows some examples of solution.

All inserts that send smoke to the exterior should have their own chimney.

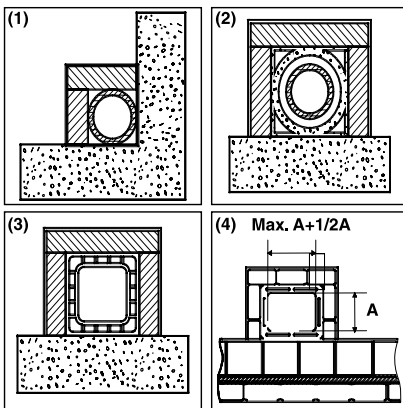

D4.1

(1) Stainless steel AISI 316 chimney with double insulated chamber and material resistant up to 400°C. **Efficiency 100% optimum.**

(2) Traditional clay chimney with square section and holes. **Efficiency 80% optimum.**

(3) Chimney with refractory material and double insulated chamber and exterior coating made of lightweight concrete. **Efficiency 100% optimum.**

(4) Avoid chimneys with rectangular interior section different to the one of the drawing. **Efficiency 40% poor.** Not recommended



Never use the same chimney for several equipments at the same time (see drawing D4.2).

The minimum diameter must be 4 dm² (for example, 20 x 20 cm) for inserts with a diameter below 200 mm or 6.25 dm² (for example, 25 x 25 cm) for equipments with a diameter higher than 200 mm.

A big section of the chimney (for example, diameter of the pipe superior to the one recommended) may result in a volume too large to be heated and, therefore, it can cause difficulties for the proper operation of the equipment. In order to avoid this problem, it is necessary to enclose the chimney in its entire length. However, a small section (for example, diameter of the pipe inferior to the one recommended) may cause a reduction of the draft.

The flue must be away from flammable or combustible materials through an appropriate insulation or an air chamber. In the case that they pass through flammable materials compounds, they should be eliminated.

Inside, it is forbidden that there are pipes of installations or air abduction channels. It is also prohibited to do mobile or fixed openings for connecting other different equipments..

If we use metallic pipes inside a masonry duct, it is essential that they are well insulated and with appropriate materials (insulating fibre coatings) in order to avoid the deterioration of the masonry or the interior coating.

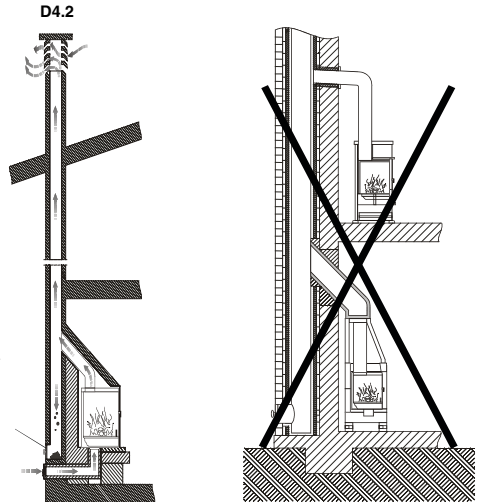

D4.3

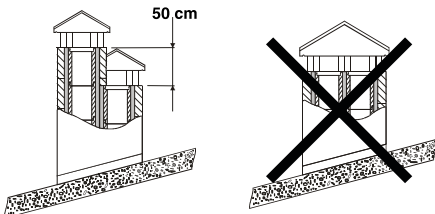

(1) In the case that there are chimneys placed side by side, one of them must exceed to the other at least 50 cm in order to avoid pressure movements among them

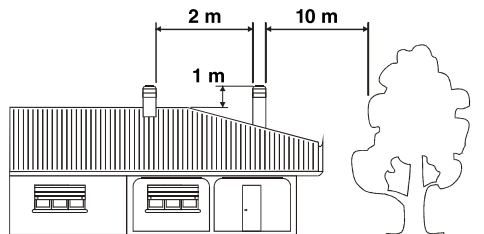

(1) The chimney can't have obstacles around 10 m towards walls or trees. Otherwise, raise it at least 1 m above the obstacle. The chimney must exceed the top of the roof at least 1 m.

4.1 CONNECTION OF THE INSERT TO THE CHIMNEY

The connection to the insert for the smoke evacuation must be done with rigid aluminized steel pipes or stainless steel pipes.

It is forbidden the use of flexible metallic pipes or fibre cement pipes because they damage the safety of the connection because they are subject to jerks and breaks, which causes smoke losses.

The chimney must be fixed hermetical to the smoke outlet of the insert. It should be rectilinear and with a material that supports high temperatures (minimum 300°C). It can have a maximum inclination of 45° whereby excessive deposits of condensation produced in the initial stages of ignition and / or excessive soot formation is avoided. Moreover, it avoids the slowing down of the smoke when it comes out.

The lack of sealing of the connection may cause the malfunction of the equipment.

The internal diameter of the connection pipe should correspond to the external diameter of the chimney of the equipment. This service is assured by the pipes complying with DIN 1298.

4.2 COATING AND INSTALLATION OF THE INSERT

When the insert is installed in a facing or an old chimney it is essential the space among the top and the sides of the equipment and the fireproof material of the hood (which block the base of the chimney) will be constantly ventilated. For this reason, it is necessary to keep an fresh air entry on the bottom of the facing and an exit on the top (hot air exit) by the hood. The function will be improved due to there is a natural convection circuit. Every one of these openings must be free and not blocked with a surface of 3 dm² at least (for example, grille 30x10 cm).

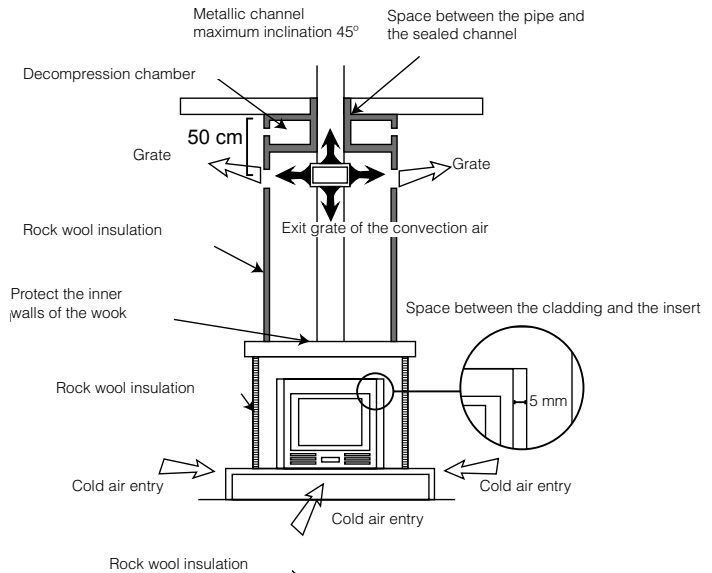

4.3 CHIMNEY COWL

The chimney draft also depends on the chimney cowl. The chimney cowl should assure the smoke discharge even during windy days, having into account that it must exceed the top of the roof (see drawing D4.5).

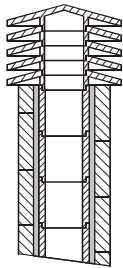

(1) Industrial chimney of prefabricated elements that allow a good smoke extraction.

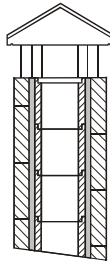

(2) Traditional chimney. The proper exit section must be, at least, two times the interior section of the chimney, the best is 2.5 times

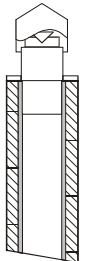

3) Chimney with interior cone smoke deflector.

D4.5

The chimney cowl must comply with the following requirements:

- It must have the same interior section of the insert.
- It must have an usable exit section that is two times the one of the interior of the chimney.
- It must be constructed so that the rain, snow or any other object do not enter inside.
- It must be easily accessible in order to do servicing and cleaning tasks.

If the chimney cowl is metallic, due to its own design adapted to the diameter of the pipe, the smoke discharge is assured. There are different models of metallic chimney cowl, fixed, anti-return, and rotary or extractor.

5. OUTSIDE AIR INTAKE

For the proper operation of the insert, it is essential that there is air enough for the combustion and re/oxygenation of the environment where it is installed. In the case of houses built under the requirements of "energy efficiency" with a great degree of air tightness, it is possible that the air intake is not guaranteed "the fitter must assure compliance with the Technical Building Code. This means that the air must be able to move for the combustion through some openings connected to the exterior, even when doors and windows are closed. Moreover, it must comply with the following requirements:

- It must be placed in so that it cannot be obstructed.
- It must be connected to the environment where the equipment is installed and it must be protected by a grate.
- The minimum area of the outlet should not be less than 100 cm². Check regulations on this issue.
- When the air flow comes through openings that are connected to the exterior of adjacent environments, it is important to avoid air intakes in connection with garages, kitchens, toilets, etc.

6. FUELS ALLOWED/NOT ALLOWED

The fuel allowed is wood. Use only dry firewood (max. moisture content 20%, which corresponds to firewood that was cut two years ago). The length of the logs will depend on the model (you can check the technical features of each model in our web site www.bronpi.com). Compressed wood briquettes must be used carefully in order to avoid harmful overheating of the equipment because they have a high calorific power.

The wood used as fuel must be stored in a dry place. Damp firewood has approximately 60% of water. Therefore, it is not suitable to be burnt because it makes the ignition more difficult due to the fact that the heats is used to vaporize the water. Moreover, the moisture content has also the disadvantage that, when the temperature is lower, the water condense in the fireplace and the chimney. This causes the soot accumulation and condensation, with the consequent risk of fire.



Among others, it is not allowed to use> coal, barks and panels, damp firewood or with paint or plastic materials. In these cases, the warranty of the fireplace shall terminate. It is forbidden to use waste and it would damage the equipment.

Paper and cardboard should only be used during the ignition.

Below is an instructions table about the type of firewood and the quality for the combustion.

TYPE OF WOOD	QUALITY
HOLM OAK	OPTIMAL
ASH TREE	VERY GOOD
BIRCH TREE	GOOD
ELM TREE	GOOD
BEECH	GOOD
WILLOW	NOT ENOUGH
FIR TREE	NOT ENOUGH
WILD PINE	INSUFFICIENT
POPLAR	INSUFFICIENT

7. STARTUP (FIRST IGNITIONS)

In order to ignite the fire, we recommend using small wood strips with paper or other means such as fire starters. It is forbidden to use liquid substances such as alcohol, gasoline, petroleum or similar products.



WARNING!! At the beginning, it is possible that you note smoke or smell which are typically produced when metals are subject to high temperatures or when the paint is still fresh.

Never ignite the equipment when there are combustible gases in the environment.

In order to do a proper start-up of the products treated with paints used at high temperatures, it is important to consider the following conditions:

- The materials of the products are not homogenous due to the fact that there are cast-iron parts and steel parts.
- The temperature of the product-s body is not uniform: among different zones there are variable temperatures between 300°C and 500°C.
- During its lifetime, the product is subject to ignitions stoppages even in the same day, as well as intensive use or not use depending on the season.
- The equipment, at the beginning, must be subject to different start-up cycles so that all materials and the paint can complete different elastic expansions.

Therefore, it is important to adopt these measures during the ignition phase:

1. Assure that there is a good air refill in the place where the equipment is installed.
2. During the 4 o 5 first ignitions, do not load excessively the combustion chamber and keep the insert lit during at least 6-10 hours continuously.
3. Then, load it more, respecting the recommended load and try to leave the fireplace lit the maximum time as possible, trying to avoid short ignition periods.
4. During the first ignitions, you should not place any object on the equipment and, in particular, on lacquered surfaces. Lacquered surfaces should not be touched while the equipment is heated.

8. IGNITION AND NORMAL OPERATION

In order to do a good ignition of the insert, it is necessary to follow the next steps:

- a. Open the door. Open completely the regulator of the primary air intake and the regulator of the secondary air intake (in adjustable models) (see point. 2).
- b. Insert a fire starter or a paper ball and some wood splinters into the chamber.
- c. Light the paper or the splinter. Close the door slowly and leave it half-open 10 or 15 minutes while the glass is heated.
- d. When there is flame enough, open the door slowly in order to avoid smoke returns and load the fireplace with dry wood logs. Close the door slowly.
- e. When the logs are lit, use the regulators located on the frontal part (primary and secondary air intake) in order to control the heat emission of the insert. These regulators should be opened according to the heating needs. The best combustion (with minimum emissions) is reached when the main part of the air for the combustion passes through the secondary air regulator.

In addition to the air regulation for the combustion, the draw also affects the intensity of the combustion and the heating performance of your equipment. A good draft of the fireplace needs a reduced regulation of the air for the combustion, while a lack of draft needs a good regulation of the air for the combustion.

Due to safety reasons, the door must remain closed when the fireplaces is being used. You should only open the door for loading the fuel.

In order to refill the fuel, open the door slowly, open the primary air intake, introduce the wood and close the door. After 3-5 minutes, return to the combustion recommended regulation.

Do not overload the equipment (see maximum fuel load). Too much fuel and too much air for the combustion can cause the overheating and, therefore, damage the equipment. The non-compliance of this rule shall invalidate the warranty.

9. SERVICING AND CARE

The insert, the chimney and, in general, the whole installation, must be cleaned completely at least once a year or when necessary.



WARNING!! Maintenance and servicing operations must be done when the insert is cold.

9.1 CLEANING THE CHIMNEY

When the wood is burnt slowly, it produces tars and other organic vapours that combined with the humidity they create the creosote (soot). An excessive accumulation of soot may cause problems in the smoke outlet and even the smoke duct may suffer a fire. A chimney sweep should perform this task and, at the same time, examine the smoke duct. During the cleaning tasks, it is necessary to remove the ash pan, the grille and the smoke baffle plate in order to makes easier the fall of the soot.

It is recommended to use anti-soot envelopes during the operation of the insert at least once a week. These envelopes are placed directly on the fire and you can buy them in the same Bronpi distributor where you bought your fireplace.

9.2 CLEANING THE GLASS

IMPORTANT:

Clean the glass only when it is cold in order to avoid its explosion.

You can use specific products such as vitro ceramic-cleaning products. Do not use aggressive or abrasive products that stain the glass.

You can find Bronpi vitro ceramic-cleaning product in the same Bronpi distributor where you bought your fireplace.

BREAKAGE OF GLASSES: the glasses, as they are vitro ceramic, resist until 750°C and they are not subject to thermal shocks. The breakage can only be caused by mechanical shocks (crashes or violent closing of the door, etc). Therefore, its replacement is not included in the warranty.

9.3 CLEANING THE ASH

All inserts have an ash pan for the ash collection. We recommend emptying the ash pan regularly in order to avoid that it is full completely so that the grille does not overheat. Moreover, we recommend leaving 2-3 cm of ash on the base. **D9.1**

9.4 SPECIFICATIONS FOR MODELS WITH OVEN

(Only models Everest and Everest Visión)

Over time and with the use, this model can create soot deposits in the external parts of the oven. These deposits can obstruct the draw and cause a malfunction of the insert. For this reason, it is important to remove them through a register that is hidden under the logo of the oven door. It is necessary to unscrew the logo and use the hole in order to proceed with the cleaning (see drawing **D9.1**).

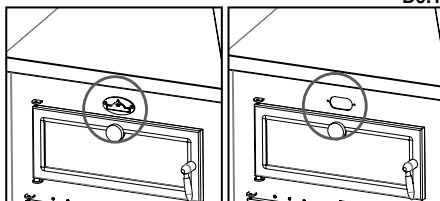

When you are cleaning the oven, please be careful and do not use aggressive products because they can wear down the paint and too much water can oxidise it.

In the model Everest Visión the cleaning register is hidden under the door. To cleaning it, the cover must be unscrewed and the register will appear (see drawing **D9.2**).

9.5 EXTERNAL CLEANING

Do not clean the external surface of the insert with water or abrasive products because they may damage the fireplace. Use a feather duster or a rag a bit wet.

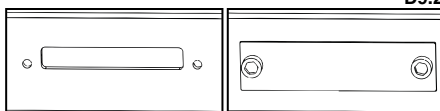

10. SEASONAL STOPPAGES

After cleaning the chimney and the insert by removing the ash and other residues, close all doors and regulators.

It is recommended to clean the chimney at least once a year. Meanwhile, check the joints because if they are not in good condition (they do not adjust to the door), they do not guarantee the proper operation of the insert! For this reason, it would be necessary to change them. You can find this spare part in the same Bronpi distributor where you bought your insert.

If there is humidity in the place where the fireplace is installed, put absorbent salts inside the equipment. Protect the internal parts with neutral vaseline in order to keep the appearance along the time.

11. TROUBLESHOOTING GUIDE

PROBLEM	POSSIBLE REASON	SOLUTION	
The insert gives off smoke	Inappropriate use of the insert	Open the primary air intake a few minutes and then open the door	
	Smoke duct is cold	Pre-heat the insert	
	Smoke duct is obstructed	Check the duct and the connector to see if it is obstructed or has excessive soot	PROFES
	Smoke duct is oversized	Install an appropriate diameter	PROFES
	Smoke duct is tight	Install an appropriate diameter	PROFES
	The draw is not enough	Add length to the chimney	PROFES
	Smoke duct with infiltrations	Seal connections between sections	PROFES
	More than one equipment connected to the duct	Disconnect the rest of equipments and seal the entrances	PROFES
Air returns	Inappropriate use of the insert	Open completely the primary air intake one and, later, the door during a few minutes	
	Combustion range too low. Lack of draw	Use the insert with an appropriate range. Increase the primary air intake	
	Excessive ash accumulation	Empty the ash pan frequently	
Combustion out of control	The door is not sealed properly or is open	Close the door or change the sealing cords	PROFES
	Excessive draw	Check the installation or install a draft-diverter valve	PROFES
	Refractory sealing plaster is damaged	Check the joints and use refractory putty	PROFES
	Smoke duct is oversized	Install an appropriate diameter	PROFES
	Strong winds	Install an appropriate chimney cowl	PROFES
	Green or wet wood with bad quality	Use dry wood. Air dried during at least 1 year	
Insufficient heat	Green or wet wood with bad quality	Use dry wood. Air dried during at least 2 years	
	Lack of primary air	Increase the primary air intake	
	Smoke duct with air infiltrations	Use an insulated system of chimney	
	Masonry exterior of the chimney is cold	Insulate thermally the chimney	PROFES
	Heat loss in the house	Seal windows, openings, etc	
Low flow in channel	One of the fans does not work	Check the correct operation of the fans	PROFES
	There are too many channel duct	Check the longer of the channel	PROFES
	The connections rings are not correctly placed	Check the placement of the connection rings	PROFES
The fans do not stop even when the equipment is cold	The thermostat has been blocked	The thermostat is defective and have to be replaced	PROFES
The fans do not work in automatic mode	The thermostat do not detect the temperature	The thermostat is defective and have to be replaced	PROFES
The fans always work at the same speed	The resistance is faulty	The resistance is defective and have to be replaced	PROFES
The circuit breaker / differential switch stops when the fan works	Faulty components or electrical touches	Check the components and the state of the electrical system.	PROFES

** The note PROFES means that the task must be done by a professional.

INDEX

1. AVERTISSEMENTS GÉNÉRAUX	54
2. DESCRIPTION GÉNÉRALE	54
2.1 FONCTIONNEMENT DE LA CENTRALE (LONDRES-T ET LONDRES-T VISION)	57
2.2 FONCTIONNEMENT DE LA CENTRALITE DE LA SÉRIE CAIRO	59
2.3. SPÉCIFICATIONS SELON LES MODÈLES	61
2.3.1 MODÈLES LONDRES, LONDRES VISION, LONDRES-T ET LONDRES-T VISION	61
2.3.2 MODÈLE EVEREST	63
2.3.3 MODÈLE EVEREST VISIÓN	63
2.3.4 TOUS LES MODÈLES SÉRIE FLORIDA ET MOD. MERIDA	64
2.3.5 TOUS LES MODÈLES DE LA SÉRIE PARIS	64
2.3.6 MODÈLES RIOJA ET COLISEO	67
2.3.7 SÉRIE CAIRO	67
3. NORMES D'INSTALLATION ET SÉCURITÉ	72
3.1. MESURES DE SÉCURITÉ	72
3.2. INTERVENTIONS EN CAS D'URGENCE	72
4. CONDUIT DE FUMÉE	73
4.1. CONNEXION DE L'INSERT AU CONDUIT DE FUMÉES	74
4.2. REVÊTEMENT ET INSTALLATION DE L'INSERT	74
4.3. CHAPEAU	74
4.4. RACCORDEMENT À LA CHEMINÉE	75
5. PRISE D'AIR EXTÉRIEURE	76
6. COMBUSTIBLES AUTORISÉS / NON AUTORISÉS	76
7. MISE EN OEUVRE (PREMIERS ALLUMAGES)	76
8. ALLUMAGE ET FONCTIONNEMENT NORMAL	77
9. ENTRETIEN ET CONSERVATION	77
9.1. NETTOYAGE DU CONDUIT DE FUMÉE	77
9.2. NETTOYAGE DE LA VITRE	77
9.3. NETTOYAGE DES CENDRES	77
9.5. NETTOYAGE EXTÉRIEUR	78
10. ARRÊTS SAISONNIERS	78
11. GUIDE POUR LA RÉOLUTION DES PROBLÈMES	78

Cher client:

Nous voulons vous remercier d'avoir choisi un de nos produits. Le produit que vous avez acquis est de grande valeur. Par conséquent, nous vous invitons à lire attentivement ce petit manuel pour tirer le meilleur parti à l'appareil.

Afin de respecter les normes de sécurité il est obligatoire d'installer et d'utiliser nos produits en suivant attentivement les indications de ce manuel.

1. AVERTISSEMENTS GÉNÉRAUX

L'installation d'un insert doit être faite selon les règlements locaux et nationaux, y compris ceux qui font référence à des normes nationales ou européennes.

Notre responsabilité se limite à la fourniture de l'appareil. Son installation doit se faire conformément aux procédures prévues pour ce type d'appareils, selon les prescriptions détaillées dans ces instructions et les règles de la profession. Les installateurs doivent être qualifiés et agréés et travailler pour des entreprises qui assument toute la responsabilité de l'ensemble de l'installation.

Dans le cas des dispositifs avec turbine, il doit être connecté à une prise de courant approuvée 230 V - 50Hz - IP20.

Bronpi Calefacción, S.L. n'est pas responsable des modifications apportées au produit d'origine sans autorisation écrite ou de l'utilisation de pièces détachées non originales.

Cet appareil peut être utilisé par des enfants à partir de 8 ans et des personnes ayant des capacités physiques, sensorielles ou mentales réduites ou un manque d'expérience et de connaissance s'ils ont reçu une supervision ou des instructions concernant l'utilisation de l'appareil en toute sécurité et s'ils comprennent les risques que cela peut comporter. Les enfants ne doivent pas jouer avec l'appareil. Le nettoyage et l'entretien par l'utilisateur ne doivent pas être effectués par des enfants sans surveillance.



IMPORTANT ! Ce produit contient un spray de peinture à l'intérieur de la chambre de combustion ou du four (le cas échéant), qui doit être retiré avant sa mise en route.

2. DESCRIPTION GÉNÉRALE

Le modèle que vous avez choisi est composé des pièces suivantes :

- Structure complète de l'insert sur la palette.
- À l'intérieur de la chambre de combustion : une boîte/sac en plastique avec un gant thermique qui permet de manipuler la manette de la porte et les contrôles d'air. Une bombe de peinture pour éliminer les éventuels éclats de peinture. Les modèles Coliseo et Rioja ont à l'intérieur le collier de sortie de fumée que l'installateur devra placer. Un déflecteur de fumées (selon les modèles). Dans les modèles de la série Cairo (sauf pour le Cairo-70 qui est optionnel), vous trouverez à l'intérieur de la chambre de combustion, les pieds réglables en hauteur du corps de l'insert, de sorte qu'en cas de besoin procéder à sa mise en place. Voir section 2.3.7
- Sur les modèles de la série Cairo, vous recevrez également une boîte avec les parties internes de la chambre de combustion (céramique ou vermiculite) pour les placer avant la mise en marche de l'appareil. Dans le cas du Cairo-70, les options pour l'intérieur de la chambre de combustion sont pièces en vermiculite ou Firetek.

L'insert est composé d'un ensemble de tôles en acier de différentes épaisseurs soudées entre elles et selon le modèle, de pièces en fonte ou vermiculite (matériel réfractaire qui recouvre les parois) et d'une porte avec une vitre vitrocéramique (résistante jusqu'à 750°C) et d'un câble céramique pour l'étanchéité de la chambre de combustion.

Le chauffage de la pièce est produit par :

- Convection** : par le passage de l'air à travers le corps et le carter ou bien par le chauffage à travers la hotte du revêtement où l'insert est introduit.
- Convection forcée** (uniquement les inserts avec turbines) : grâce aux turbines situées dans la partie inférieure de l'insert, l'air à température ambiante est aspiré et retourne dans la pièce à une température plus élevée.
- Radiation** : à travers la vitre vitrocéramique et le corps, la chaleur est irradiée dans la pièce.

Pour une parfaite régulation de la combustion, le modèle présente plusieurs entrées d'air :

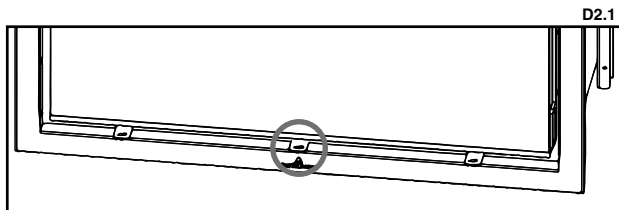

D2.1

L'entrée d'air primaire règle le passage de l'air à travers le bac à cendres et la grille en direction du combustible. L'air primaire est nécessaire pour le processus de combustion. Le bac à cendres doit être vidé régulièrement pour ne pas gêner l'entrée d'air primaire pour la combustion. À travers l'air primaire, le feu reste vivant.

- Dans les modèles de la série Cairo, cette régulation se trouve sous la porte. C'est la régulation qui se trouve au milieu (**voir dessin D2.1**). La plus

grande quantité d'entrée d'air coïncide avec le côté le plus grand.

- Dans les modèles de la série Florida, série Paris, le modèle Londres et Madrid Visión, le réglage est localisé dans la partie inférieure de la porte. La plus grande entrée d'air correspondant au côté le plus grand du triangle (**voir dessin D2.2**).
- Dans le modèle Merida, Rioja et Coliseo, le réglage est situé dans la partie inférieure de la porte (**voir dessin D2.3**).
- Dans tous les autres modèles, le réglage se fait dans la partie frontale du bac à cendres (**voir dessins D2.4**)

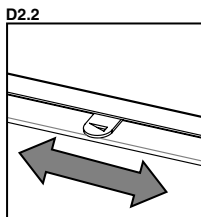

D2.2

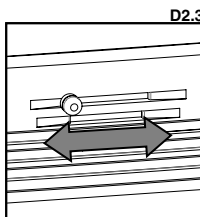

D2.3

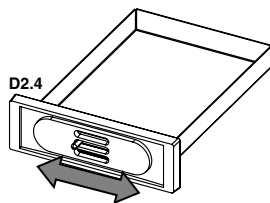

D2.4

L'entrée d'air secondaire permet au carbone non brûlé à la première combustion de brûler dans une postcombustion, en augmentant le rendement et en assurant la propreté de la vitre.

- Dans les modèles de la série Paris (sauf pour le modèle avec porte relevable : Paris 90V-G), Rioja et Coliseo, le réglage d'air secondaire se fait dans la partie supérieure de la porte et son mouvement va de gauche à droite. La plus grande entrée d'air correspond au plus grand côté du triangle (voir dessin D2.5).
- Dans les modèles de la série Cairo, cette régulation se trouve sous la porte. C'est la régulation qui se trouve à droite du bac à cendres (voir dessin D2.6). La plus grande quantité d'entrée d'air coïncide avec le côté le plus grand.
- Sur les modèles Londres et Londres-T, ce réglage est situé sous la porte. Il correspond au réglage situé à droite. L'entrée d'une plus grande quantité d'air coïncide avec le déplacement de la régulation vers le grand côté du triangle (voir dessin D2.7).
- Dans tous les autres modèles, cette entrée d'air existe mais elle n'est pas réglable à travers un actionnement. Elle est normalement située dans la partie supérieure de l'intérieur de la porte, entre la porte et la vitre (voir dessins D2.8, D2.9 et D2.10).

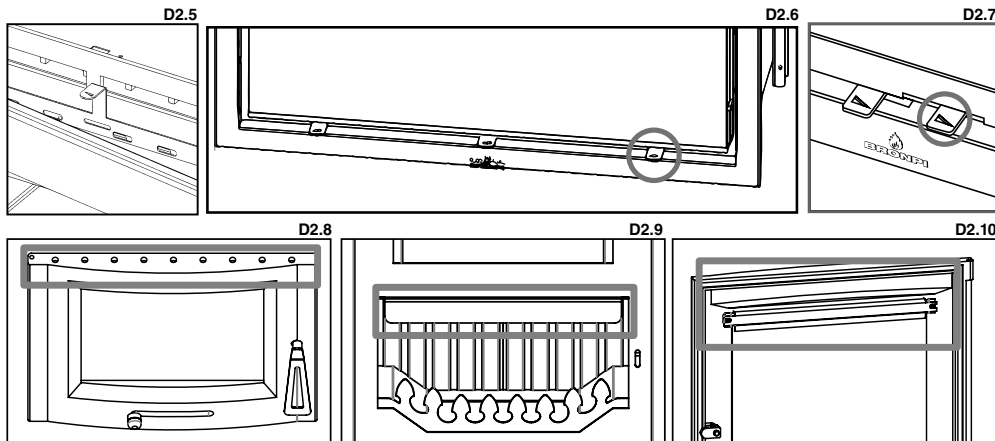

Double combustion

Certains modèles d'inserts disposent d'une double combustion. À travers ce système on obtient une deuxième entrée d'air préchauffé dans la chambre de combustion. Cela permet une deuxième combustion des gaz non brûlés pendant la première combustion, en obtenant un rendement plus haut, une faible consommation de combustible et la réduction des émissions polluantes.

- Dans les modèles de la série Cairo, cette régulation se trouve sous la porte. C'est la régulation qui se trouve à gauche du bac à cendres (voir dessin D2.11). La plus grande quantité d'entrée d'air coïncide avec le côté le plus grand.
- Dans tous les autres modèles comme les modèles Merida, Everest, Visión, Everest, et les séries Paris, Madrid, Florida et Londres, l'entrée d'air préchauffé existe mais n'est pas réglable à travers un actionnement. Normalement, la contribution d'air est réalisée à travers de petits forages existant dans la paroi arrière de la chambre de combustion (voir dessin D2.12).

La combustion n'est pas toujours régulière. En fait, elle peut être affectée aussi bien par les conditions atmosphériques que par la température extérieure, en modifiant le tirage de l'insert. Pour cela, tous les modèles d'inserts sont dotés d'un déflecteur de fumées (ou double déflecteur) et dans le cas de certains modèles, d'une soupape de fumées qui règle et améliore le tirage.

Soupape de fumées

Les inserts des séries Madrid et Cairo (sauf le modèle Cairo-70) sont pourvus d'une soupape de fumées réglable, d'ouverture automatique qui permet régler le tirage de façon idéale.

À travers la vis qui se trouve dans la partie centrale supérieure du panneau en ouvrant la porte, il est possible de positionner correctement la soupape de fumées (vers la droite on ouvre la soupape / vers la gauche on ferme la soupape). **À l'ouverture de la porte, quelle que soit sa position, la soupape de fumées s'ouvrira automatiquement, en évitant l'expulsion des fumées à l'extérieur (voir dessin D2.13).**

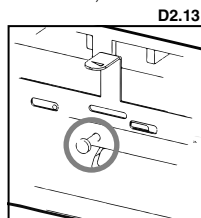
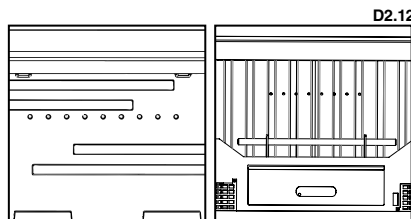
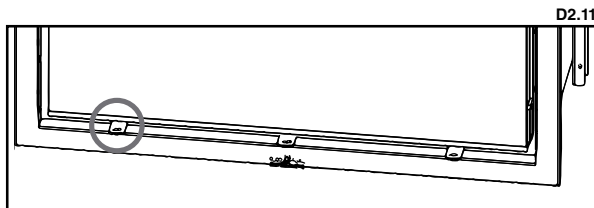

Collier de sortie de fumées

Sur les modèles Coliseo, Rioja et Cairo-70, l'installateur doit placer le collier de sortie de fumées. Ce permet à l'installateur une installation plus facile, surtout lorsque l'insert doit être installé dans une cheminée préexistant dont l'hauteur de bouche est similaire à l'hauteur de l'appareil (**voir dessin D2.14**).

Pour faire le montage, il faut accéder à travers l'intérieur de la chambre de combustion et procéder comme suit:

1. Enlever le déflecteur.
2. Il est recommandé de placer de la colle céramique (non fournie) sur le collier de sortie de fumée lui-même, pour assurer son étanchéité avec l'appareil.
3. Visser l'anneau sur le toit de l'insert avec les trois vis fournies.
4. Ne pas oublier d'introduire le déflecteur avant d'allumer l'appareil.

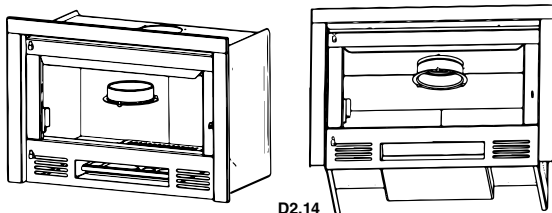

D2.14

Défecteur

Le déflecteur est une pièce fondamentale pour le bon fonctionnement de l'insert. **Il doit être placé dans la position correcte et on doit jamais utiliser l'insert sans le déflecteur placé, ce que deviendrait en la perte de la garantie.**



ATTENTION!!

L'absence du déflecteur entraîne un excès de tirage, ce qui provoque une combustion trop rapide, une consommation excessive du bois et la surchauffe de l'appareil.

Pour des raisons de sécurité dans le transport, dans certains modèles, le déflecteur est démonté de l'ensemble de l'insert. Vous le trouverez à l'intérieur de la chambre de combustion. Son installation se fait comme suit (**voir dessin D2.15**).

Pour les modèles de la série Cairo, voir la section 2.3.7 de ce manuel pour le positionnement correct du déflecteur.

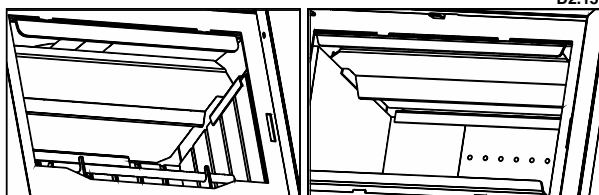

D2.15

Certains modèles comme Londres et Londres-T disposent en outre d'un double déflecteur qui a la même fonction (**voir dessin D2.16**)

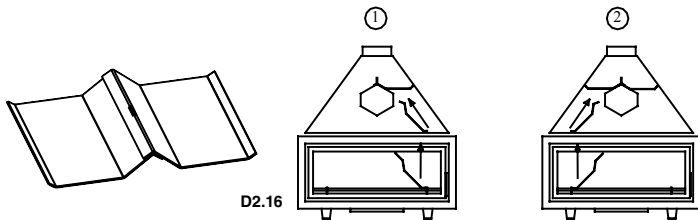

D2.16

Grille

La grille est un accessoire des modèles de la série Paris. Elle est réglable en deux hauteurs en fonction des rainures de la guide latérale qu'on utilise. Afin d'éviter d'abîmer la grille, il est recommandé de l'extraire quand elle n'est pas utilisée. (**voir dessin D2.17**)

D2.18

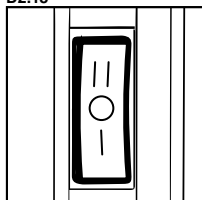

Ventilation forcée.

Certains inserts sont pourvus (de série) de ventilateurs axiaux de 160 m³/h chacun pour améliorer la distribution de la chaleur à travers la ventilation de pièce où se trouve l'appareil ou de la pièce voisine.

Cependant, le modèle Londres-T incluent une turbine tangentielle de 680 m³/h, tandis que pour les modèles Cairo et Cairo-E il est possible d'acquérir optionnellement la turbine tangentielle de 680 m³/h. Les modèles Cairo à double porte (Cairo-D), ont en option la possibilité d'incorporer deux turbines de 400 m³/h chacune. Le modèle Cairo-70 est équipé d'une turbine tangentielle de 225 m³/h en standard.

Les modèles de la série Paris ont une turbine tangentielle de 225, 290 ou 335 m³/h, selon la mesure du modèle.

Le fonctionnement de la turbine du modèle Londres-T est expliqué au point 2.1, tandis que celui de la turbine

de la série Cairo est expliqué au point 2.2. Dans les modèles avec des ventilateurs axiaux l'allumage et le réglage de la ventilation se font au moyen de l'interrupteur à trois positions situé dans la partie inférieure droite du poêle (**voir dessin D2.18**).

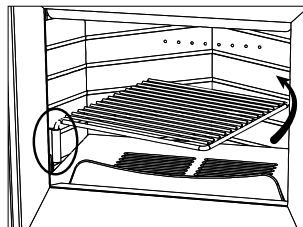

D2.17

Ces trois positions ont la fonction suivante:

- Position 0: les ventilateurs resteront éteints à condition qu'il n'y ait pas de combustion à l'intérieur car l'insert est pourvu d'un thermostat qui fait activer les ventilateurs quand l'appareil est suffisamment chaud et les éteint quand il est partiellement froid.
- Position 1: les ventilateurs fonctionnent de manière continue à une vitesse lente.
- Position 2: les ventilateurs fonctionnent de manière continue à une vitesse rapide.

Les modèles de la série Paris manquent de thermostat, donc, l'allumage et la régulation se fait par l'interrupteur et permet la possibilité de déconnecter la turbine (position 0), même avec combustion dans l'appareil. Aussi, si vous voulez que la turbine fonctionne, vous devez positionner l'interrupteur en position 1 (vitesse lente) ou 2 (vitesse rapide).

Connexion

Dans la partie latérale droite de l'insert se trouve le conduit qui connecte au réseau. C'est obligatoire de ne pas le couper dans sa longueur complètement car ce tronçon est utile à l'heure de remplacer des composants électriques de l'intérieur. Il est indispensable d'assurer la correcte connexion à l'installation de la mise à la terre.

L'installation de l'appareil devra être réalisée par du personnel qualifié et habilité selon les normes en vigueur.



ATTENTION!!

L'insert (sauf la série Paris, Londres-T et série Cairo) doit être toujours connecté au réseau électrique afin que dans le cas d'une température élevée, les ventilateurs puissent commencer à fonctionner et évacuer la chaleur vers l'endroit où est installé l'appareil ou vers des endroits adjacents. Dans aucun cas on ne débranchera l'insert du réseau quand il est allumé. Dans ce cas, la garantie de l'insert serait annulée.

Les inserts sont prédisposés pour la connexion de deux sorties additionnelles de ventilation. Pour cela il est nécessaire de suivre les étapes suivantes :

- Enlever les couvercles de fermeture des sorties d'air situées dans la partie supérieur du carter.
- Fixer les colerettes de connexion dans le trou ou les trous résultants.
- Réaliser les forages sur le mur ou la hotte existante afin de passer les tuyaux flexibles (ignifugés) du diamètre 12 cm avec leurs connexions correspondantes.
- Fixer les tuyaux avec des attaches métalliques aux colerettes et grilles correspondantes. Chaque tuyau ne doit pas dépasser la longueur recommandée de canalisation et devra être isolé avec de matériaux isolants pour éviter du bruit et la dispersion de chaleur.
- Il convient de placer les grilles à une hauteur supérieure à 2 mètres du sol pour éviter que l'air chaud, à la sortie, ne gêne les personnes.

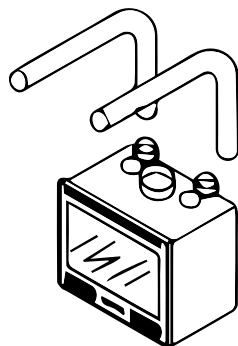

2.1 FONCTIONNEMENT DE LA CENTRALE (LONDRES-T ET LONDRES-T VISION)

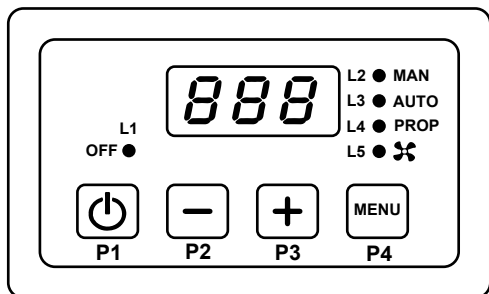

Aspect externe et connexions électriques

COMPOSITION DU PRODUIT

- Central.
- Plaque de couverture, Boîte encastrée.
- Sonde Température, Instructions.

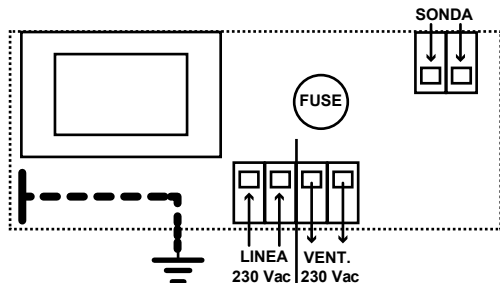
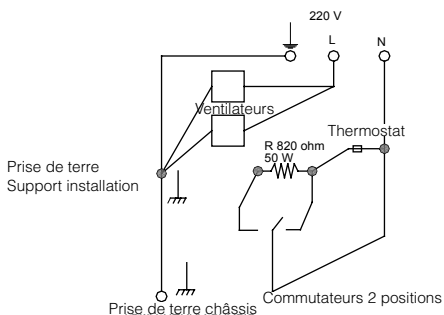

FUNCTIONNEMENT

- **Allumage / éteint:**

L'allumage / éteint de la centrale se fait en appuyant la touche P1

L'état ÉTEINT s'indique à travers l'allumage du Led L1

- **Mode de fonctionnement**

- **MANUEL:** signalisation indicateur **MAN**

Le ventilateur marche à la vitesse choisi indépendamment de la sonde

- **AUTOMATIQUE:** signalisation témoin **AUT**

Le ventilateur est allumé à la vitesse choisi si la température dépasse le SET du thermostat sélectionné

- **PROPORTIONNEL:** signalisation témoin **PROP**

Le ventilateur change la vitesse en fonction de la température dans le rang **SET ÷ SET + DEL**

- **STANDBY** Fonction: active si le paramètre **S_{tb} = 1**

Si la température est **ÉTEINT** et la température est plus haute que la valeur du thermostat **TSI**

- Le dispositif s'allume automatiquement

- **Fonction SÉCURITÉ:** active si le paramètre **SIC = 1**

Si la température de la sonde est plus haute que la valeur du thermostat **TSI**, le ventilateur éteint et mode **MANUEL**

- Le dispositif active automatiquement le mode Proportionnel en attendant 10 secondes.

- **Fonction SÉCURITÉ VENTILATEUR:** active si le paramètre **SAF = 1**

Si la température de la sonde est plus haute que la valeur du thermostat **TSA**

- Le ventilateur est OFF

- **Fonction ALARME:**

Si la température de la sonde est plus haute que la valeur du thermostat **TAL** et le paramètre **Enb = 1**

- Le signal acoustique s'activera

- Ce signal peut se désactiver pendant 5 minutes en appuyant une touche

- Après 5 minutes, si la condition d'alarme continue, elle s'active à nouveau.

MENU PRINCIPAL

- **Sélection Mode de FONCTIONNEMENT**

- Appuyer la touche **P4** pour voir la modalité actuelle sur le display et le témoin correspondant

- En appuyant à nouveau la touche **P4**, il est possible de sélectionner cycliquement une des trois typologies de fonctionnement **MAN**,

- **AUT**, **PRP** signalés sur le display et avec le led correspondant.

- L'ajustement se mémorise automatiquement après 4 secondes

- L'indicateur **L5** montre l'état du ventilateur

- **Sélection VITESSE**

- En appuyant les touches **P2** ou **P3** on peut voir ou modifier la vitesse actuelle du ventilateur

- **P0**= Off (seul en Manuel); **P1** = Vitesse minimale; **P10**= Vitesse maximale

- Cette fonction n'est pas disponible dans la modalité PROPORTIONNEL

- Dans la modalité AUTOMATIQUE les vitesses qu'on peut ajuster sont **P1 ÷ P10**

SIGNALES D'ALARME OU FAILLE

La centrale montre le signal de faille de la sonde avec des messages lumineux:

Lo: indique une température basse (température au-dessous de 0°C): **Sonde interrompue ou déconnectée**

Hi: indique une température haute (température supérieure à 180°C): **Sonde en court-circuit**

ATTENTION:

- Éviter coupler les câbles de la sonde avec ceux de puissance.

- Installer un interrupteur bipolaire sur le système d'alimentation selon les normes en vigueur et avec une distance d'ouverture des contacts d'au moins 3 mm pour chaque pôle.

- L'installation et la connexion électrique du dispositif doit se faire par du personnel qualifié et avec les outils adéquats.

- Avant faire quelque connexion, vérifier que le réseau électrique est déconnecté.

MENU SECONDAIRE

Il permet de modifier le fonctionnement des paramètres de la centrale.

- Pour entrer au MENU appuyer au même temps les touches **P2** et **P3** pendant 5 secondes.

- Pour se déplacer par les valeurs utiliser la touche **P2** ou **P3**

- Pour montrer la valeur du paramètre appuyer la touche **P4**

- Pour modifier la valeur du paramètre appuyer les touches **P2** ou **P3**

- Pour montrer les valeurs à nouveau et mémoriser appuyer la touche **P4**

- Pour sortir et mémoriser, attendre pendant 10 secondes.

Le tableau suivant décrit les paramètres

PARAMÈTRES MENU SECONDAIRE:	CODE	MIN	DEFAULT	MAX
Température activation Ventilateur	SET	30°	45°	99°
Hystérésis thermostat activation Ventilateur	iSt	1°	2°	35°
Température activation ALARME	TAL	100°	120°	180°
Température activation SÉCURITÉ	TSI	80°	100°	140°
Température activation SÉCURITÉ VENTILATEUR	TSA	100°	135°	180°
Habilitation Fonction SÉCURITÉ	SIC	0 [off]	1 [on]	1 [on]
Habilitation Fonction SÉCURITÉ VENTILATEUR	SAF	0 [off]	1 [on]	1 [on]
Habilitation Fonction STANDBY	Stb	0 [off]	1 [on]	1 [on]
Habilitation Fonction BUZZER	Enb	0 [off]	1 [on]	1 [on]
Vitesse ventilateur P01	U01	00	16	100%
Vitesse ventilateur P09	U09	00	70	100%
Vitesse ventilateur P10	U10	00	100	100%
Rang de température de Régulation en PROPORTIONNEL	DEL	20°	20°	100°

• **RÉGULATION de la vitesse P01 / P09 / P10 (paramètres U01 / U09 / U10)**

- Entrer dans le menu SECONDAIRE
- Sélectionner le paramètre à vérifier et/ou modifier: le ventilateur s'allume à la vitesse sélectionnée.
- Modifier la valeur jusqu'à la valeur désirée: de cette façon il est possible de contrôler la vitesse directement.
- Mémoriser en appuyant la touche **P4**
- Répéter l'opération pour les autres vitesses / paramètres
- Pour sortir, attendre 10 secondes.

Alimentation:	230 Vac ±10%~ 50HZ: Filtre EMI
Protection:	Fusible interne remplaçable
Sonde:	Température de fonctionnement: -50°C / 250 °C Limites de mesure: 0 – 180 °C: ±1°C
Sorties:	Ventilateur 230 Vac I _{max} : 0,8A/1,5A version renforcé
Dimensions:	Thermorégulateur 120 x 80 x 50 [mm]
Normatives appliquées:	EN 60730-1 50081-1 EN 60730-1 A1 50081-2

2.2 FONCTIONNEMENT DE LA CENTRALITE DE LA SÉRIE CAIRO

Cette unité de contrôle est incluse en standard dans le modèle Cairo-70 et/ou si le ventilateur de canalisation est acheté en option pour la série Cairo 90 et 110.

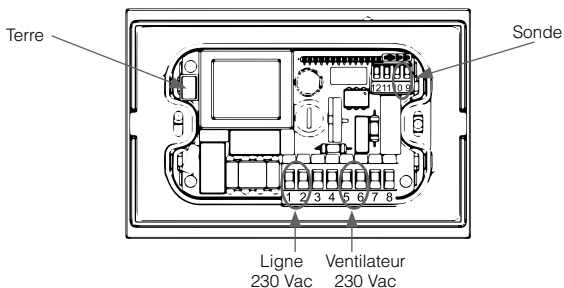
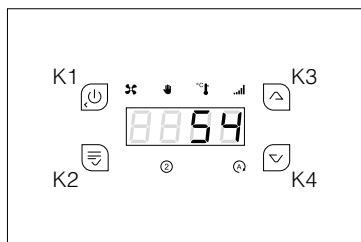

Aspect extérieur et connexions électriques

- Entrées : 1-2 = Tension d'alimentation 230 Vac 50 Hz
(dans le modèle Cairo 70, cette connexion est fait par nous dans notre usine)
Entrées : 9-10 = Sonde de température
Sorties 5-6 = Ventilateur de canalisation

Composition du produit

- Centrale
- Boîte d'encastrement
- Sonde température et câblage de raccordement du ventilateur

Fonctionnalités

- **ON/OFF**

L'état ON/OFF de la centrale s'effectue en appuyant longuement sur la touche K1, l'état OFF est indiqué par la touche K1 allumée. Lors de la mise sous tension de l'unité de commande, la séquence de messages suivante s'affiche :

- o Code article F001
- o Révision Article r 0.1

- MODALITÉS DE FONCTIONNEMENT

Vous avez le choix entre trois modes de fonctionnement :

MANUEL : signalisation lumineuse

Le ventilateur fonctionne à la vitesse choisie par l'utilisateur, indépendamment de la sonde.

AUTOMATIQUE : signalisation lumineuse

Le ventilateur fonctionne à la vitesse choisie par l'utilisateur, si la température de la sonde est supérieure à E01 (45°C).

PROPORTIONNEL : signalisation lumineuse

Le ventilateur fonctionne à la vitesse sélectionnée par le thermostat, en fonction de la température de la sonde.

La plage de température dans laquelle la variation de puissance sera active va de E01 à E01+E50 (45 + 40°C).

- FONCTION DE SÛRETÉ

Cette fonction est activée par défaut et vous permet de démarrer le processus d'évacuation de l'excès de chaleur de la cheminée.

Si la température détectée par la sonde dépasse 100°C et le ventilateur a été arrêté en mode MANUEL, le fonctionnement passe en mode PROPORTIONNEL avec un retard de 10 secondes.

- FONCTION ALARME

Si la température détectée par la sonde dépasse 120°C, un signal sonore et visuel est activé (la température clignote sur l'écran).

- Fonction SILENCE : le signal sonore peut être désactivé pendant 5 minutes en appuyant sur n'importe quelle touche. Si la condition d'alarme persiste, le signal sonore est de nouveau activé.

- Le fonctionnement passe en mode PROPORTIONNEL avec un retard de 10 secondes.

- FONCTION STANDBY

Dans le cas où l'appareil se trouve OFF, si la température de la sonde dépasse 100-120°C, l'appareil passe automatiquement à l'état ON.

- AFFICHAGE DES SONDES

Le display indique la valeur lue par la sonde.

- Si la lecture de la sonde est inférieure au niveau minimal du senseur, le message Lo s'affiche.

- Si la valeur de la sonde est supérieure au niveau maximal du senseur, le message Hi s'affiche.

Attention

- Éviter de coupler les câbles de la sonde avec les câbles d'alimentation.

- Installer un interrupteur bipolaire dans le système d'alimentation électrique selon les normes en vigueur et avec une distance des contacts d'au moins 3 mm par pôle.

- L'installation et le raccordement électrique de l'appareil doivent être effectués par du personnel qualifié et disposant de l'équipement approprié.

- Avant d'effectuer un branchement, vérifier que le réseau électrique est débranché.

Menu principal

On peut y accéder en appuyant sur la touche K2 pendant 3 secondes.

- La touche K2 permet de voir les différents paramètres, indiqués par le clignotement du LED correspondant.

- Les touches K3 et K4 permettent de modifier la valeur des paramètres.

- Appuyer sur la touche K2 pour enregistrer la nouvelle valeur ou attendre 10 secondes.

- Appuyer sur la touche K1 pour quitter sans sauvegarder.

Menu ventilateur

Ce menu vous permet de sélectionner la vitesse du ventilateur.

En appuyant sur les touches K3 et K4, il est possible d'afficher et de modifier la vitesse du ventilateur sélectionnée (le LED clignote).

- MODE MANUEL : le ventilateur peut être arrêté en ajustant la vitesse PO ou sélectionner une vitesse de P1 (vitesse minimum) à P10 (vitesse maximum).

- MODE AUTOMATIQUE : le ventilateur ne peut pas être arrêté, une vitesse peut être sélectionnée de P1 (vitesse minimum) à P10 (vitesse maximum).

- MODE PROPORTIONNEL : le ventilateur ne peut pas être arrêté et la vitesse ne peut pas être réglée, seule la vitesse sélectionnée par le thermostat peut être affichée.

- Appuyer sur la touche K2 pour mémoriser la nouvelle valeur ou attendre 5 secondes.

- Appuyer sur la touche K1 pour quitter sans sauvegarder.

Menu installateur

L'accès à ce menu est pour l'INSTALLATEUR ou PERSONNEL QUALIFIÉ, car les paramètres indiqués, s'ils sont modifiés, peuvent rendre le produit impropre à l'application en cours.

- Pour accéder au MENU, appuyer simultanément sur les touches K2 et K4 pendant environ 3 secondes.

- Pour faire voir les diverses paramètres, utiliser les touches K3 et K4.

- Pour afficher la valeur du paramètre et entrer la modification, appuyer sur la touche K2.

- Pour modifier la valeur, appuyer sur les touches K3 et K4.

- Pour enregistrer la valeur sélectionnée, appuyer sur la touche K2.

- Pour quitter sans sauvegarder, appuyer sur la touche K1.

- Appuyer à nouveau sur la touche K1 pour quitter le menu ou attendre 60 secondes.

Description	Cod.	Min	Set	Max	U.M.
Thermostat d'air pour l'activation du ventilateur	E01	30	45	100	°C
Thermostat d'air pour la sécurité	E02	80	100	140	°C
Thermostat d'air pour alarme	E03	100	120	180	°C
Thermostat d'air pour ventilateur de sécurité	E04	100	135	180	°C
Thermostat d'air pour l'ouverture de la vanne	E05	20	30	140	°C
Thermostat d'air pour la fermeture de la vanne	E06	20	80	140	°C
Thermostat d'air pour l'activation de la sortie de service	E07	20	50	180	°C
Delta de température pour fonctionnement proportionnel	E50	20	40	100	°C
Activation du ventilateur du thermostat à hystérésis	IE01	1	2	40	°C
Thermostat à hystérésis pour la sécurité	IE02	1	2	40	°C
Thermostat à hystérésis pour alarme	IE03	1	2	40	°C
Thermostat à hystérésis pour la sécurité du ventilateur	IE04	1	2	40	°C
Thermostat à hystérésis pour l'ouverture de la vanne	IE05	1	2	40	°C
Thermostat à hystérésis pour la fermeture de la vanne	IE06	1	2	40	°C
Thermostat à hystérésis pour l'activation de la sortie de service	IE07	1	2	40	°C
Thermostat d'ambiance à hystérésis	lb01	0	1	20	°C
Vitesse du ventilateur P01 (minimum)	UA01	20	1	100	%
Vitesse du ventilateur P09 (neuvième)	UA09	80	1	100	%
P10 vitesse du ventilateur (maximum)	UA10	100	1	100	%
Temps de retard à la fermeture de la vanne pneumatique	t06	0	10	120	min
Alarme sonore du temps de suspension	t07	1	5	60	min
Heure de démarrage du ventilateur	t08	0	2	10	sec
Configuration des entrées S2	P01	0	0	2	n
Configuration de la sortie de service	P02	0	0	3	n
Sécurité du ventilateur activée	P03	0	0	1	n
Habilitation de la sécurité d'air	P04	0	1	1	n
Activation de l'alarme d'air	P05	0	1	1	n
Activer la fonction de démarrage de la vanne d'air	P12	0	0	1	n

2.3. SPÉCIFICATIONS SELON LES MODÈLES

2.3.1 MODÈLES LONDRES, LONDRES VISION, LONDRES-T ET LONDRES-T VISION

Entrée d'air frais

En raison de la puissance élevée de ces modèles d'inserts il convient de prévoir une entrée d'air qui provient d'un vide ventilé, d'une pièce ventilée ou de l'extérieur pour éviter la surchauffe de l'appareil.

Isolément de l'insert: avantages et inconvénients

Il est possible de mettre des isolants thermiques entre le revêtement et l'insert.

Il conviendra de prendre les précautions nécessaires pour éviter un réchauffement excessif des murs et des éléments de construction situés à proximité du foyer (par exemple, poutres en bois) et, au moment de l'installation ces matériaux seront isolés selon les règles de l'art, les exigences en vigueur et leur possibilité de devenir inflammables.

Avantage:

- Réduction des pertes de chaleur. Cela n'est justifié si l'insert est adossé à un mur extérieur. Si ce n'est pas le cas, il n'y aura pas de pertes de chaleur, sinon qu'elle se dissipera d'abord par le revêtement et après aux pièces voisines.
- Réduction de la pointe de température s'il se trouve à proximité d'éléments inflammables

Vérifiez toujours que les entrées de l'air de convection (situées dans la partie inférieure du foyer, sur les côtés et à l'arrière) ne s'obstruent pas.

Le mieux est d'utiliser de la fibre céramique ou des panneaux rigides de laine de roche, dont les fibres sont agglomérées au moyen d'une substance agglutinante.

Inconvénients:

- Si l'étanchéité de l'encastré de maçonnerie construite autour de l'insert n'est pas parfaitement assurée, il est possible que des particules d'isolant soient en suspension dans l'air de convection.

Emplacement de l'insert

Le foyer doit pouvoir se dilater librement. La maçonnerie ou les matériels décoratifs ne doivent en aucun cas entrer en contact avec le foyer. Il faut prévoir au moins 3 ou 4 mm de séparation.

Convection naturelle ou ventilation auxiliaire?

Dans la plupart des cas la convection naturelle est suffisante. Un groupe de ventilation auxiliaire permet d'augmenter le débit d'air et de réduire sa température au niveau des bouches de sortie ainsi que l'envoyer plus loin et même dans une pièce adjacente (dans le cas des modèles avec des turbines).

Ventilation naturelle

Attention, cette étape est cruciale pour le bon fonctionnement de votre foyer!

Afin de tirer le meilleur parti de votre appareil, nous vous recommandons d'ouvrir plusieurs entrées et sorties d'air.

Placement des bagues

Les bagues conduisent l'air chaud via un tuyau flexible directement vers l'endroit que vous voulez chauffer sans entraîner les particules en suspension entre le revêtement et l'insert.

Ventilation auxiliaire

La turbine a la fonction de repousser l'air, jamais d'aspirer l'air chaud.

Il est possible de conduire une ou plusieurs sorties d'air chaud vers une pièce différente du lieu où est installé l'insert. Dans ce cas, il est nécessaire de compenser cette sortie d'air avec une canalisation de retour pour éviter que la pièce ne se trouve en dépression, avec les risques que cela supposerait.

- Vous disposez d'une unité de ventilation (turbine) de 680 m3 pour installer au-dessous l'insert (**voir dessin D2.19**).
- L'unité de ventilation prend l'air par les deux entrées latérales du ventilateur, qui doivent être connectées à un conduit qui prend l'air suffisamment froid pour éviter la surchauffe de l'appareil. Ce conduit doit être connecté à l'extérieur du logement ou, au moins, à l'extérieur de l'endroit de maçonnerie construit autour de l'insert, en aspirant l'air de la salle où l'appareil est installé.

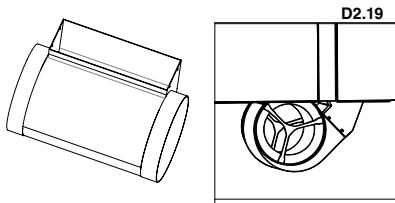

N'oubliez pas la connexion électrique de 220 V + la mise à la terre de l'appareil. ATTENTION!! Attention, cette étape est cruciale pour le bon fonctionnement de l'insert

- Quand on utilise une ventilation auxiliaire, les entrées d'air de la partie basse de la chambre de l'insert doivent être absolument fermées.
- À l'aide d'un marteau, libérez au moins 2 des 4 entrées d'air chaud (une à droite et une autre à gauche) de la partie supérieure de l'insert. Effectuez cette opération de manière symétrique pour éviter le réchauffement.

Connexion électrique

Débranchez le courant avant la réalisation de toute manipulation électrique.

D'abord, connecter la sonde de température fournie avec la centrale à l'insert selon le plan ci-après.

Effectuer la connexion entre le ventilateur et la centrale et, tout de suite, la connexion entre la centrale et le réseau électrique (voir schéma électrique).

Le placement de la sonde



Tableau le schéma de câblage



Échangeur de chaleur (seulement le modèle Londres-V)

L'échangeur de chaleur qui traverse la hotte de l'insert ne doit pas s'obstruer, il est nécessaire de laisser ses trous ouverts pour une meilleure ventilation de l'insert, en augmentant son rendement. (**Voir dessin D2.20**).

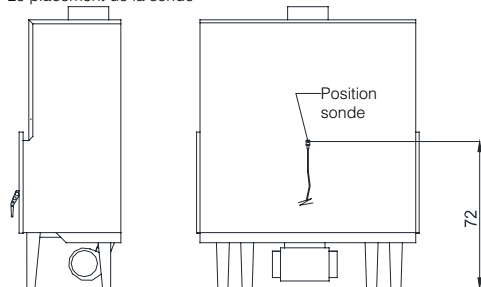
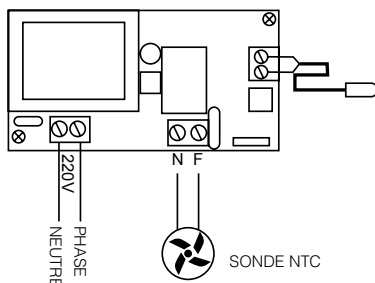

Remplacement des composants électriques (seulement les modèles Londres-T et Londres-T Visión)

Pour accéder à la réparation/remplacement de la turbine en cas de panne **il est obligatoire de prévoir pendant l'installation d'un registre dans la partie inférieure-centrale du revêtement ou maçonnerie**. Ce registre peut être une grille des mesures 400x200 mm (longueur x hauteur) au moins.

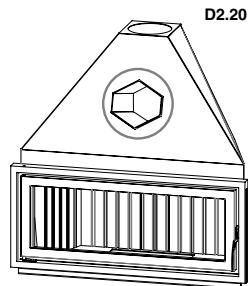

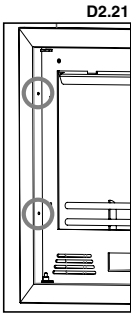

D2.21 Emplacement de cadres optionnels

Le cadre standard fourni avec les modèles Londres, Londres-V, Londres-T et Londres-T Visión de série est amovible. Pour installer un cadre optionnel (M-8, M-9, etc.), préalablement, il est nécessaire d'enlever le cadre standard puis de placer l'optionnel en utilisant les mêmes forages. Pour enlever le cadre standard dévisser les 4 vis du cadre (2 de chaque côté). Ensuite, placer et visser le nouveau cadre (voir dessin D2.21).



ATTENTION!! Si l'insert est installé et revêtu de briques et vous voulez acquérir un nouveau cadre optionnel il est important d'en avertir votre distributeur lors de la commande.

2.3.2 MODÈLE EVEREST

Ces modèles sont équipés d'un four avec une chambre de cuisson hermétique dans la partie supérieure. La sole du four est faite en brique réfractaire (absorbe la chaleur et l'irradie peu à peu). Le chauffage est produit par le passage de la fumée par les côtés et la partie supérieure du four. La partie supérieure du four est équipée d'un tuyau de connexion entre la chambre de cuisson et la sortie des fumées afin d'évacuer les gaz de cuisson.

Le four est composé des pièces suivantes:

- Thermomètre Il est démonté et est à installer sur le plateau. Il indique la température de cuisson du four. Pour l'installer introduire l'étui par le trou de la porte puis l'écrou qui fixe le thermomètre par l'arrière (voir dessin D2.22).



ATTENTION !! Le thermomètre indique la température de cuisson à l'intérieur du four, en aucun cas la température de la chambre de combustion.

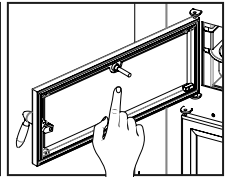
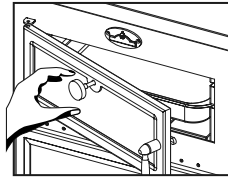

La température maximale de cuisson des nourritures pour le four est de 200-230°C. Dès que le thermomètre indique que la température du four augmente et que le modèle est surchargé, la garantie sera annulée.

- Plateau. Il est en acier inoxydable et est réglable à deux hauteurs en fonction de la fente du système de guidage latéral choisi. Le plateau ne doit pas entrer en contact avec les aliments. Afin d'éviter d'abimer le plateau est conseillable de l'extraire du four quand il n'est pas utilisé.
- Briques réfractaires. Placées à la base du four, leur fonction est prendre la chaleur et l'irradier peu à peu.

2.3.3 MODÈLE EVEREST VISIÓN

Le modèle Everest Visión est équipé d'un four à rôtir avec une chambre de cuisson hermétique dans la partie supérieure. La sole du four est faite en matériel céramique (absorbe la chaleur et l'irradie peu à peu). Le chauffage est produit par le passage de la fumée par les côtés et la partie supérieure du four se trouve un tuyau pour la connexion entre la chambre de cuisson et la sortie de fumées afin d'évacuer les gaz de cuisson.

Le four est composé des pièces suivantes:

- Thermomètre bimétallique. Il est démonté et on le situe dans la vitre du four. Pour l'installer introduire l'étui par le trou de la porte puis ajuster la gomme et l'écrou pour fixer le thermomètre par l'arrière (voir dessin D2.23).

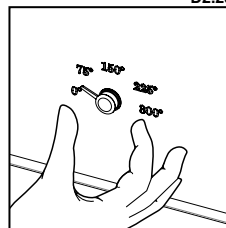
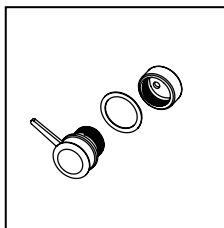
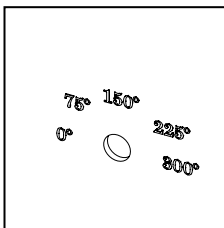

ATTENTION!! Le thermomètre indique la température de cuisson à l'intérieur du four, en aucun cas la température de la chambre de combustion.

- La température maximale de cuisson des aliments au four est de 200-230°C. Si le thermomètre indique que la température du four augmente, on entend que le modèle est surchargé et cela sera motif d'annulation de la garantie.
- Plateau. Fait en acier inoxydable. Le plateau ne doit pas entrer en contact avec les aliments. Afin d'éviter d'abimer le plateau il est conseillable de l'extraire du four quand il n'est pas utilisé.
- Grille de rôtir : Il est possible d'utiliser une grille de 38xv47 cm à la place du plateau. Afin d'éviter d'abimer le plateau il est conseillable de l'extraire du four quand il n'est pas utilisé.
- Pièces céramiques. Placées à la base du four, leur fonction est de prendre la chaleur et de l'irradier peu à peu. L'intérieur du four est composé de 4 pièces (2 guides, toit et arrière) en acier inoxydable amovibles pour les extraire et faciliter le nettoyage. Pour démonter les pièces, il convient de suivre les étapes suivantes (voir dessin D2.24).

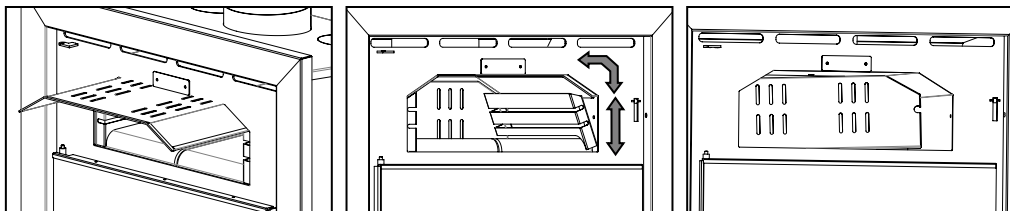

1. Extraire le toit, en le faisant glisser vers l'extérieur.
2. Extraire les guidages latéraux placés sur quatre supports. Pour les enlever, surélever le guidage puis tirer.
3. Pour finir, extraire l'arrière qui est accroché sur deux supports.

2.3.4 TOUS LES MODÈLES SÉRIE FLORIDA ET MOD. MERIDA

Le cadre standard fourni avec l'insert de série est amovible pour faciliter son installation et la réparation / remplacement des composants électriques (ventilateur, thermostat, etc.). Pour enlever le cadre, il est nécessaire de dévisser les 4 vis situées sur le bord supérieur et inférieur (2 sur chaque bord) (voir dessin D2.25).



ATTENTION!! Afin de pouvoir réparer / remplacer les composants électriques de l'insert il est indispensable que le cadre puisse se désinstaller facilement.

2.3.5 TOUS LES MODÈLES DE LA SÉRIE PARIS

RÉGULATION DE L'AIR DE LA LAME

Si vous voulez canaliser l'air vers d'autres pièces, utilisez un marteau pour dégager les 2 sorties d'air chaud en haut de l'insert (voir dessin D2.26). Sinon, avec les deux sorties supérieures fermées, l'air sortira par l'avant de l'appareil, pour cela vous devez avoir la lame de réglage ouverte sur l'avant de l'insert. (Voir dessin D2.26) Dans le modèle Paris 90V-G, l'air ne peut sortir que par les canalisations (pas par l'avant), donc ce modèle n'a pas une telle lame de régulation.



D2.25

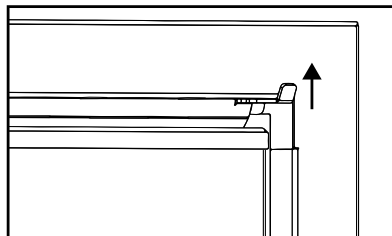
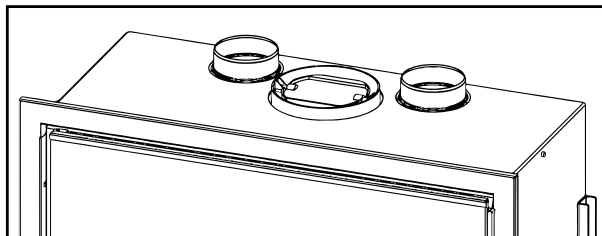

D2.28

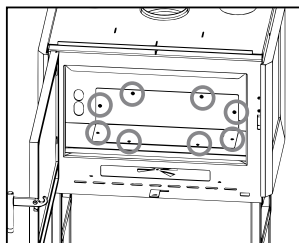

REPLACEMENT DE LA TURBINE

En cas de remplacement d'un des composants électriques sur les modèles frontaux de la série Paris et modèles avec porte relevable (Paris 90V-G), l'opération de remplacement peut être effectuée sans démonter l'appareil, parce qu'elle se trouve sous la base de celui-ci. Vous pouvez accéder aux composants à travers la chambre de combustion en suivant les opérations suivantes (voir dessin D2.27):

1. Enlever le déflecteur de vermiculite.
2. Extraire les plaques arrières et côtés en fonte.
3. Extraire la grille en fonte.
4. Enlever les vis du support du ventilateur, lever depuis la partie gauche et enlever avec attention aux câbles de l'installation.

D2.27

Dans le cas des inserts en coin et trois faces de la série Paris, il faut faire les opérations suivantes (voir dessin D2.28):

1. Retirer les plaques en vermiculite latérales, en tirant vers le haut depuis l'avant.
2. Enlever le déflecteur.
3. Retirer la grille en fonte.
4. Extraire les plaques arrières en fonte.
5. Enlever les vis du support du ventilateur, lever depuis la partie gauche et enlever avec attention aux câbles de l'installation.

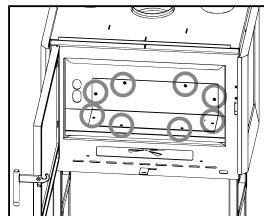
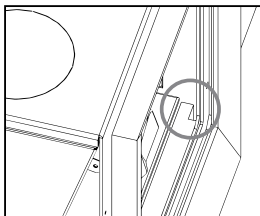
D.2.28
INSERTS

EMPLACEMENT/REPLACEMENT DU CADRE STANDARD

Tous les inserts de ces séries ont un cadre standard. Le cadre standard est démontable pour faciliter l'installation.

Pour démonter le cadre standard, il faut suivre les opérations suivantes:

Modèles frontaux (voir dessin D2.29):

1. Démontez la porte, en l'ouvrant et tirant vers le haut.
2. Retirez les vis du cadre indiquées sur le dessin.
3. Retirez le cadre et placez l'insert. Fixez et installez à nouveau le cadre et la porte.

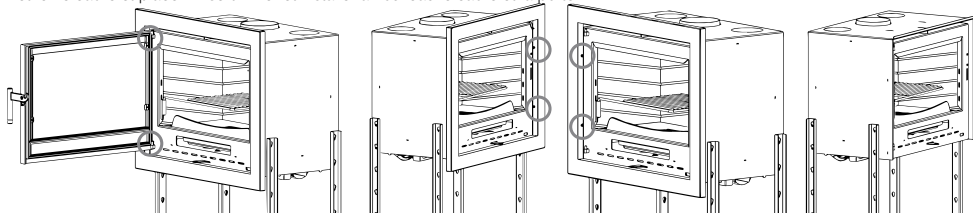

D2.29

Modèles en coin et trois faces (voir dessin D2.30):

1. Retirez les vis arrière, du cadre supérieur et inférieur et retirez en dehors.
2. Retirez les vis des cadres verticaux et retirez les cadres.
3. Placez l'insert, fixez et installez à nouveau les cadres.

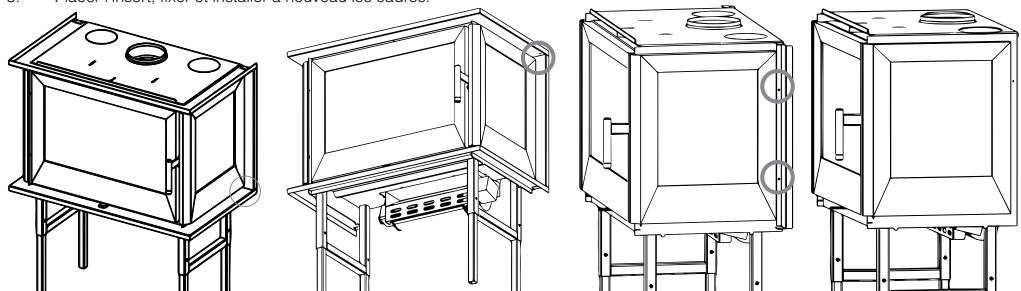

D2.30

PRISE D'AIR EXTÉRIEUR

Les modèles de la série Paris ont la possibilité de choisir que l'entrée d'air primaire provient d'une pièce adjacente ou même de l'extérieur de la maison.

Dans le cas de la prise d'air de l'extérieur ou une pièce voisine, il faut acheter le kit optionnel (KIT-AIR2) de prise d'air externe (étanche). Il suffit de connecter le kit avec une conduite de 100 mm de diamètre avec le lieu choisi. Notez qu'une conduite très longue ou avec beaucoup de coudes, loin de bénéficier la contribution de l'apport d'air, provoque une grande perte et, par conséquent, peut causer des problèmes de combustion.

Ne pas oublier que l'entrée d'air extérieur est indépendante et distincte de l'apport nécessaire pour l'unité de ventilation (turbine), de sorte que la décoration ou la maçonnerie faite à l'insert, doivent avoir une ventilation suffisante pour le débit de la turbine.

La procédure pour installer le kit optionnel de prise d'air externe est la suivante (voir dessin D2.31):

- Placer le kit sous le plan de feu. Vous devez centrer le kit et le positionner sur le devant (face interne) comme indiqué sur l'image.
- À l'aide des vis auto-perceuses fournies, connecter le kit à la base de l'appareil.
- Connecter la prise d'air avec l'extérieur ou l'environnement choisi à travers d'une conduite de 100 mm de diamètre.

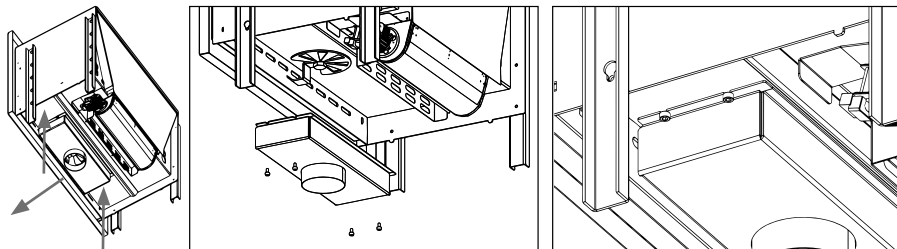

D2.31

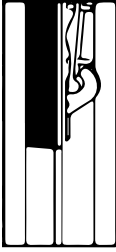

D2.32

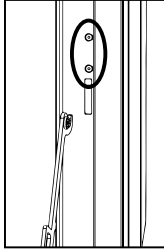

RÉGLAGE DE LA FERMETURE DE LA PORTE

Il est recommandé de vérifier l'état effectif des joints de la porte car s'ils ne sont pas parfaitement intacts (c'est-à-dire qu'ils ne s'adaptent plus au frontal et/ou à la porte), ils ne garantissent pas le bon fonctionnement de la cheminée ! Vous pouvez ajuster le réglage de la porte en fonction de l'usure progressive des joints d'étanchéité à l'aide des vis situées à l'avant, le serrage et le desserrage de ces vis permet d'obtenir le réglage correct de la porte. (Voir dessins D2.32).

FONCTIONNEMENT : RECHARGE DU COMBUSTIBLE SUR LE MODÈLE PARIS 90V-G

Dans le modèle Paris Paris 90V-G, la porte peut être relevée, grâce à un système de contrepoids et de poulies, la porte peut être facilement ouverte. Deux poignées sont intégrées dans la porte pour faciliter son levage. N'oubliez pas d'utiliser le gant fourni ou

l'accessoire "mains froides" fourni dans la boîte d'accessoires pour manipuler l'ouverture de la porte lorsque l'appareil est chaud car il y a un risque de brûlure.

De plus, sur la partie supérieure de la porte se trouve un système de sécurité qui doit rester ouvert pour permettre à la porte d'être relevée et abaissée. (voir dessin D2.33)

ATTENTION !!! L'appareil sera reçu avec le système fermé pour éviter que la porte ne soit soulevée pendant le transport. N'oubliez pas d'ouvrir la poignée pour pouvoir soulever la porte. Pour la recharge de combustible, l'utilisation de la porte de levage est recommandée pour faciliter le fonctionnement.

REMARQUE : il est OBLIGATOIRE de déconnecter le fonctionnement de la turbine (position 0) lorsque la porte de l'insert est ouverte, car en fonction de l'installation de fumée, de petites turbulences peuvent se former dans la chambre de combustion, en provoquant la sortie de la fumée et/ou des cendres dans la pièce où l'appareil est installé.

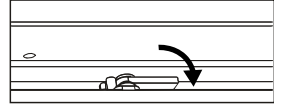
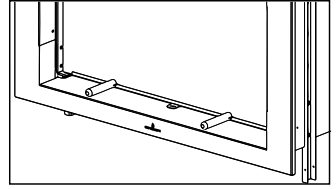

D2.33

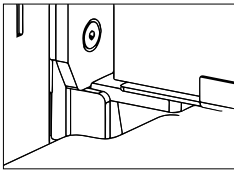

D2.35

En abaissant la porte pour la fermer, on constate que juste avant d'atteindre la position finale de fermeture, la porte se déplacera vers l'avant de sorte que la chambre de combustion soit scellée. Ensuite, il faut descendre de quelques millimètres de plus, en glissant contre l'avant jusqu'à ce qu'il atteigne les butées inférieures. (voir dessin D2.35)

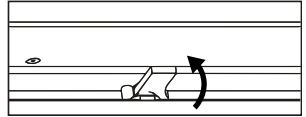

D2.34

NETTOYAGE ET/OU REMPLACEMENT DE LA VITRE DANS LE MODÈLE PARIS PARIS 90V-G

Afin de faciliter le nettoyage et/ou le remplacement de la vitre, la possibilité de soulever la porte est exclue ; la porte doit être ouverte de manière pliante (de droite à gauche). Dans ce cas, la poignée de sécurité doit être fermée pour éviter que la porte ce point est très important, car si nous ne verrouillons pas et n'abaissons pas la porte, nous pouvons sérieusement endommager les supports. Ouvrir la porte à l'aide de la poignée de la boîte d'accessoires.

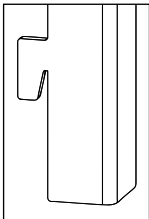

D2.37

Pour ce faire, vous devez d'abord enlever les garnitures de chaque côté de la face intérieure du cadre (voir dessin D2.36), soulever la porte pour accéder plus confortablement aux garnitures, tirer vers le haut pour sauver le crochet avec lequel elles sont tenues (voir dessin D2.37).

Après le nettoyage et/ou le remplacement de la vitre, la porte doit être refermée et la procédure sera inversée :

- Pousser la porte vers l'avant pour la fermer. Lorsque le côté droit de la porte est proche de la fermeture, nous la soulevons légèrement pour que les ancrages pénètrent plus facilement dans le trou (voir dessin D2.38). Une fois que vous avez pénétré dans les ouvertures, pousser fortement la porte contre l'avant pour vous assurer qu'elle est complètement fermée.
- Fermer le crochet de porte.
- Procéder à l'ouverture de la poignée de sécurité, pour l'utilisation de la porte de levage.
- Soulever la porte et fixer les moulures du cadre.

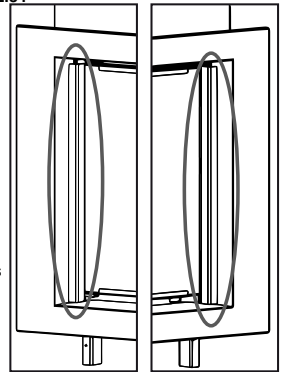

D2.36

IMPORTANT : le nettoyage de la vitre doit être effectué quand l'appareil est froid. Lors de l'ouverture de la porte, il faut s'assurer que la poignée de porte est fermée et qu'il n'y a pas de soulèvement accidentel de la porte qui pourrait briser la vitre.

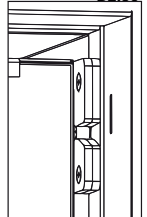

D2.38

RACCORD / REMPLACEMENT DU CADRE STANDARD

Les modèles Rioja et Coliseo sont équipés en standard d'un cadre standard de trois côtés. Optionnellement, vous pouvez acquérir le profil inférieur du cadre pour le transformer en 4 côtés. L'installation est assez simple (voir dessin D2.39):

1. Pour placer le profil, il n'est pas nécessaire d'enlever le cadre standard.
2. Sur chaque côté de l'insert, vous pouvez observer deux trous.
3. Vous devez positionner le profil inférieur sur ces trous et visser les vis fournies.
4. Le profil doit rester parfaitement ajusté frontal ainsi que latéralement au cadre standard.

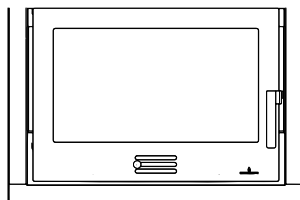
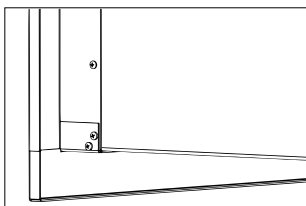
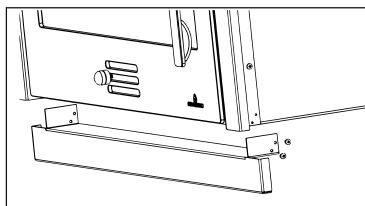

D2.39

2.3.7 SÉRIE CAIRO

PLACEMENT DES PIÈCES INTÉRIEURES DE LA CHAMBRE DE COMBUSTION

En option, dans les modèles Cairo-90 et Cairo-110, l'intérieur de la chambre de combustion peut être en vermiculite ou en céramique, c'est pourquoi, avec votre appareil, vous recevrez une boîte avec toutes les parties de l'intérieur de la chambre de combustion du matériau choisi.

Avant d'allumer l'appareil, vous devez placer correctement toutes les pièces :

- Tout d'abord, vous devez placer les parties latérales (voir dessin D2.40). Évidemment, dans les modèles Cairo-E, vous n'aurez qu'une seule partie latérale.
- Placer ensuite les pièces arrière (voir dessin D2.41), dans ce cas les modèles Cairo-D manquent de pièces arrière.
- En plaçant le déflecteur, toutes les parties intérieures seront correctement placées, empêchant leur mouvement.

**AVERTISSEMENT**

La mise en marche de l'appareil en l'absence des pièces internes provoque une surchauffe de la structure de l'appareil et peut endommager l'appareil, qui sera exempté de la garantie du produit.

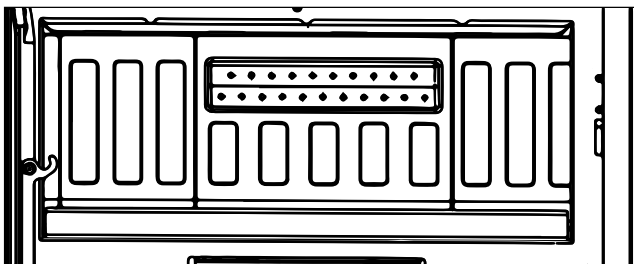
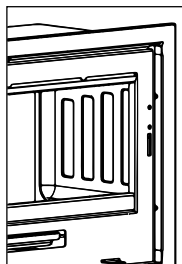
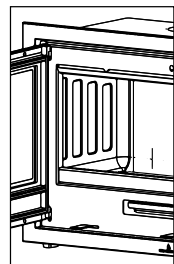

D2.40

D2.41

En el modelo Cairo-70 puede elegir en el interior de la cámara de combustión de vermiculita o de firetek, por tanto, recibirá las piezas dentro de una caja. Antes de proceder al encendido del aparato, deberá colocar correctamente todas las piezas, siguiendo los pasos anteriores.

RÉGLAGE DES PIÈCES DE CÉRAMIQUE À L'INTÉRIEUR DE LA CHAMBRE DE COMBUSTION (dans les modèles Cairo-90 et Cairo-110)

La série d'inserts Cairo a la possibilité de choisir l'intérieur de la chambre de combustion dans l'option VERMICULITE ou l'option CÉRAMIQUE.

Les pièces de céramique peuvent avoir de légères différences de taille de l'une à l'autre.

Afin de réaliser un accouplement parfait des pièces qui composent l'intérieur dans l'option céramique, on a incorporé un système d'ajustement qui consiste en une vis qui sera tournée de l'extérieur de la chambre de combustion, ce qui rapprochera les pièces pour éliminer la séparation qui peut apparaître entre elles.

Procédure de réglage:

1. La première étape est de préparer l'intérieur de la chambre de combustion, donc tous les accessoires incorporés à l'origine dans l'insert doivent être enlevés, laissant la base du feu libre.
2. Initialement, la vis doit être au ras de la face intérieure de la chambre de combustion afin d'installer les pièces de céramique.
3. L'intérieur est monté avec les pièces de céramique. Si les pièces restent ensemble, sans aucun vide, cette partie de l'assemblage peut être considérée comme terminée.
4. S'il y a des espaces entre les pièces, tournez les vis latérales dans le sens horaire pour pousser les pièces latérales, en réduisant l'espace entre elles.
5. Une fois qu'il n'y a pas d'espace entre les pièces, il faut tourner les vis de réglage d'un demi-tour dans le sens inverse horaire pour relâcher les tensions afin de pouvoir démonter les pièces de céramique s'il est nécessaire d'accéder au support du ventilateur à tout moment.

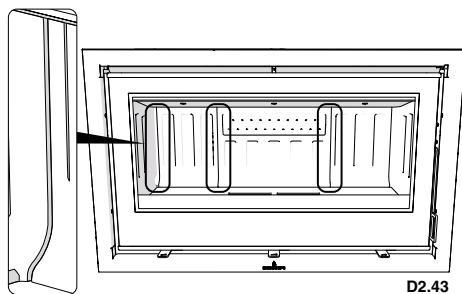
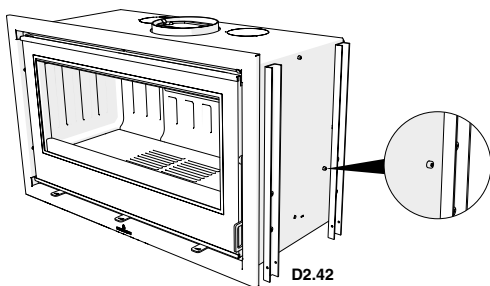

MISE EN PLACE DU DÉFLECTEUR

Comme indiqué ci-dessus, le déflecteur est un élément fondamental pour le bon fonctionnement de l'insert. Il doit être dans la bonne position et l'insert ne doit jamais être utilisé sans le déflecteur en place, ce qui entraînerait la perte de la garantie.



AVERTISSEMENT :

L'absence du déflecteur provoque un tirage excessif, ce qui entraîne une combustion trop rapide, une consommation excessive de bois et la surchauffe de l'appareil qui en résulte.

Dans le modèle Cairo-70, vous pouvez choisir entre vermiculite ou firetek à l'intérieur de la chambre de combustion, vous recevrez donc les pièces dans une boîte. Avant d'allumer l'appareil, toutes les pièces doivent être correctement positionnées, en suivant les étapes ci-dessus (voir dessin D2.44).

Le déflecteur sur les modèles 90 et 110 de la série Cairo et Cairo-E est supporté sur les pièces latérales et sur les pièces arrière (voir dessin D2.46):

Dans les modèles Cairo-D, après avoir placé les parties latérales, il faut introduire l'ensemble formé par le déflecteur et le tube de la double combustion. Il faut d'abord régler le côté droit dans sa position, en dépassant avec le déflecteur la hauteur de la pièce latérale droite, puis régler le côté gauche du déflecteur et le déplacer vers la gauche, pour l'insérer dans sa position correcte. Vous devez placer et visser la vis qui assure son positionnement, observer la feuillure existante dans la pièce latérale gauche pour remarquer la position correcte du déflecteur. Voir dessin D2.46

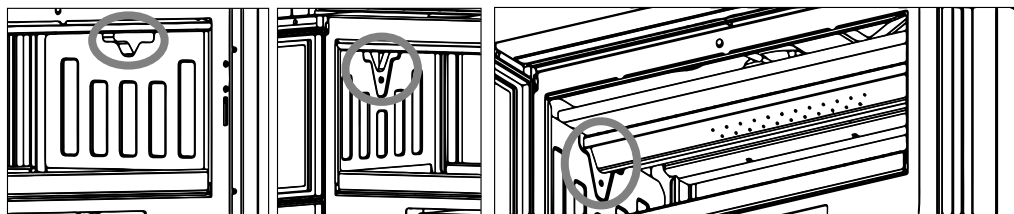
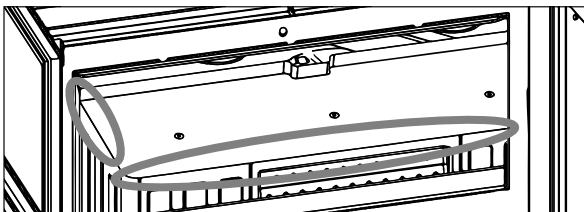
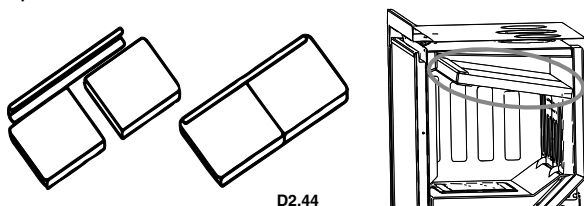

VENTILATION AUXILIAIRE (EN OPTION : pour les modèles de la série Cairo-90 et Cairo-110) INCLUSE EN STANDARD pour le modèle Cairo-70



ATTENTION :

Pour faciliter l'installation de ou des ventilateurs auxiliaires, l'installation et le raccordement électrique de ou des ventilateurs auxiliaires doivent être effectués avant d'installer et/ou de recouvrir l'appareil. Une fois l'appareil installé et revêtu, la facilité de connexion dépendra du revêtement effectué, afin de permettre un accès facile à l'arrière de l'appareil.

Le modèle Cairo-70 est équipé d'une turbine de 225 m³/h en standard, les modèles Cairo et Cairo-E peuvent incorporer en option une turbine tangentielle de 680 m³/h, tandis que le Cairo-D incorporerait 2 turbines de 400 m³/h.

Dans tous les cas, vous pouvez désactiver le fonctionnement de la turbine depuis l'unité de l'appareil, en laissant l'appareil à convection naturelle. Toutefois, si l'appareil atteint une température au-dessus de la TSI (par défaut 100°C), de la ou les turbines fonctionnera en mode automatique pour le refroidissement. La turbine sert à impulser l'air, jamais pour aspirer l'air chaud.

Dans le modèle **Cairo-70** la turbine est installée en standard, donc il ne faut pas tenir compte des considérations suivantes sur l'installation de la turbine, qui sont exclusivement pour les modèles de la série Cairo 90 et 110. Pour le raccordement du tuyau de canalisation, il faut suivre les mêmes indications :

- Pour installer le kit d'air **CairoEE**, procédez comme suit :
 - Tout d'abord, le ventilateur doit être vissé sur l'appareil, les vis nécessaires à cette opération sont fournies avec le kit. (Voir **dessin D2.47**)
 - Placer la connexion de tôle qui couvrira le ventilateur, dont les vis seront placées dans le plan de feu de l'appareil lui-même. (Voir **dessin D2.48**).
 - Raccorder l'unité de ventilation à l'extérieur de la maison ou au moins à l'extérieur de l'enceinte en maçonnerie construite autour de l'insert. Cette opération peut être réalisée avec un tuyau flexible de 120 mm de diamètre (Voir **dessin D2.49**).
 - Effectuer le raccordement électrique du ventilateur à l'unité de commande (sorties 5-6), voir schéma de raccordement électrique.
 - Positionner la sonde de température au bon endroit et la raccorder à l'unité de commande (entrée 9-10), voir schéma de raccordement électrique.
 - Placer l'unité de commande dans le couvercle de l'insert, aussi loin que possible de la source de chaleur et la protéger thermiquement pour éviter tout dommage.
 - Effectuer le raccordement électrique entre l'unité de commande et la prise de courant de la maison (entrée 1-2), voir schéma de raccordement électrique.
 - Enfin, si vous souhaitez canaliser l'air vers d'autres pièces, utiliser un marteau pour dégager les 2 sorties d'air chaud en haut de l'insert (voir **schéma D2.49**). Sinon, avec les deux sorties supérieures fermées, l'air sortira par l'avant de l'appareil, pour cela vous devez avoir la lame de régulation ouverte située à l'avant de l'insert. (Voir **dessin D2.50**).

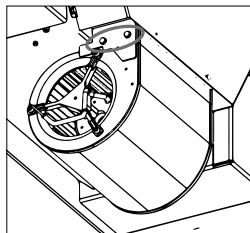

D2.47

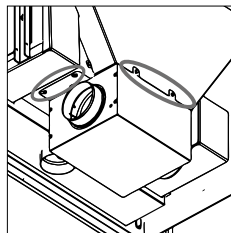

D2.48

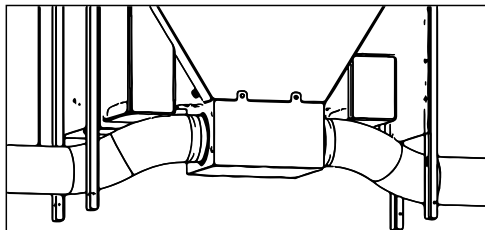

D2.49

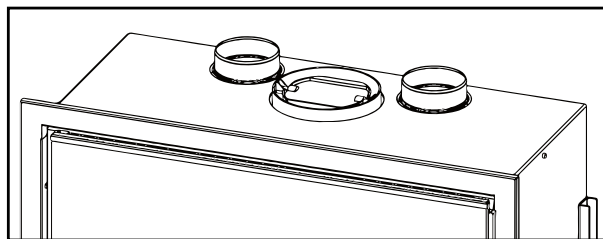

D2.50

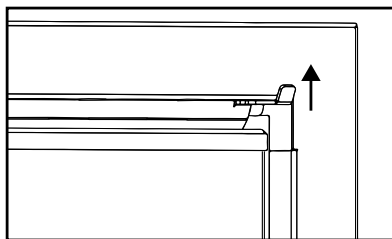

D2.51

- D'autre part, pour connecter le kit d'air CairoD, les étapes à suivre sont les suivantes :
 - Visser les deux ventilateurs de 400 m³/h sur l'appareil, un de chaque côté, les vis nécessaires à cette opération sont fournies avec le kit. (Voir **dessin D2.52**). Afin de faciliter cette opération, il est conseillé de retirer (dévisser) la chambre d'air de l'appareil afin de pouvoir mieux visser le ventilateur et après le remettre (Voir **dessin D2.53**).
 - Raccorder les deux ventilateurs aux connecteurs rapides pour leur permettre d'être raccordés à l'unité de commande.
 - Effectuer le raccordement électrique des ventilateurs à l'unité de commande (sorties 5-6), voir schéma de raccordement électrique.
 - Positionner la sonde de température au bon endroit et la raccorder à l'unité de commande (entrée 9-10), voir schéma de raccordement électrique.
 - Placer l'unité de commande dans le couvercle de l'insert, aussi loin que possible de la source de chaleur, et la protéger thermiquement pour éviter tout dommage.
 - Effectuer le raccordement électrique entre l'unité de commande et la prise de courant de la maison (entrée 1-2), voir schéma de raccordement électrique.
 - Enfin, si vous souhaitez canaliser l'air vers d'autres pièces, utiliser un marteau pour dégager au moins 2 des 4 sorties d'air chaud en haut de l'insert (voir **dessin D2.54**). Effectuer cette opération symétriquement pour éviter la surchauffe de l'insert. Sinon, avec les sorties supérieures fermées, l'air va sortir par l'avant de l'appareil, raison pour laquelle la lame de réglage située à l'avant de l'appareil doit être ouverte (voir **dessin D2.55**).

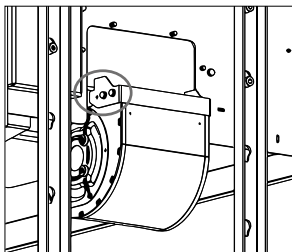

D2.52

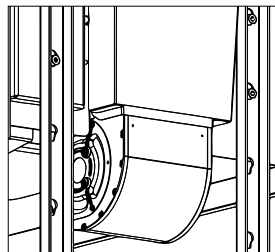

D2.53

Il est possible d'envoyer un ou plusieurs sorties d'air chaud dans une autre pièce où l'insert est installé.

Dans ce cas, il est nécessaire de compenser cette sortie avec une canalisation de retour pour empêcher que la pièce soit en dépression, avec les risques que cela entraînerait.

Les modèles Cairo et Cairo-E ont une unité de ventilation (turbine) de 680 m³/h intégrée dans la partie inférieure.

L'unité de ventilation prend l'air à travers les deux entrées latérales (Ø150mm) qui doivent être nécessairement connectées à un conduit qui prend l'air suffisamment froid pour éviter une surchauffe de l'appareil.

Ce tuyau doit être connecté à l'extérieur de la maison ou au moins à l'extérieur de la maçonnerie construite autour de l'insert, en aspirant l'air de la pièce où il est installé. Dans le cas contraire, la combustion de l'appareil peut ne pas être appropriée parce que la turbine prend l'O₂ des entrées d'air 1 et 2, en diminuant la combustion correcte de l'appareil. Les turbines du modèle Cairo-D manquent de cette connexion Ø 150 de la turbine.

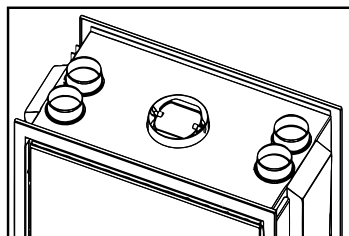

D2.54

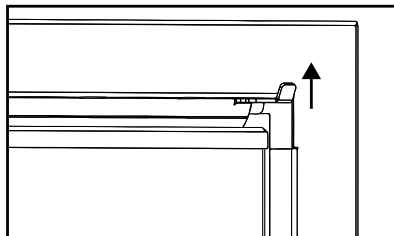

D2.55

N'oubliez pas le raccordement électrique de 220V et la prise de terre de l'appareil.

ATTENTION! Ce facteur est essentiel pour le bon fonctionnement.

PLACEMENT DE SONDE

Le positionnement de la sonde est représenté sur les dessins D2.56 (Cairo et Cairo-E) et D2.57 (Cairo-D)

Dans le modèle Cairo-70, le positionnement de la sonde est comme indiqué sur le dessin D2.58 à l'arrière de l'appareil, vous pouvez choisir l'une des deux options, en fonction de l'emplacement de l'unité de contrôle (à droite ou à gauche de l'appareil) :

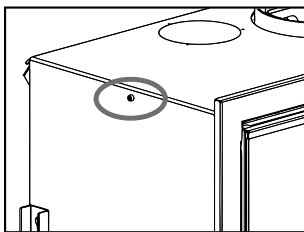

D2.56

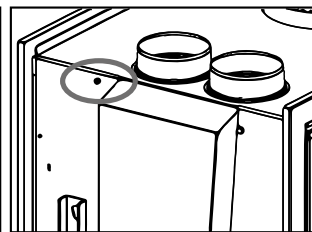

D2.57

REMPLACEMENT DE COMPOSANTS ÉLECTRIQUES

Afin de pouvoir accéder à la réparation/remplacement du/des ventilateur(s), en cas de panne, vous pouvez le faire de deux façons :

- a) Lors de l'installation, prévoir un registre au centre inférieur du revêtement ou de la maçonnerie. Ce registre peut être une grille de dimensions minimales 400x250 mm (largeur x hauteur). De cette façon, vous pouvez dévisser le boîtier dans lequel se trouve le ventilateur et procéder à son remplacement.
- b) L'opération de remplacement peut être effectuée en accédant aux composants par la chambre de combustion en suivant les étapes suivantes (voir dessin D2.59) :
 6. Retirer le déflecteur.
 7. Retirer les plaques arrière et latérales.
 8. Retirer le plan de feu.
 9. Retirer les vis du support de ventilateur et enlever le ventilateur en prenant soin des câbles de connexion.

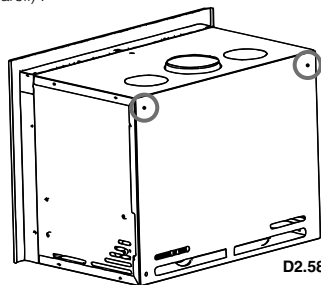

D2.58

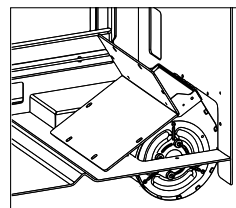
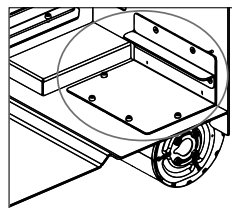
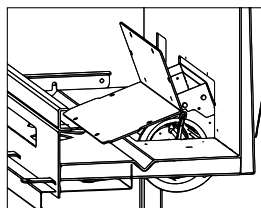
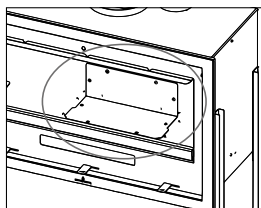

D2.59

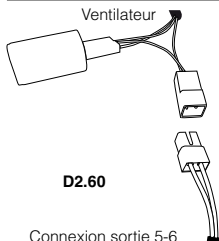

D2.60

RACCORDEMENT ÉLECTRIQUE

AVERTISSEMENT. Tout d'abord, coupez l'alimentation électrique avant toute manipulation électrique.

Les différents éléments du kit de ventilation doivent être raccordés (voir dessin D2.60) :

Entrées : 1-2 = Tension d'alimentation 230 Vac 50 Hz

Entrées : 9-10 = Sonde de température

Sorties 5-6 = Ventilateurs/canaux

Sur les modèles Cairo-D, les deux ventilateurs doivent être raccordés aux cartes à connexion rapide pour pouvoir être raccordés à l'unité de commande (**voir dessin D2.61**). N'oubliez pas de mettre l'appareil à la terre.

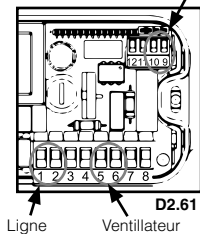

PRISE D'AIR EXTÉRIEURE

Tous les modèles de la série Cairo, ont la possibilité de choisir que l'entrée d'air primaire et secondaire provient d'une pièce adjacente (ou même à l'extérieur de la maison) ou de la même pièce où l'insert est installé.

Les entrées d'air de ce modèle sont disposées dans la partie inférieure, de sorte que dans le cas où l'insert n'est pas canalisé à l'extérieur, dans les modèles Cairo-90 et Cairo-110 (le modèle Cairo-70 manque de cette couvercle en standard), nous vous recommandons de dévisser les différentes vis du couvercle de connexion qui possède et le retirer pour que l'air circule à travers leurs entrées respectives (**voir dessin D2.62**). En revanche, dans le modèle Cairo-D, il est OBLIGATOIRE de connecter les entrées d'air primaire et secondaire à un environnement adjacent ou à l'extérieur de la maison.

Dans le modèle Cairo-70, pour pouvoir raccorder l'entrée d'air à l'extérieur, il faut surélever l'appareil. Pour ce faire, avec la bague de raccordement, vous disposez des 4 pieds de l'insert (KIT-AIR-5). Les 4 pieds doivent être vissés sur les vis situées de chaque côté de l'insert (**voir dessin D2.63**). Pour placer la bague, vous devez d'abord retirer la pièce prédécoupée au bas de l'appareil et visser la bague à la base (**voir dessin D2.63**).

Cependant, dans le modèle il est obligatoire de connecter l'entrée d'air primaire et secondaire avec un environnement adjacent ou avec l'extérieur de la maison. Dans le cas de décider amener de l'air de l'extérieur ou depuis une pièce adjacente, il suffit de connecter cette entrée à travers un tuyau de 100 mm de diamètre pour les modèles Cairo-90 et Cairo-110, et 120 mm pour le modèle Cairo-70 avec le lieu choisi. Notez qu'une conduite trop longue ou avec beaucoup de déviations (coudes), loin de bénéficier la contribution d'entrée d'air, ce qui provoque est une grande perte et, par conséquent, peut entraîner des problèmes de combustion. Ne pas oublier que cette entrée d'air est séparée et distincte de celle nécessaire de l'unité de ventilation (turbine de 680 m³/h) des modèles Cairo-90 et Cairo-110 avec une ambiance suffisamment froide (extérieur de la maison ou extérieur de la maçonnerie construite autour de l'insert).

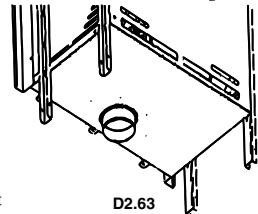
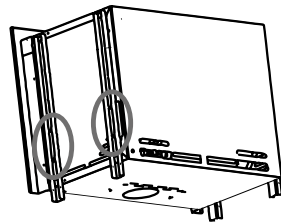
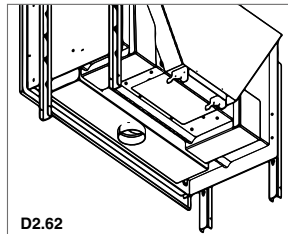

et Cairo-110, et 120 mm pour le modèle Cairo-70 avec le lieu choisi. Notez qu'une conduite trop longue ou avec beaucoup de déviations (coudes), loin de bénéficier la contribution d'entrée d'air, ce qui provoque est une grande perte et, par conséquent, peut entraîner des problèmes de combustion. Ne pas oublier que cette entrée d'air est séparée et distincte de celle nécessaire de l'unité de ventilation (turbine de 680 m³/h) des modèles Cairo-90 et Cairo-110 avec une ambiance suffisamment froide (extérieur de la maison ou extérieur de la maçonnerie construite autour de l'insert).

Mise en place des portes du modèle Cairo-D

Le modèle Cairo-D a deux portes. Si vous avez besoin de démonter ces portes, pour faciliter l'installation de l'insert, alors souvenez-vous de placer les portes sur la correcte position pour assurer le bon fonctionnement. Ces portes ne sont pas interchangeable. La porte

qui est placée sur la face avec les réglages d'air et le bac à cendres a une corde céramique au fond de celle-ci pour générer l'étanchéité avec le bac à cendres (**voir dessin D2.64**).

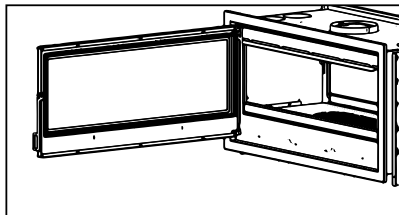
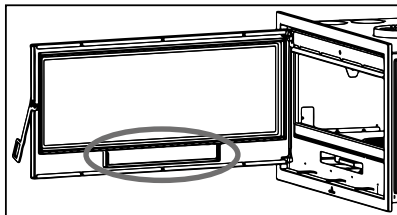

Tandis que la porte de l'autre côté de l'appareil a seulement la corde céramique pour assurer l'étanchéité de la chambre de combustion (**voir dessin D2.65**).

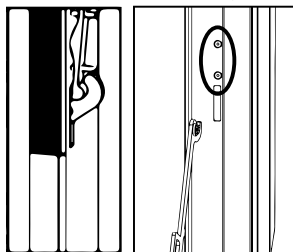

RÉGLAGE DE LA FERMETURE DE LA PORTE

Il est recommandé de vérifier l'état effectif des joints de la porte car s'ils ne sont pas parfaitement intacts (c'est-à-dire qu'ils ne s'adaptent plus au frontal et/ou à la porte), ils ne garantissent pas le bon fonctionnement de la cheminée ! Sur les modèles Cairo et Cairo-D, vous pouvez ajuster le réglage de la porte en fonction de l'usure progressive des joints à l'aide des vis situées à l'avant, le serrage et le desserrage de ces vis permettent un réglage correct de la porte. (**voir dessins D2.66**).

PLACEMENT/REPLACEMENT CADRE

Tous les inserts de cette série sont équipés d'un cadre standard à 3 (pour le modèle Cairo-70) et 4 (pour les modèles Cairo-90 et Cairo-110) côtés. Le cadre standard est amovible pour faciliter l'installation. Pour démonter le cadre standard, procédez comme suit (**voir dessin D2.67**):

1. Retirer la porte en l'ouvrant et en la tirant vers le haut.
2. Dévisser les vis du cadre indiquées sur le dessin, deux de chaque côté du cadre.
3. Retirer le cadre et placer l'insert, fixer et remonter le cadre et la porte.

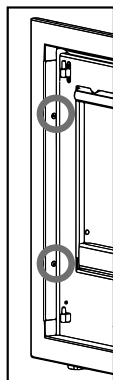

PLACEMENT DES PIEDS RÉGLABLES EN HAUTEUR

Les modèles de la série Cairo-90 et Cairo-110 sont vissés sur la palette en bois pour faciliter leur transport (voir dessin D2.68). À l'intérieur de la chambre de combustion se trouvent les deux pieds de l'insert, qui sont réglables en hauteur en fonction des besoins. Le positionnement est très simple ; il suffit de visser ces pieds avec les 8 vis fournies, à la structure de l'appareil, en choisissant au préalable la hauteur souhaitée. (Voir dessin D2.69)

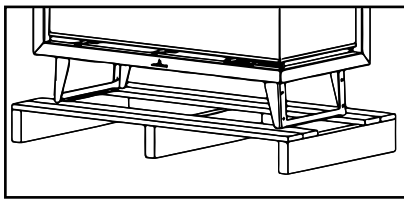

D2.68

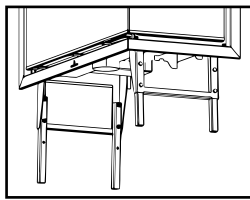

D2.69

DISTANCE DE SÉPARACION ENTRE L'APPAREIL ET LES PAROIS DU REVÊTEMENT

Le modèle Cairo-70 possède des fentes de ventilation sur les côtés et à l'arrière (voir dessin D2.70). Ces fentes sont importantes pour garantir le flux d'air de la turbine, ainsi que pour la ventilation de l'insert lui-même. L'installateur doit maintenir une distance de sécurité minimale entre les parois du revêtement et les murs latéraux et arrière d'au moins 8/10 cm, ainsi que de ne pas couvrir les fentes de l'insert, sinon le débit de la turbine serait réduit et il y a une possibilité de surchauffe dans le corps de l'insert, ce qui pourrait causer des dommages structurels à l'appareil lui-même, ce qui ne serait pas couvert par la garantie que Bronpi Calefacción offre pour ses produits.

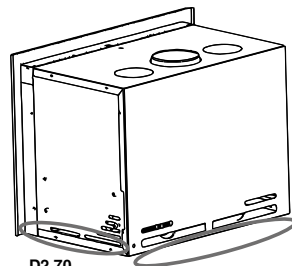

D2.70

3. NORMES D'INSTALLATION ET SÉCURITÉ

La façon d'installer l'insert influera de manière décisive sur la sécurité et le bon fonctionnement de l'appareil. C'est pourquoi l'installation doit être réalisée par du personnel qualifié (avec carte d'installateur) et informé sur le respect des normes d'installation et de sécurité. Si un insert est mal installé, les conséquences pourraient être très graves.

Avant l'installation faire les contrôles suivants:

- S'assurer que le sol soit capable de soutenir le poids de l'appareil et réaliser un isolement adéquat au cas où il serait fabriqué avec des matériaux inflammables (bois) ou du matériel susceptible d'être affecté par un choc thermique (gypse, plâtre, etc.). Quand l'appareil est installé sur un sol non complètement réfractaire ou inflammable du type parquet, moquette, etc., il faudra remplacer cette base ou introduire une base ignifuge par dessus, en prévoyant que celle-ci dépasse les dimensions du poêle d'environ 30 cm. Exemples de matériaux à utiliser: plate-forme en acier, base de verre ou tout autre type de matériel ignifuge.
- S'assurer d'avoir une ventilation adéquate de la pièce où est installé l'appareil (présence de prise d'air) (voir point 5 du manuel).
- Éviter l'installation dans des pièces où se trouvent des conduits de ventilation collective, hottes avec ou sans extracteur, appareils à gaz type B, pompes à chaleur ou des appareils dont le fonctionnement simultanément pourrait provoquer que le tirage soit insuffisant.
- S'assurer que le conduit de fumée et les tuyaux auxquels est relié l'insert sont adaptés à son fonctionnement.
- Nous vous recommandons d'appeler votre installateur pour qu'il contrôle bien la connexion à la cheminée et que le flux d'air est suffisant pour la combustion.
- L'appareil peut être installé près des murs de la pièce pour autant que ces conditions soient respectées:
- L'installateur doit s'assurer que le mur est complètement fait en brique, bloc en thermo-argile, béton, brique creuse, etc., et qu'il est revêtu d'un matériel susceptible de supporter une température élevée. Par conséquent, pour tout autre type de matériel (plaque de gypse, bois, verre autre que vitrocéramique, etc.) l'installateur devra prévoir un isolement suffisant et laisser une distance minimale de sécurité au mur de 80-100 cm.
- Tenez l'appareil à l'écart de tout matériel inflammable ou sensible à la température (meubles, rideaux, vêtements) à une distance minimale de sécurité d'environ 100 cm, y compris la zone juste devant la porte de chargement. On ne doit pas utiliser des mesures de sécurité inférieures à ces dernières.

3.1. MESURES DE SÉCURITÉ

Pendant l'installation de l'insert, il existe certains risques dont il faut tenir compte. On adoptera donc les mesures de sécurité suivantes:

- a. Ne pas poser des objets inflammables sur l'appareil.
- b. Ne pas placer l'insert près de murs combustibles.
- c. L'insert doit fonctionner uniquement avec le bac à cendre introduit.
- d. Il est recommandé d'installer un détecteur de monoxyde de carbone (CO) dans la pièce où est installé l'appareil.
- e. Utiliser le gant thermique fourni pour ouvrir et fermer la porte ainsi que pour la manipulation des contrôles car ceux-ci peuvent être très chauds.
- f. Les déchets solides de la combustion (cendres) doivent se recueillir dans un conteneur hermétique et résistant au feu.
- g. L'appareil ne doit jamais être allumé en présence d'émission de gaz ou de vapeurs (par exemple, colle pour revêtement linoléum, essence, etc.).
- h. Ne pas poser des matériaux inflammables près de l'appareil.



ATTENTION!! Tant l'insert et la vitre atteignent des températures élevées il ne faut pas les toucher.

3.2. INTERVENTIONS EN CAS D'URGENCE

En cas d'incendie dans la cheminée ou le conduit de fumées:

- a. Fermer la porte de chargement.
- b. Fermer les entrées d'air primaire et secondaire.
- c. Éteindre le feu en utilisant des extincteurs de dioxyde de carbone (CO2 en poudre).
- d. Demander l'intervention immédiate des POMPIERS.

N'ÉTEIGNEZ PAS LE FEU AVEC DES JETS D'EAU.

AVERTISSEMENT:

La société décline toute responsabilité pour le mauvais fonctionnement d'une installation non conforme aux prescriptions de ce manuel ou pour l'utilisation de produits adjuvants non adéquats.

4. CONDUIT DE FUMÉE

Le conduit pour l'évacuation des fumées est un aspect essentiel pour le bon fonctionnement de l'insert. Sa fonction est double :

- Évacuer les fumées et les gaz sans danger à l'extérieur du logement.
- Fournir un tirage suffisant dans l'insert pour garder le feu vivant.

Il est indispensable qu'il soit fabriqué parfaitement et qu'il soit maintenu pour le conserver dans un bon état (une grande partie des réclamations pour un mauvais fonctionnement des inserts sont dues à un tirage inadéquat). Le conduit de fumée peut être fait en maçonnerie ou composé de tube métallique.

En plus il doit satisfaire les exigences suivantes:

- La section interne doit être parfaitement ronde.
- Être isolé thermiquement dans tout la longueur pour éviter des phénomènes de condensation (la fumée se liquéfie par choc thermique) et en plus si l'installation est fait par l'extérieur du logement.
- Si on utilise un conduit métallique (tube) pour l'installation à l'extérieur du logement, on devra utiliser obligatoirement un tube isolé thermiquement (fait de deux tubes concentriques qui ont entre eux un isolant thermique). De la même façon on évitera les phénomènes de condensation.
- Ne pas faire d'étranglements (d'agrandissements ou de réductions) et avoir une structure verticale avec une déviation inférieure à 45°.
- Ne pas utiliser de tronçons horizontaux.
- Si le conduit a déjà été utilisé il doit être propre.
- Respecter les données techniques du manuel d'instructions.

** Pour l'installateur

Le tirage optimal pour les fours est entre 12+/-2 Pa (1.0-1.4 mm colonne d'eau). Nous vous recommandons de vérifier la fiche technique du produit.

Une valeur inférieure suppose une mauvaise combustion qui provoque des gisements carboniques et une formation excessive de fumée, provoquant alors des dommages sur les composants structuraux de l'insert, alors qu'une valeur supérieure suppose une combustion trop rapide avec la dissipation thermique à travers le conduit de fumée.

Les matériaux qui sont interdits pour le conduit de fumées et sont préjudiciables pour le bon fonctionnement de l'appareil sont: le fibrociment, l'acier galvanisé (au moins dans les premiers mètres), les surfaces intérieures rugueuses et poreuses. Dans le **dessin D4.1** vous verrez quelques exemples de solution.

Tous les inserts qui font éliminer les fumées produites à l'extérieur doivent être équipés de leur propre conduit de fumées.

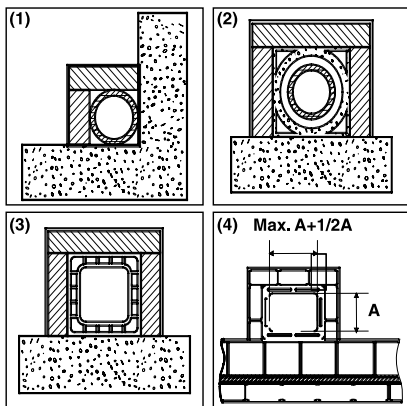

(1) Conduit de fumées en acier AISI 316 avec une double chambre isolée avec matériel résistant à 400°C. **Efficacité 100% optimale.**

(2) Conduit de fumées traditionnelle en argile section carrée avec des creux. **Efficacité 80% optimale.**

(3) Conduit de fumées en matériel réfractaire avec une double chambre isolée et revêtement extérieur en béton léger. **Efficacité 100% optimale.**

(4) Éviter les conduits de fumées avec une section rectangulaire intérieur dont relation soit différent au dessin. **Efficacité 40%** insuffisante. Non recommandé.

D4.1



Ne jamais utiliser le même conduit pour plusieurs appareils à la fois. (voir dessin D4.2)

La section minimale doit être de 4dm² (par exemple, 20 x 20 cm) pour les inserts dont le diamètre de conduit est inférieur à 200 mm ou 6,25 dm² (par exemple, 25 x 25 cm) pour les appareils avec un diamètre supérieur à 200 mm.

Une section du conduit de fumées trop importante (pour exemple, tube de diamètre supérieur à la recommandation) peut déposer un volume trop grand à chauffer et causer des difficultés de fonctionnement sur l'appareil. Pour éviter ce phénomène on utilisera le tube dans toute sa longueur. Par contre, une section trop petite (par exemple, tube de diamètre inférieur au recommandé) provoquera une diminution du tirage.

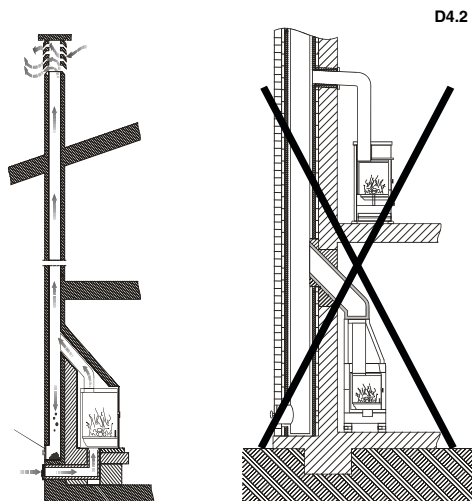

D4.2

Le conduit de fumée doit être éloigné d'une façon adéquate des matériaux inflammables ou combustibles à travers une bonne isolation ou une chambre d'air. Dans les cas où ils traversent des composés de matériaux inflammables, ceux-ci devront être retirés.

Il est interdit de faire passer des tuyaux d'installation ou canaux d'aspiration d'air. Il est interdit de faire des trous mobiles ou fixes dans le conduit pour la connexion d'appareils différents.

Quand on utilise de tubes métalliques à l'intérieur d'un conduit de maçonnerie il est indispensable que ceux-ci soient isolés avec des matériaux appropriés (revêtement en fibre isolante) afin d'éviter la dégradation des maçonneries ou du revêtement intérieur.

D4.3

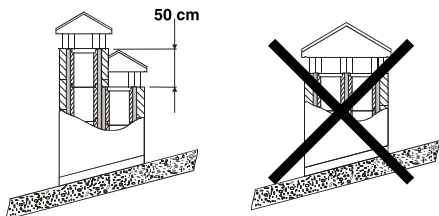

(1) Dans le cas de conduits de fumées placés l'un à côté de l'autre, l'un d'eux devra dépasser l'autre d'au minimum 50 cm pour éviter les transferts de pression entre les mêmes conduits.

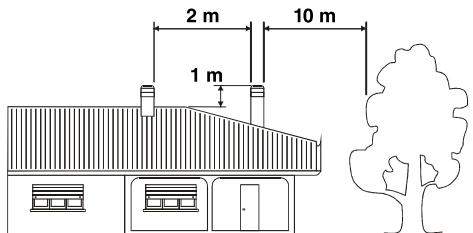

(1) La cheminée ne doit pas avoir d'obstacles dans un espace de 10 m depuis murs, flancs et arbres. Dans le cas contraire, dépasser l'obstacle minimum 1 mètre. La cheminée doit surpasser le sommet du toit de 1 m au moins.

4.1. CONNEXION DE L'INSERT AU CONDUIT DE FUMÉES

La connexion de l'insert pour l'évacuation des fumées doit se réaliser avec de tubes rigides en acier aluminium ou en acier inoxydable.

Il est interdit d'utiliser des tubes flexibles métalliques ou de fibrociment parce qu'ils sont préjudiciables pour la sécurité et peuvent provoquer des pertes de fumée.

Le tube d'expulsion de fumées doit se fixer hermétiquement à la sortie de fumées de l'insert, il devra être rectiligne et fait dans un matériel qui supporte les températures élevées (au moins 300°C). Il pourra avoir une inclinaison maximale de 45°. Ainsi on évitera les dépôts excessifs de condensation produits dans les premières phases d'allumage et/ou la formation excessive de suie. En plus, cela permettra le ralentissement des fumées à la sortie.

Une mauvaise fixation de la connexion peut causer le mauvais fonctionnement de l'appareil.

Le diamètre intérieur du tube de connexion doit correspondre au diamètre extérieur du tronc d'expulsion de fumées de l'appareil. Cette prestation est assurée par les tubes conformes à DIN 1298.

4.2 REVÊTEMENT ET INSTALLATION DE L'INSERT

Quand l'insert est installé dans un revêtement ou dans une cheminée préexistante, il est indispensable que l'espace entre la partie supérieure, les côtés de l'appareil et le matériel incombustible de la hotte (qui ferme la base du conduit de fumées) soit ventilé en permanence. Pour cette raison, il est nécessaire de permettre une entrée d'air frais par la partie inférieure du revêtement et une sortie dans la partie supérieure (sortie d'air chaud) par la hotte. Cela permet d'améliorer le fonctionnement de l'ensemble en établissant un circuit de convection naturelle. Chacune de ces ouvertures doit être libre et ne pas être fermée, et avoir une surface minimale d'au moins 3 dm² (par exemple, grille de 30x10cm).

4.3 CHAPEAU

Le tirage du conduit de fumées dépend également de l'adéquation du chapeau.

Le chapeau devra assurer le déchargement de la fumée même les jours avec du vent. Le chapeau doit dépasser le sommet du toit (**Dessin D4.5**).

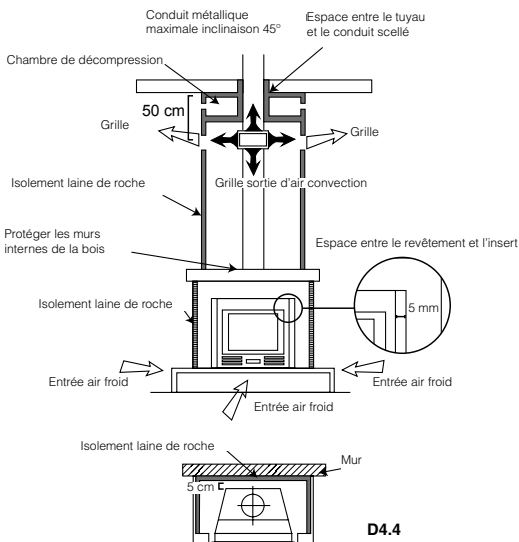

D4.4

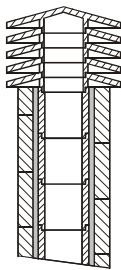

(1) Cheminée industrielle d'éléments préfabriqués laquelle permet une excellente extraction de fumées.

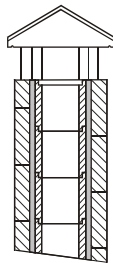

(2) Cheminée artisanal. La section correcte de sortie doit être, au minimum, 2 fois la section intérieure du conduit de fumée, l'idéal est 2,5 fois.

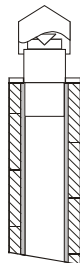

(3) Cheminée pour conduit de fumée en acier avec un cône intérieur déflecteur des fumées.

D4.5

Le chapeau doit satisfaire les exigences suivantes:

- Avoir une section intérieure équivalente à celle de l'insert.
- Avoir une section utile de sortie double de l'intérieur du conduit de fumées.
- Être construit de manière à prévenir la pénétration de pluie, neige ou autre à l'intérieur du conduit de fumée.
- Être facile d'accès pour les opérations d'entretien et de nettoyage.

Si le chapeau est en métal, le déchargement est assuré par le propre design adapté au diamètre du tube. Il existe différents modèles de chapeau métallique, fixe, anti-refoulement, rotatif ou extracteur.

4.4 RACCORDEMENT À LA CHEMINÉE

(Seulement pour le marché français)

CONSEILS POUR L'ÉVACUATION DES FUMÉES

Pour l'installation du poêle, il est recommandé de s'adresser à des professionnels spécialement formés. Avant d'installer et de mettre en fonction le poêle, lire attentivement le contenu de ce manuel.

CONDUIT DE CHEMINÉE ET CONDUIT DE RACCORDEMENT

Le dimensionnement des conduits doit être validé par l'installateur professionnellement qualifié selon le calcul à la norme EN 13384-1 et le DTU 24.1.

CONDUIT DE RACCORDEMENT

- Dans le cas où le conduit de raccordement comporte une partie horizontale, une pente de 5cm par mètre vers le té de purge doit exister (ne jamais dépasser 2 mètres de partie horizontale).
- Il convient également d'éviter le recours excessif aux coudes (2 au maximum).
- En aucun cas le diamètre de raccordement du conduit ne doit être réduit par rapport à la buse de raccordement du poêle.
- Le conduit doit être visible sur tout son parcours et doit pouvoir être ramoné de façon mécanique. Sa dilatation ne doit pas nuire à l'étanchéité des jonctions amont et aval ainsi qu'à sa bonne tenue mécanique et à celle du conduit de cheminée. Sa conception et, en particulier, le raccordement avec le conduit de cheminée doit empêcher l'accumulation de suie, notamment au moment du ramonage.
- Il faut s'assurer que le tirage minimal est garanti pour le bon fonctionnement du poêle.

CONDUIT DE CHEMINÉE

Le poêle doit être obligatoirement raccordé à un conduit de cheminée.

Quelques préconisations générales :

- Le poêle ne doit pas être raccordé à un conduit de cheminée desservant un autre appareil.
- Un bon conduit de cheminée doit être construit en matériaux peu conducteurs de chaleur afin de limiter son refroidissement :
 - Il doit être absolument étanche, sans rugosité et stable.
 - Il ne doit pas comporter de variations de section brusques :
 - Pente par rapport à la verticale inférieure à 45°.
 - Il doit déboucher à 0,4 m au moins au-dessus du faîte du toit et des toits voisins, et 8m minimum de tout obstacle. Se reporter en tout état de cause au DTU 24.1.
 - Les boisseaux doivent être montés parties mâles vers le bas afin d'éviter le passage de coulures de condensats et de bistré à l'extérieur.
 - Le conduit de cheminée ne doit pas comporter plus de deux dévoiements (c'est à dire plus d'une partie non verticale). L'angle de ces dévoiements ne doit pas excéder 45° avec la verticale.
- Il est fortement recommandé d'installer un té de purge pour recueillir la condensation. Il doit être raccordé à l'égout.

CAS D'UN CONDUIT EXISTANT

L'installateur prend à son compte la responsabilité des parties existantes. Il doit vérifier l'état du conduit de cheminée et y apporter les aménagements nécessaires pour son bon fonctionnement et la mise en conformité avec la réglementation.

Ramoner le conduit de cheminée puis procéder à un examen sérieux pour vérifier :

- La compatibilité du conduit avec son utilisation.
- La stabilité.
- La vacuité et l'étanchéité.

Si le conduit de cheminée n'est pas compatible, réaliser un tubage à l'aide d'un procédé titulaire d'un Avis Technique favorable ou mettre en place un nouveau conduit de cheminée.

CAS D'UN CONDUIT NEUF

Utilisation des matériaux suivants : (liste non exhaustive)

- Boisseaux de terre cuite conformes à la NF EN 1806.
- Boisseaux en béton conformes à la NF P 51-321.
- Conduits métalliques composites conformes aux NF D 35-304 et NF D 35-303.
- Briques en terre cuite conformes à la NF P 51-301.
- Briques réfractaires conformes à la NF P 51-302.

L'utilisation de matériaux isolés d'origine permet d'éviter la mise en place d'une isolation sur le chantier, notamment au niveau des parois de la souche.

VENTILATION DU LOCAL OÙ L'APPAREIL EST INSTALLÉ

- Le fonctionnement de l'appareil nécessite un apport d'air de combustion supplémentaire à celui nécessaire au renouvellement d'air réglementaire. Cette amenée d'air est obligatoire.
- La prise d'amenée d'air doit être située directement vers l'extérieur, soit dans un local ventilé sur l'extérieur, et être protégée par une grille.
- L'amenée d'air doit être située le plus près possible de l'appareil. Pendant le fonctionnement de l'appareil il faut s'assurer qu'elle soit libre de toute obturation.
- La section d'entrée d'air neuf doit être au minimum (Arrêté du 23 Février 2009):

Puissance utile (PU)	Section libre minimale
PU ≤ 25kW	50 cm ²
PU ≤ 35kW	70 cm ²
PU ≤ 50kW	100 cm ²
PU ≤ 70kW	150 cm ²
PU ≤ 100kW	200 cm ²
- Une partie de l'air comburant peut être prélevée directement à l'extérieur ou dans un vide sanitaire (ventilé) et raccordé directement à l'appareil. Avec cette solution il faut néanmoins conserver une ventilation du local.
- Pour les implantations des prises d'amenée d'air frais, il faut tenir compte des vents dominants qui peuvent perturber le bon fonctionnement de l'appareil.

5. PRISE D'AIR EXTÉRIEURE

Pour le bon fonctionnement de l'appareil il est essentiel d'introduire suffisamment d'air au lieu de l'installation pour la combustion et la réoxygénation de la pièce. Dans le cas de logements faits sous les critères d'efficacité énergétique avec un haut degré d'étanchéité, il est possible que la pénétration d'air ne soit pas assurée (l'installateur doit s'assurer du respect du Code de la construction et de l'habitation). Cela signifie que l'air doit pouvoir circuler par des ouvertures, qui sont en connexion avec l'extérieur, pour la combustion, même avec les portes et fenêtres fermées. En plus, elle doit satisfaire les exigences suivantes:

- Elle doit être placée de manière à empêcher toute obstruction.
- Elle doit communiquer avec la pièce d'installation de l'appareil et être protégée par une grille.
- La surface minimale de la prise ne doit pas être inférieure à 100 cm². Consulter les lois en vigueur.
- Quand le flux d'air est obtenu à travers des ouvertures communicantes avec l'extérieur de pièces adjacentes, il faudra éviter les prises d'air en connexion avec des garages, cuisines, toilettes, etc.

6. COMBUSTIBLES AUTORISÉS / NON AUTORISÉS

Le combustible autorisé est le bois. Il faut utiliser uniquement et **exclusivement des bois secs** (humidité maximale 20% qui correspondent aux bois qui restent coupés après environ deux ans). La longueur des bûches dépendra du modèle (vous pouvez consulter la fiche technique de chaque modèle sur notre web www.bronpi.com).

Les briquettes de bois pressées doivent s'utiliser avec prudence pour éviter les surchauffes préjudiciables pour l'appareil, car elles ont un pouvoir calorifique élevé.

Le bois utilisé comme combustible doit se stocker dans un emplacement sec. Le bois humide a environ 60% d'eau, et n'est donc pas adéquat pour brûler. Il rend l'allumage plus difficile car il a besoin d'une grande partie de la chaleur produite pour vaporiser l'eau. En plus, la teneur en eau a l'inconvénient de faire que l'eau, lorsque la température baisse, soit condensée d'abord dans la cheminée puis dans le conduit de fumées, ce qui cause une grande accumulation de suie et condensation, avec le risque de se brûler que cela suppose.

TYPE DE BOIS	QUALITÉ
CHÊNE	OPTIMAL
FRÊNE	TRÈS BON
BOULEAU	BON
ORME	BON
HÊTRE	BON
SAULE	À PEINE SUFFISANT
SAPIN	À PEINE SUFFISANT
PIN SYLVESTRE	INSUFFISANT
PEUPLIER	INSUFFISANT



Notamment, on ne peut pas brûler: du charbon, des morceaux, restes d'écorce et panneaux, bois humide ou traité avec des peintures ou matériaux en plastique. Dans ces cas, la garantie de la cheminée est annulée. La combustion de déchets est interdite et en plus elle serait préjudiciable à l'appareil.

Du papier et du carton peuvent être utilisés seulement pour l'allumage.

Ci-après un tableau d'indications sur le type de bois et sa qualité pour la combustion.

7. MISE EN OEUVRE (PREMIERS ALLUMAGES)

Pour allumer le feu nous recommandons d'utiliser de petites baguettes en bois avec du papier ou d'autres moyens d'allumage trouvés sur le marché comme les cubes d'allumage.

Il est interdit d'utiliser des matières liquides telles que, par exemple, l'alcool, l'essence, le pétrole et analogues.



ATTENTION!! Initialement on sentira l'émission de fumées et des odeurs typiques des métaux soumis à une grande sollicitation thermique et de la peinture fraîche. Ne jamais allumer l'appareil en présence de gaz combustibles dans la pièce.

Afin de réaliser une première mise en œuvre correcte des produits traités avec des peintures très résistantes aux températures élevées, il est nécessaire de savoir ce qui suit:

- Les matériaux de fabrication des produits en cause ne sont pas homogènes, puisqu'en eux cohabitent des parties de fonte et d'acier.
- La température que prend le corps du produit n'est pas homogène: on observe des températures entre différentes zones entre 300°C et 500°C.
- Pendant sa vie, le produit est sujet à des cycles alternés d'allumage et d'extinction y compris au cours d'une même journée, ainsi qu'à des cycles d'usage intensif ou d'arrêt total dû au changement de saisons.
- Le nouvel appareil devra se soumettre à des cycles différents de mise en œuvre pour que tous les matériaux et la peinture puissent compléter les différentes sollicitations élastiques avant de pouvoir dire que l'appareil est usagé.

Il est donc important d'adopter ces petites précautions pendant la phase d'allumage.

- Assurer un fort changement d'air à l'endroit où l'appareil est installé.
- Pendant l'allumage des 4 ou 5 premiers allumages, ne pas charger excessivement la chambre de combustion et conserver l'insert pendant au moins 6 à 10 heures continues.

3. Après, charger de plus en plus, en respectant toujours le chargement recommandé et conserver des périodes d'allumage si possible longues, en évitant au moins au début, des cycles d'allumage-extinction de courte durée.
4. Pendant les premières mises en œuvre, aucun objet ne devrait être s'appuyé sur l'appareil et, en particulier sur les surfaces laquées. Les surfaces laquées ne doivent pas être touchées pendant le chauffage.

8. ALLUMAGE ET FONCTIONNEMENT NORMAL

Pour réaliser un allumage correct du poêle suivre les instructions suivantes:

- a. Ouvrir la porte du foyer. Ouvrir au maximum le régulateur de l'entrée d'air primaire et le régulateur d'air secondaire (dans le cas des modèles qui le permettent) (voir point 2).
- b. Introduire un cube d'allumage ou une boule de papier et quelques copeaux de bois à l'intérieur de l'insert.
- c. Allumer le papier ou le cube d'allumage. Fermer doucement la porte, en la laissant entrouverte 10-15 min jusqu'à ce que la vitre devienne chaude.
- d. Quand il existe une flamme suffisante, ouvrir doucement la porte pour éviter les rechauffements et remplir le foyer avec des troncs en bois sec. Fermer la porte doucement.
- e. Une fois que les morceaux de bois sont allumés, régler l'émission de la chaleur de l'insert en utilisant les ajustements placés sur le frontal de l'appareil (entrée d'air primaire et secondaire). Ces ajustements doivent s'ouvrir selon la nécessité calorifique. La meilleure combustion (avec des émissions minimales) a lieu quand la plupart de l'air pour la combustion passe à travers l'ajustement d'air secondaire.

En plus de la régulation de l'air pour la combustion, le tirage affecte aussi l'intensité de la combustion et le chauffage de l'appareil. Un bon tirage de la cheminée a besoin d'une régulation plus réduite de l'air pour la combustion, alors qu'un tirage faible a besoin plus encore une régulation précise de l'air pour la combustion.

Pour des raisons de sécurité, la porte doit rester fermée pendant le fonctionnement et les durées d'usage. On devra ouvrir juste pour faire le chargement de combustible.

Pour les rechargements du combustible, ouvrir doucement la porte afin d'éviter les sorties de fumée, ouvrir l'entrée d'air primaire, introduire le bois et fermer la porte. Après un temps, entre 3-5 minutes, retourner à la régulation recommandée de combustion.



Ne jamais surcharger l'appareil (voir recommandation de chargement maximal de combustible). Trop de combustible et trop d'air pour la combustion peuvent causer une surchauffe et par conséquent endommager l'appareil. Le manquement de cette règle sera cause d'annulation de la garantie.

9. ENTRETIEN ET CONSERVATION

L'insert, le conduit de fumées et, en général, toute l'installation, doivent être nettoyés complètement au mois une fois par an ou à chaque fois que cela sera nécessaire.

ATTENTION!! Les opérations d'entretien et de conservation doivent se réaliser avec l'appareil froid.

9.1. NETTOYAGE DU CONDUIT DE FUMÉE

Quand le bois brûle doucement, des goudrons et d'autres vapeurs organiques se forment et en mélange avec l'humidité ambiante forment la créosote (suie).

Une accumulation excessive de suie peut causer des problèmes dans la sortie de fumées et même l'incendie du propre conduit de fumées.

Cette opération doit être faite par un ramoneur qui doit faire, au même moment, une inspection de l'appareil. Pendant le nettoyage il est nécessaire d'enlever le bac à cendres, la grille et le déflecteur de fumées pour favoriser la tombée de la suie.

Il est recommandé l'utilisation de sacs anti-suie pendant le fonctionnement de l'appareil, au moins un sac par semaine. Ces sacs sont placés directement sur le feu et vous pouvez en trouver chez distributeur Bronpi où vous avez acheté l'insert.

9.2. NETTOYAGE DE LA VITRE

IMPORTANT:

Le nettoyage de la vitre doit se réaliser uniquement et exclusivement quand elle est froide pour éviter son explosion.

Pour le nettoyage, on peut utiliser des produits spécifiques tels que produits de nettoyage de vitrocéramiques. En aucun cas on ne devra utiliser des produits agressifs ou abrasifs qui peuvent tâcher la vitre.

Vous pouvez acquérir du nettoyant à vitrocéramiques Bronpi chez le distributeur Bronpi où vous avez acheté l'insert.

BRIS DES VITRES: les vitres vitrocéramiques résistent jusqu'à 750°C et ne sont pas sujettes aux chocs thermiques. Leur rupture peut être causée juste par des chocs mécaniques (chocs ou fermeture violente de la porte, etc.) En conséquence, leur remplacement n'est pas inclus dans la garantie.

9.3. NETTOYAGE DES CENDRES

Tous les inserts ont une boîte pour le recueil des cendres. Nous vous recommandons de vider régulièrement le bac à cendre, toujours en évitant qu'il soit plein pour ne pas surchauffer la grille de chute des cendres. Nous vous recommandons aussi de laisser 2-3 cm de cendre sur la base du foyer.

9.4. SPÉCIFICATIONS POUR LES MODÈLES ÉQUIPÉS DE FOUR

(Seulement les modèles Everest et Everest Visión)

Dans le modèle Everest, après l'usage et le passage du temps, se créent des dépôts de suie à l'extérieur du toit de four de cuisson. Ces dépôts peuvent obstruer le tirage et provoquer le mauvais fonctionnement de l'appareil.

C'est pourquoi il faut les éliminer via un registre de nettoyage de l'insert sous l'anagramme placé au-dessus de la porte du four. Dévisser l'anagramme et après l'enlever. On verra un trou par où on peut accéder pour le nettoyage (voir dessin D9.1).

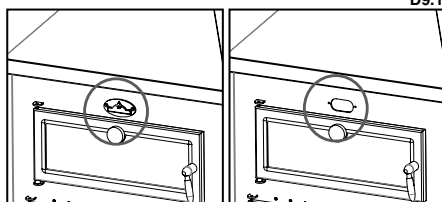



Pour le nettoyage de l'intérieur du four il faut prendre des précautions particulières avec les produits agressifs qui endommagent la peinture et trop d'eau peut finir par l'oxyder.

D9.2

Dans le modèle Everest Visión le registre de nettoyage est placé sous la porte. Pour le nettoyage, il faut dévisser le couvercle du registre qui apparaîtra (voir dessin D9.2).

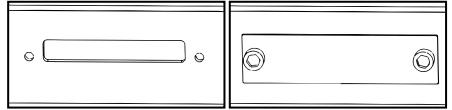

9.5. NETTOYAGE EXTÉRIEUR



Ne pas nettoyer la surface extérieure de l'insert avec de l'eau ou des produits abrasifs, car elle pourrait se détériorer. Utiliser un plumeau ou un chiffon légèrement humide.

10. ARRÊTS SAISONNIERS

Après le nettoyage de l'insert et du conduit de fumées, en éliminant totalement les cendres et tous les autres déchets, fermer toutes les portes de l'insert et les ajustements correspondants.
L'opération de nettoyage du conduit de fumées devrait être effectuée au moins une fois par an. Par conséquent, contrôler le bon état des joints car s'ils ne sont pas parfaitement complets (c'est-à-dire, s'ils ne sont pas ajustés à la porte), ils n'assurent pas le bon fonctionnement de l'insert! Par conséquent, il est nécessaire de les changer. Vous pouvez acquérir ce remplacement chez le même distributeur Bronpi où vous avez acheté votre insert.
En cas d'humidité dans la pièce où l'insert est installé, mettre des sels absorbants dans l'appareil. Protéger avec de la vaseline neutre les parties intérieures pour conserver sans altérations son aspect esthétique à travers le temps.

11. GUIDE POUR LA RÉOLUTION DES PROBLÈMES

PROBLÈME	CAUSE POSSIBLE	SOLUTION	
L'insert émet de la fumée	Mauvaise manipulation de l'insert.	Ouvrir l'entrée d'air primaire pendant quelques minutes puis ouvrir la porte	
	Conduit de fumées froid	Préchauffer le poêle	
	Conduit des fumées empêché	Inspecter le conduit et le connecteur pour s'il est empêché ou a un excès de suie	PROFES
	Conduit des fumées surdimensionné	Réinstaller avec un diamètre adéquat	PROFES
	Conduit des fumées étroit	Réinstaller avec un diamètre adéquat	PROFES
	Tirage du conduit de fumées insuffisant	Ajouter une longueur au conduit	PROFES
Plus d'un appareil connecté au conduit	Conduit de fumées avec des infiltrations	Sceller les connexions entre les tronçons	PROFES
	Plus d'un appareil connecté au conduit	Déconnecter tous les autres appareils et sceller les entrées	PROFES
Refoulements d'air	Mauvaise manipulation de l'insert.	Ouvrir complètement l'entrée d'air primaire une minute et après la porte pendant quelques minutes	
	Rang de combustion excessivement bas.	Utiliser l'appareil avec un rang adéquat. Augmenter l'entrée d'air primaire	
	Manque de tirage	Utiliser l'appareil avec un rang adéquat. Augmenter l'entrée d'air primaire	
	Accumulation excessive des cendres	Vider le bac à cendres fréquemment	
Combustion incontrôlée	Conduit de fumées ne dépasse pas le sommet du toit	Ajouter une longueur au conduit	
	Porte de mauvaise façon fermée ou ouverte.	Fermer bien la porte ou changer les cordons de scellant	PROFES
	Tirage excessif	Examiner l'installation ou installer une valve coupe-tirage	PROFES
	Pâte réfractaire scellant endommagée	Remettre les joints nouvellement avec le mastic réfractaire.	PROFES
	Conduit des fumées surdimensionné	Réinstaller avec un diamètre adéquat	PROFES
	Vents forts	Installer un chapeau adéquat	PROFES
Chaleur insuffisant	Bois vert ou humide d'une qualité mauvaise	Utiliser du bois sec. Séché à l'air au moins 1 an	
	Bois vert ou humide d'une qualité mauvaise	Utiliser du bois sec. Séché à l'air au moins 2 années	
	Manque d'air primaire	Augmenter l'entrée d'air primaire	
	Conduit de fumées avec des filtrations d'air	Utiliser un système isolé de cheminée	
Peu de débit en canalisation	Extérieur de maçonnerie de la cheminée froid	Isoler thermiquement la cheminée	PROFES
	Pertes de chaleur dans la maison	Sceller des fenêtres, ouvertures, etc.	
	Quelque ventilateur ne marche pas	Vérifier le bon fonctionnement des ventilateurs	PROFES
Les ventilateurs ne s'arrêtent pas même avec l'appareil froid	Il y a trop de conduit canalisé	Vérifier la longueur de la canalisation	PROFES
	Les coupleurs sont mal installés à l'insert	Vérifier la position des bagues de connexion	PROFES
Les ventilateurs ne marchent pas en automatique	Le thermostat est bloqué	Le thermostat est défectueux et il faut le remplacer	PROFES
	Le thermostat ne détecte pas la température	Le thermostat est défectueux et il faut le remplacer	PROFES
Les ventilateurs marchent toujours à la même vitesse	La résistance est en panne	La résistance est défectueuse et il faut la remplacer	PROFES
Le magnétothermique/différentiel du logement déclenche lorsque les ventilateurs commencent à marcher	Composants défectueux ou frottements électriques	Vérifier le fonctionnement de composants et l'état du système électrique.	PROFES

** L'annotation PROFES signifie que l'opération doit être faite par un professionnel.

ÍNDICE

1. ADVERTÊNCIAS GERAIS	80
2. DESCRIÇÃO GERAL	80
2.1 FUNCIONAMENTO DA CENTRAL (LONDRES-T)	83
2.2. FUNCIONAMENTO DA CENTRALITA SÉRIE CAIRO	85
2.3. ESPECIFICAÇÕES SEGUNDO MODELO	87
2.3.1 MODELOS LONDRES, LONDRES VISION, LONDRES-T E LONDRES-T VISIÓN	87
2.3.2 MODELO EVEREST	88
2.3.3 MODELO EVEREST VISIÓN	89
2.3.4 TODOS OS MODELOS SÉRIE FLORIDA E MOD. MERIDA	89
2.3.5 TODOS OS MODELOS SÉRIE PARIS	89
2.3.6 MODELOS RIOJA E COLISEO	92
2.3.7 SÉRIE CAIRO	92
3. NORMAS DE INSTALAÇÃO E SEGURANÇA	97
3.1. MEDIDAS DE SEGURANÇA	98
3.2. INTERVENÇÃO EM CASO DE EMERGÊNCIA	98
4. CONDUTA DE EVACUAÇÃO DE FUMOS	98
4.1 LIGAÇÃO DO ENCASTRÁVEL À CONDUTA DE FUMOS	100
4.2 REVESTIMENTO E INSTALAÇÃO DO INSERÍVEL	100
4.3 COBERTURA	100
5. ENTRADA DE AR EXTERIOR	100
6. COMBUSTÍVEIS PERMITIDOS / NÃO PERMITIDOS	101
7. ARRANQUE (PRIMEIRAS LIGAÇÕES)	101
8. LIGAÇÃO E FUNCIONAMENTO NORMAL	101
9. MANUTENÇÃO E CUIDADO	102
9.1 LIMPEZA DA CONDUTA DE FUMOS	102
9.2 LIMPEZA DO VIDRO	102
9.3 LIMPEZA DA CINZA	102
9.4 ESPECIFICAÇÕES PARA MODELOS COM FORNO	102
9.5 LIMPEZA EXTERIOR	103
10. PARAGENS SAZONAIS	103
11. GUIA PARA A RESOLUÇÃO DE PROBLEMAS	103

Estimado cliente:

Queremos agradecer-lhe por ter escolhido um dos nossos produtos. O incastrávo que adquiriu é de grande valor. Por isso, convidamo-lo a ler detidamente este pequeno manual para tirar o máximo partido do aparelho.

Para cumprir as normas de segurança é obrigatório instalar e utilizar os nossos produtos seguindo atentamente as indicações deste manual.

1. ADVERTÊNCIAS GERAIS

A instalação de um encastrável deverá realizar-se em conformidade com as regulamentações locais, incluídas todas as que façam referência a normas nacionais ou europeias.

A nossa responsabilidade limita-se ao fornecimento do aparelho. A sua instalação deve-se realizar em conformidade com os procedimentos previstos para este tipo de aparelhos, segundo as prescrições detalhadas nestas instruções e as regras da profissão. Os instaladores devem ser qualificados, com carteira de instalador oficial e trabalhar por conta de empresas adequadas, que assumam toda a responsabilidade do conjunto da instalação.

No caso de dispositivos com turbina, ele deve estar conectado a uma tomada aprovada 230V – 50Hz – IP20.

A Bronpi Calefacción, S.L. não é responsável pelas modificações realizadas no produto original sem autorização por escrito bem como pelo uso de peças ou reposições que não sejam originais

Este dispositivo pode ser usado por crianças de 8 anos e pessoas com habilidades físicas, sensoriais ou mentais reduzidas ou com falta de experiência e conhecimento, sob supervisão ou desde que tenham recebido instruções sobre o uso do dispositivo com segurança e entendam os perigos envolvidos. As crianças não devem brincar com o dispositivo. As crianças não devem limpar e fazer a manutenção do usuário sem supervisão.



IMPORTANTE!!!: Este produto inclui uma lata de pintura em spray no interior da câmara de combustão ou forno (se for caso) que deve ser extraído antes do arranque do mesmo.

2. DESCRIÇÃO GERAL

O modelo que recebeu consta das seguintes peças:

- Estrutura completa do encastrável sobre a paleta.
- Dentro da câmara de combustão encontra-se: uma caixa /saco com uma luva térmica para usar na manipulação dos controlos de ar e porta. Uma lata de pintura em spray para possíveis reparações de aranhões, etc. Os modelos Coliseo e Rioja incorporam dentro dos mesmos o colar de saída de fumos que o instalador terá que colocar. Um deflector de fumos (segundo modelo). Nos modelos da série Cairo (excepto no Cairo-70, que são opcionais), você encontrará dentro da câmara de combustão, as patas reguláveis em altura do inserível, para que em caso de necessidade prossiga a sua colocação. Veja a seção 2.3.7
- Nos modelos da série Cairo, receberá também uma caixa com as partes interiores da câmara de combustão (cerâmica ou vermiculita) para as colocar antes de ligar o aparelho. No caso do Cairo-70, as opções para o interior da câmara de combustão são as partes vermiculite ou firetek.

O aparelho consta de um conjunto de elementos de chapas de aço de diferente grossura soldadas entre elas e, segundo o modelo, peças de ferro fundido ou vermiculite (material refractário que cobre as paredes). Está munido de porta panorâmica com vidro vitrocerâmico (resistente até 750°C) e de cordão cerâmico para a estanquidade da câmara de combustão e do forno de cozedura.

O aquecimento do ambiente é feito por:

- Convecção:** pela passagem do ar através do corpo e o cárter ou então por aquecimento ou através do exaustor do revestimento onde é introduzido o encastrável.
- Convecção forçada** (apenas inseríveis com turbinas): graças às turbinas localizadas na parte inferior do encastrável é aspirado o ar à temperatura ambiente e é devolvido à divisão da casa a uma temperatura mais elevada.
- Radiação:** através do vidro vitrocerâmico e o corpo é irradiado calor para o ambiente.

Os modelos conta com uns ajustes para uma regulação perfeita da combustão:

A entrada de ar primário regula a passagem de ar através da gaveta da cinza e a grelha em direcção ao combustível. O ar primário é necessário para o processo de combustão.

A gaveta de cinza tem de ser esvaziada com regularidade para a cinza não dificultar a entrada de ar primário para a combustão. Através do ar primário também se mantém vivo o lume.

- Nos modelos da série Cairo, esta regulação está situada debaixo da porta. É a regulação que está no meio (ver desenho D2.1). A maior quantidade de entrada de ar coincide com o lado maior.
- Nos modelos da série Florida, série Paris no modelo Londres e Madrid Visión esta regulação está localizada debaixo da porta. A entrada de maior quantidade de ar coincide com o lado maior do triângulo (ver desenho D2.2).
- No modelo Merida, Rioja e Coliseo esta regulação encontra-se na parte inferior da própria porta (ver desenho D2.3).
- No resto de modelos, esta regulação encontra-se na parte frontal da gaveta de cinzas (ver desenho D2.4).

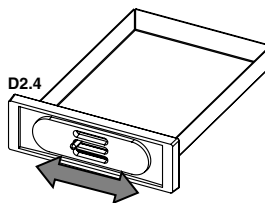
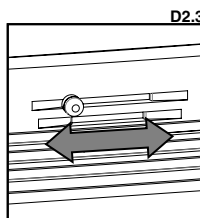
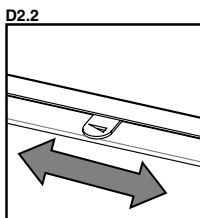
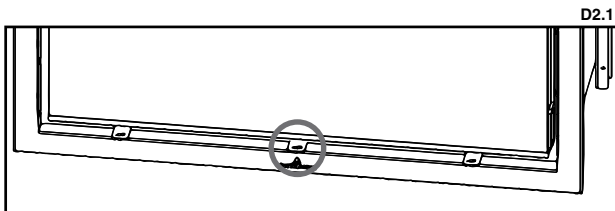

A entrada de ar secundário favorece que o carbono não queimado na combustão primária possa sofrer uma pós-combustão, aumentando o rendimento e garantindo a limpeza do vidro.

- Nos modelos da série Paris (excepto o modelo com porta elevatória: Paris 90V-G), Rioja e Coliseo a regulação de ar secundário encontra-se na parte superior da porta e o seu movimento é da esquerda para a direita. A maior entrada de ar corresponde ao lado maior do triângulo (ver desenho D2.5).
- Nos modelos da série Cairo, esta regulação está situada debaixo da porta. É a regulação que está a certo da gaveta de cinzas (ver **desenho D2.6**). A maior quantidade de entrada de ar coincide com o lado maior.
- Nos modelos Londres e Londres-T, este regulamento está localizado embaixo da porta. Corresponde ao regulamento localizado à direita. A entrada de uma quantidade maior de ar coincide com a regulação deslocada para o lado maior do triângulo (veja **desenho D2.7**).
- Nos restantes modelos a referida entrada de ar existe mas não é regulável através de nenhum accionamento. Normalmente está situada na parte superior do interior da porta, entre a porta e o vidro (ver **desenhos D2.8, D2.9 e D2.10**).

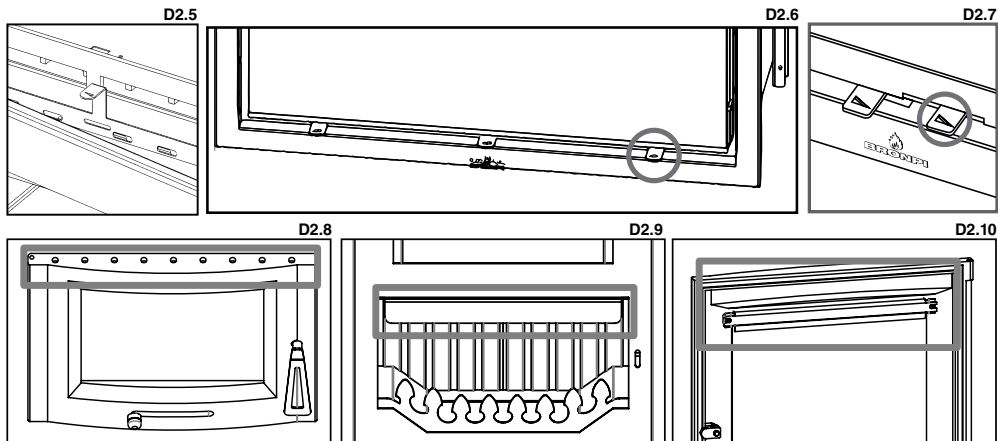

Dupla combustão

Alguns modelos de inseríveis dispõem de dupla combustão. Através deste sistema consegue-se uma segunda entrada de ar pré-aquecido na câmara de combustão. Deste modo, consegue-se uma segunda combustão dos gases não queimados durante a primeira, conseguindo-se um elevado rendimento, grande poupança em combustível e redução de emissões poluentes.

- Nos modelos da série Cairo, esta regulação está situada debaixo da porta. É a regulação que está à esquerda da gaveta de cinzas (ver **desenho D2.12**). A maior quantidade de entrada de ar coincide com o lado maior.
- Os restantes modelos tais como Merida, Everest Visión, Everest e as séries Paris, Madrid, Florida e Londres cuja entrada de ar pré-aquecido existe mas não é regulável através de nenhum accionamento. Normalmente, a entrada de ar introduz-se no interior do encastrável através de pequenas perfurações existentes na parede traseira da câmara de combustão (ver **desenho D2.12**).

A combustão nem sempre é regular. De facto, pode ser afectada tanto pelas condições atmosféricas como pela temperatura exterior. Por isso, todos os modelos de inseríveis estão munidos com um deflector de fumos (ou duplo deflector) e inclusive alguns modelos de uma válvula de fumos que regula e melhora a tiragem.

Válvula de fumos

Os inseríveis das séries Madrid e Série Cairo (excepto o modelo Cairo-70) estão munidos de uma válvula de fumos regulável, de abertura automática, que permite regular a tiragem de maneira ideal. Graças ao parafuso que encontramos na parte central-superior da parte frontal quando abrimos a porta é possível posicionar correctamente a válvula de fumos (girar para a direita = abrir válvula / girar para a esquerda = fechar válvula). Ao abrir a porta, independentemente da sua posição, a válvula de fumos vai abrir automaticamente, evitando assim a expulsão de fumos para o exterior (ver **desenho D2.13**).

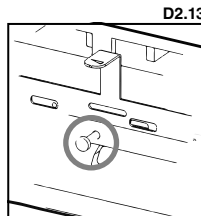
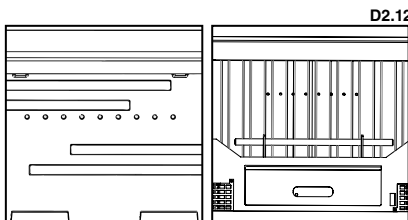
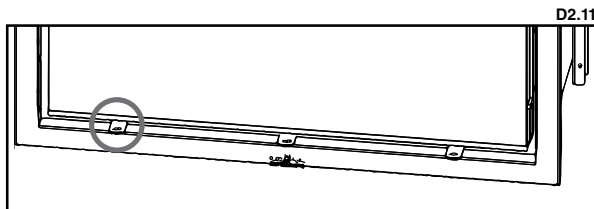

Colar de saída de fumos

Nos modelos Colíseo, Rioja e Cairo-70, o instalador deve posicionar o colar de saída de fumos, isto permite mais facilidade na hora de instalação, especialmente quando o dispositivo tem que ser inserido dentro de uma lareira preexistente cuja altura da boca é semelhante à altura do aparelho (ver desenho D2.14).

Para montar deve acessar de dentro da câmara de combustão e proceda da seguinte forma:

1. Retirar o deflector.
2. Recomenda-se colocar cola cerâmica (não fornecida) no próprio colar de saída de fumaça, para garantir sua estanqueidade com o aparelho.
3. Parafusar o anel no topo do próprio inseríveis com os três parafusos fornecidos.
4. Não se esqueça de colocar o deflector antes de ligar o aparelho.

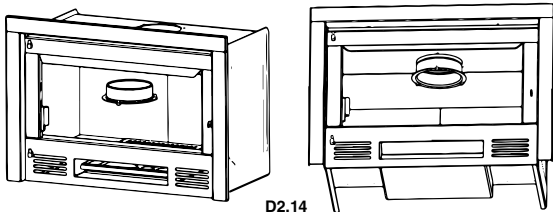

Deflector

O deflector é uma peça fundamental para o bom funcionamento do aquecedor. Deve estar colocado na posição correcta e nunca se deve usar o aquecedor sem o deflector colocado, facto que implicaria a perda da garantia.



ATENÇÃO:

A ausência do deflector causa excesso de tiragem, o que provoca uma combustão demasiado rápida, excessivo consumo de lenha e consequente sobreaquecimento do aparelho.

Por motivos de segurança no transporte, em alguns modelos, o deflector encontra-se desmontado do resto do conjunto do aquecedor. Vai encontrá-lo no interior da câmara de combustão. Para a sua colocação faça o seguinte: (ver desenho D2.15).

Para os modelos da série Cairo, consulte a secção 2.3.7 deste manual para uma colocação correcta do deflector.

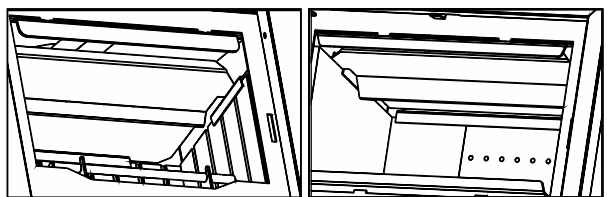

Alguns modelos como Londres e Londres-T dispõem além disso de um duplo deflector cuja função é a mesma (ver desenho D2.16).

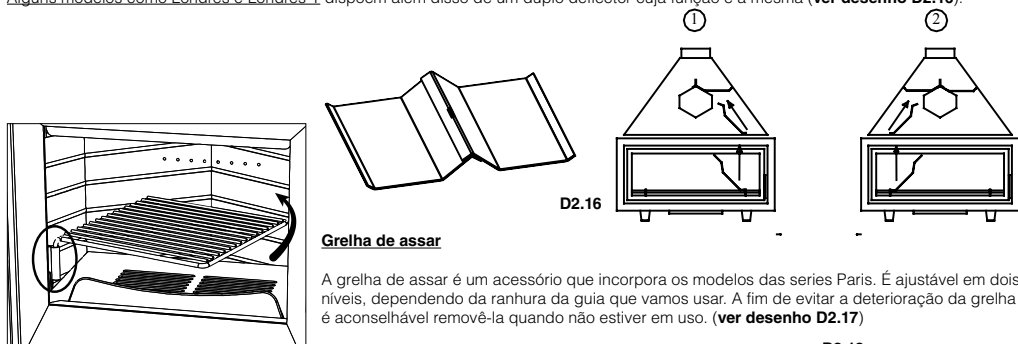

Grelha de assar

A grelha de assar é um acessório que incorpora os modelos das series Paris. É ajustável em dois níveis, dependendo da ranhura da guia que vamos usar. A fim de evitar a deterioração da grelha é aconselhável removê-la quando não estiver em uso. (ver desenho D2.17)

D2.17

Ventilação forçada

Alguns inseríveis estão munidos (de série) com ventiladores axiais de 160 m³/h ognuno para melhorar a distribuição do calor através da ventilação do ambiente do lugar de instalação ou então do ambiente adjacente.

O modelo Londres-T inclui uma turbina tangencial de 680 m³/h, enquanto os modelos Cairo e Cairo-E podem ter opcionalmente a turbina tangencial de 680 m³/h. Os modelos Cairo de porta dupla (Cairo-D), têm opcionalmente a possibilidade de incorporar duas turbinas de 400 m³/h cada uma delas. O modelo Cairo-70 incorpora uma turbina tangencial de 225 m³/h como standard.

Os modelos das série Paris incorporam de série, uma turbina tangencial de 225, 290 ou 335 m³/h, segundo a medida do modelo.

O funcionamento da turbina modelo Londres-T é explicado no ponto 2.1. enquanto o funcionamento da turbina da série Cairo é explicado no ponto 2.2.

Nos modelos com ventiladores, a ligação e a regulação da ventilação realiza-se através do interruptor de três posições situado na parte inferior direita (ver desenho D2.18).

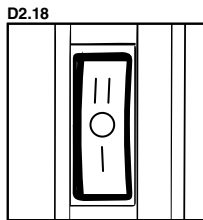

Estas três posições têm a seguinte função:

- Posição 0: os ventiladores vão permanecer desligados, desde que exista combustão no interior uma vez que o encastrável tem um termostato que activa os ventiladores quando o aparelho está adequadamente aquecido e detém-nos quando está parcialmente frio.
- Posição 1: os ventiladores funcionam continuamente a velocidade lenta.
- Posição 2: os ventiladores funcionam continuamente a velocidade rápida.

Os modelos da série Paris não tem termostato, então tem a ignição e regulação é feita pelo interruptor e permite a possibilidade de desligar a turbina (posição 0), mesmo com combustão no aparelho. Da mesma forma, se você quiser a turbina para o trabalho, você deve posicionar o interruptor na posição 1 (velocidade lenta) ou 2 (velocidade rápida).

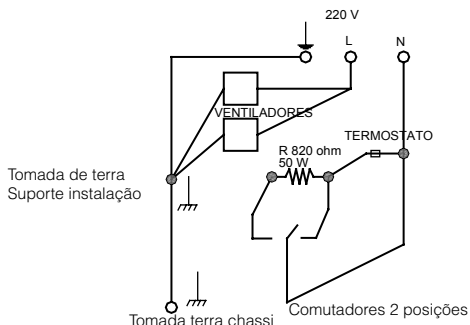

Ligação

Na parte lateral direita do encastrável encontra-se o condutor que é ligado à rede. É aconselhável não o cortar por completo no seu comprimento uma vez que esta parte é de utilidade quando se pretende substituir componentes eléctricos do interior. É indispensável uma correcta ligação à instalação da tomada de terra.

A instalação do aparelho deverá ser realizada por pessoal qualificado e habilitado em conformidade com as normas vigentes.



ATENÇÃO!!:

O inserível deve estar sempre ligado (exceto a série Paris, Londres-T e série Cairo) à rede eléctrica para que, caso exista uma temperatura elevada, os ventiladores possam entrar em funcionamento e evacuar o calor para a divisão onde se encontrar instalado ou para as divisões adjacentes. Em caso algum se deve desligar o encastrável da rede quando estiver ligado. Neste caso, a garantia do inserível fica anulada.

Os inseríveis estão preparados para a ligação de duas saídas adicionais de ventilação.

Para tal, é necessário realizar os seguintes passos:

- Retirar as tampas de fecho das saídas de ar situadas na parte superior do carter.
- Fixar os anéis de ligação no orifício existente ou naqueles que resultarem.
- Realizar a perfuração na parede ou no extractor existente para possam instalar-se os tubos flexíveis (ignífugos) com um diâmetro de 12 cm e ligações correspondentes.
- Fixar os tubos com abraçadeiras metálicas aos anéis e grelhas correspondentes. Cada tubo não deve ultrapassar a distância recomendada de canalização e deve isolar-se com materiais isolantes para evitar ruído e dispersão de calor.
- As grelhas têm de colocar-se a uma altura nunca inferior a 2 metros sobre o chão para evitar que o ar quente, quando sai, vá incomodar as pessoas.

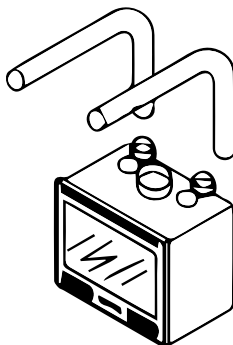

2.1 FUNCIONAMENTO DA CENTRAL (LONDRES-T)

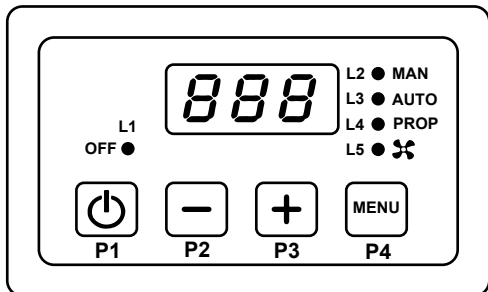

Aspecto externo e conexões eléctricas

COMPOSIÇÃO DO PRODUTO

- Central.
- Placa de cobertura, Caixa de inserir.
- Sonda Temperatura, Instruções

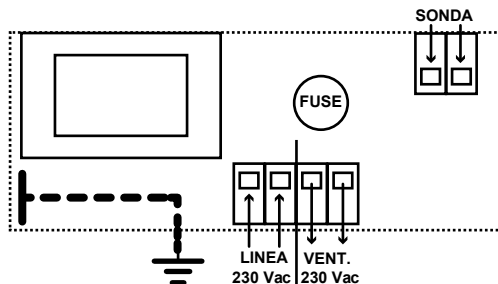

FUNCIONAMENTO

• Ativação/Desativação:

A ativação/desativação da central é efetuada pressionando o botão P1

O estado DESLIGADO é indicado por intermédio do acendimento do LED L1

• Modalidade de funcionamento

- MANUAL: sinalização indicador MAN

O ventilador funciona à velocidade selecionada, independentemente da sonda

- AUTOMÁTICO: sinalização indicador AUT

O ventilador está ligado à velocidade selecionada se a temperatura ultrapassar o SET do termostato selecionado

- PROPORCIONAL: sinalização indicador PROP

O ventilador altera a velocidade em função da temperatura na gama SET ÷ SET+DEL

• Função STANDBY: ativa se o parâmetro Stb = 1

Se o dispositivo estiver DESLIGADO e a temperatura for superior ao valor do termostato TSI

- O dispositivo liga-se automaticamente

• Função SEGURANÇA: ativa se o parâmetro SIC = 1

Se a temperatura da sonda for superior ao valor do termostato TSI, o ventilador desligado e modalidade MANUAL

- O dispositivo ativa automaticamente a modalidade Proporcional aguardando 10 segundos.

• Função SEGURANÇA VENTILADOR: ativa se o parâmetro SAF = 1

Se a temperatura da sonda for superior ao valor do termostato TSA

- O ventilador está OFF

• Função ALARME:

Se a temperatura da sonda for superior ao valor do termostato TAL e o parâmetro Enb = 1

- O sinal acústico ativar-se-á

- Tal sinal pode ser desativado durante 5 minutos pressionando um botão

- Decorridos 5 minutos, se a condição de alarme continuar, ativa-se novamente.

MENU PRINCIPAL

• Seleção Modalidade de FUNCIONAMENTO

- Pressione a tecla P4 para ver a modalidade atual no visor e o respetivo LED

- Pressionando novamente a tecla P4, pode selecionar ciclicamente uma das três tipologias de funcionamento MAN, AUT, PRP assinalados no visor e com o respetivo LED.

- A definição é memorizada automaticamente decorridos 4 segundos

- O indicador L5 mostra o estado do ventilador

• Seleção VELOCIDADE

- Pressionando as teclas P2 ou P3 pode-se visualizar ou modificar a velocidade atual do ventilador

- P0= Off (só em Manual); P1 = Velocidade mínima; P10= Velocidade máxima

- Esta função não está disponível na modalidade PROPORCIONAL

- Na modalidade AUTOMÁTICA, as velocidades que podem ser definidas são P1 ÷ P10

SINAIS DE ALARME OU FALHA

A central mostra o sinal de falha da sonda com mensagens luminosas:

- Lo: indica uma temperatura baixa (temperatura abaixo de 0°C): **Sonda interrompida ou desconectada**

- Hi: indica uma temperatura alta (temperatura superior a 180°C): **Sonda em curto-circuito**

ATENÇÃO

- Evite acoplar os cabos da sonda aos de potência.

- Instale um interruptor bipolar no sistema de alimentação em conformidade com as normas em vigor e com uma distância de abertura dos contactos de pelo menos 3 mm por cada polo.

- A instalação e a conexão elétrica do dispositivo devem ser efetuadas por pessoal qualificado e com o equipamento adequado.

- Antes de efetuar qualquer conexão, verifique se a rede elétrica está desconectada.

MENU SECUNDÁRIO

Permite a modificação do funcionamento dos parâmetros da central.

- Para entrar no MENU, pressione simultaneamente os botões P2 e 93 durante 5 segundos.

- Para se deslocar pelos valores, use o botão P2 ou P3

- Para visualizar o valor do parâmetro, pressione o botão P4

- Para modificar o valor do parâmetro, pressione os botões P2 ou P3

- Para visualizar novamente os valores e memorizar, pressione o botão P4

- Para sair e memorizar, aguarde 10 segundos.

Na tabela seguinte descrevem-se os parâmetros

Parâmetros Menu SECUNDÁRIO:	Código	Mín	Defeito	Máx
Temperatura ativação Ventilador.	SET	30°	45°	99°
Histerese termostato ativação Ventilador.	iSt	1°	2°	35°
Temperatura ativação ALARME.	TAL	100°	120°	180°
Temperatura ativação SEGURANÇA.	TSI	80°	100°	140°
Temperatura ativação SEGURANÇA VENTILADOR.	TSA	100°	135°	180°

Parâmetros Menu SECUNDÁRIO:	Código	Mín	Defeito	Máx
Ativação Função SEGURANÇA.	SIC	0 [off]	1 [on]	1 [on]
Ativação Função SEGURANÇA VENTILADOR.	SAF	0 [off]	1 [on]	1 [on]
Ativação Função STANDBY.	Stb	0 [off]	1 [on]	1 [on]
Ativação Função BUZZER.	Enb	0 [off]	1 [on]	1 [on]
- Velocidade ventilador P01.	U01	00	16	100%
- Velocidade ventilador P09.	U09	00	70	100%
- Velocidade ventilador P10.	U10	00	100	100%
Gama de temperaturas de Regulação em PROPORCIONAL.	DEL	20°	20°	100°

- **REGULAÇÃO da velocidade P01/P09/P10 (parâmetros U01/U09/U10)**
 - Entrar no menu SECUNDÁRIO.
 - Selecionar o parâmetro a verificar e/ou modificar: o ventilador liga se à velocidade selecionada.
 - Modificar o valor até ao valor desejado: deste modo, é possível controlar diretamente a velocidade.
 - Memorizar pressionando o botão **P4**.
 - Repetir a operação para as outras velocidades/parâmetros.
 - Para sair, aguarde 10 segundos.

Alimentação:	230 Vac ±10%~ 50HZ: Filtro EMI
Proteção:	Fusível interno substituível
Sonda:	Temperatura de funcionamento: -50°C/250 °C Limites de medição: 0 – 180 °C: ±1°C
Saídas:	Ventilador 230 Vac I _{max} : 0,8A/1,5A versão potenciada
Dimensões:	Termorregulado 120 x 80 x 50 [mm]
Normativas aplicadas:	EN 60730-1 50081-1 EN 60730-1 A1 50081-2

2.2. FUNCIONAMENTO DA CENTRALITA SÉRIE CAIRO

Esta unidade de controlo está incluída como standard no modelo do Cairo-70 e/ou para adquirido opcionalmente kit-aire-CairoEF e kit-aire-CairoD para as séries 90 e 110 do Cairo.

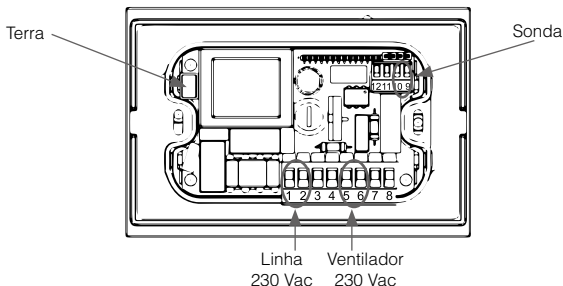
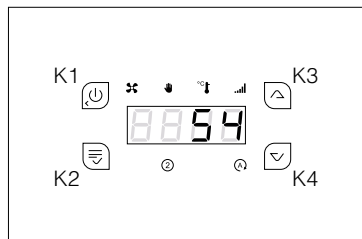

Aparência externa e conexões elétricas

Entradas: 1-2 = Tensão de alimentação 230 Vac 50 Hz (no modelo Cairo 70, esta ligação é feita na fábrica).

Entradas: 9-10 = Sonda de temperatura

Saídas 5-6 = Ventilador de canalização

Composição do produto

- Centralita
- Caixa de inserir
- Temperatura da sonda e cablagem da ligação do ventilador

Funcionalidades

ON/OFF

O ON/OFF da unidade de controlo é efetuado premindo prolongadamente a tecla K1. O estado OFF é indicado pela tecla K1 ligada. Quando a unidade de controlo é ligada, aparece a seguinte sequência de mensagens:

o Código do artigo F001

o Revisão Artigo r 0.1

MODALIDADES DE FUNCIONAMENTO

Existem três modos de funcionamento à escolha:

- **MANUAL:** sinalização luminosa

O ventilador opera na velocidade escolhida pelo usuário, independentemente da sonda.

- **AUTOMÁTICO:** sinalização luminosa

O ventilador funciona na velocidade escolhida pelo usuário, se a temperatura da sonda estiver acima de E01 (45°C).

- PROPORCIONAL: sinalização luminosa

O ventilador funciona à velocidade selecionado pelo termostato, dependendo da temperatura da sonda.

O intervalo de temperatura dentro do qual a mudança de potência estará ativa varia de E01 a E01+E50 (45 + 40°C).

- FUNÇÃO DE SEGURANÇA

Esta função é ativada por defeito e permite iniciar o processo de remoção do excesso de calor da salamandra.

Se a temperatura detectada pela sonda exceder 100°C e o ventilador tiver sido desligado no modo MANUAL, a operação muda para o modo PROPORCIONAL com um atraso de 10 segundos.

- FUNÇÃO DE ALARME

Se a temperatura detectada pela sonda exceder 120°C, é ativado um sinal acústico e visual (a temperatura pisca no visor).

- Função SILENCE: o sinal acústico pode ser desativado durante 5 minutos premindo qualquer tecla. Se a condição de alarme persistir, o sinal acústico é ativado novamente.

- A operação entra em modo PROPORCIONAL com um atraso de 10 segundos.

- FUNÇÃO STANDBY

No caso de um dispositivo OFF, se a temperatura da sonda exceder 100-120°C, o dispositivo muda automaticamente para o estado ligado.

- VISUALIZAÇÃO DAS SONDAS

O display mostra o valor lido pela sonda.

- Se a leitura da sonda estiver abaixo da faixa mínima do sensor, a mensagem Lo é exibida.

- Se a leitura da sonda estiver acima da faixa máxima do sensor, a mensagem Hi é exibida.

Atenção

- Evite acoplar os cabos das sondas com os cabos de alimentação.

- Instale um interruptor bipolar no sistema de alimentação de acordo com as normas em vigor e com uma distância de abertura dos contactos de pelo menos 3 mm por pólo.

- A instalação e a conexão elétrica do dispositivo devem ser realizadas por pessoal qualificado com o equipamento apropriado.

- Antes de efetuar qualquer ligação, verifique se a rede está desligada.

Menu principal

O acesso pode ser feito premindo a tecla K2 durante 3 segundos.

- A tecla K2 é utilizada para percorrer os diferentes parâmetros, indicados pela intermitência do LED correspondente.

- Com as teclas K3 e K4 é possível modificar o valor dos parâmetros.

- Premir a tecla K2 para guardar o novo valor ou aguardar 10 segundos.

- Prima a tecla K1 para sair sem guardar.

Menu ventilador

Através deste menu você pode selecionar a velocidade do ventilador.

- Pressionando as teclas K3 e K4 é possível visualizar e modificar a velocidade do ventilador selecionado (LED pisca).

- MODO MANUAL: o ventilador pode ser desligado ajustando a velocidade P0 ou selecionando uma velocidade de P1 (velocidade mínima) a P10 (velocidade máxima).

- MODO AUTOMÁTICO: o ventilador não pode ser desligado, uma velocidade pode ser selecionada de P1 (velocidade mínima) a P10 (velocidade máxima).

- MODO PROPORCIONAL: o ventilador não pode ser desligado e a velocidade não pode ser ajustada, apenas a velocidade selecionado pelo termostato pode ser apresentada.

- Premir a tecla K2 para memorizar o novo valor ou aguardar 5 segundos.

- Prima a tecla K1 para sair sem guardar.

Menu Instalador

O acesso a este menu é COMPETÊNCIA DE INSTALADORES ou PESSOAL QUALIFICADO, pois os parâmetros indicados, se modificados, podem tornar o produto inadequado para a aplicação em uso.

- Para acessar o MENU, pressione as teclas K2 e K4 ao mesmo tempo por cerca de 3 segundos.

- Para percorrer os códigos de parâmetro utilize as teclas K3 e K4.

- Para visualizar o valor do parâmetro e introduzir a modificação, premir a tecla K2.

- Alterar o valor: premir as teclas K3 e K4

- Para guardar o valor selecionado, pressionar a tecla K2.

- Para sair sem guardar prima a tecla K1.

- Pressione a tecla K1 novamente para sair do menu ou aguarde 60 segundos.

Descrição	Cod.	Min	Set	Max	U.M.
Termostato de ar para activação do ventilador	E01	30	45	100	°C
Termostato de ar para segurança	E02	80	100	140	°C
Termostato de ar para alarme	E03	100	120	180	°C
Termostato de ar para ventilador de segurança	E04	100	135	180	°C
Termostato de ar para abertura da válvula	E05	20	30	140	°C
Termostato de ar para fecho da válvula	E06	20	80	140	°C
Termostato de ar para ativação da saída de serviço	E07	20	50	180	°C
Delta de temperatura para operação proporcional	E50	20	40	100	°C
Ativação do termostato de histerese por ventilador	IE01	1	2	40	°C
Termostato de histerese para segurança	IE02	1	2	40	°C

Descrição	Cod.	Min	Set	Max	U.M.
Termostato de histerese para alarme	IE03	1	2	40	°C
Termostato de histerese para segurança do ventilador	IE04	1	2	40	°C
Termostato de histerese para abertura da válvula	IE05	1	2	40	°C
Termostato de histerese para fecho de válvulas	IE06	1	2	40	°C
Termostato de histerese para activação da saída de serviço	IE07	1	2	40	°C
Termostato de sala de histerese	lb01	0	1	20	°C
Velocidade do ventilador P01 (mínimo)	UA01	20	1	100	%
Velocidade do ventilador P09 (nono)	UA09	80	1	100	%
P10 velocidade do ventilador (máxima)	UA10	100	1	100	%
Tempo de retardo do fecho da válvula de ar	t06	0	10	120	min
Alarme acústico de tempo de suspensão	t07	1	5	60	min
Hora de início do ventilador	t08	0	2	10	sec
Configuração de entrada S2	P01	0	0	2	n
Configuração da saída de serviço	P02	0	0	3	n
Ativação de segurança dos ventiladores	P03	0	0	1	n
Ativação da Segurança do Ar	P04	0	1	1	n
Ativação do alarme de ar	P05	0	1	1	n
Ativa a função de arranque da válvula de ar	P12	0	0	1	n

2.3. ESPECIFICAÇÕES SEGUNDO MODELO

2.3.1 MODELOS LONDRES, LONDRES VISION, LONDRES-T E LONDRES-T VISIÓN

Entrada de ar fresco

Como consequência da elevada potência destes modelos de inseríveis é conveniente prever uma entrada de ar proveniente de um sítio ventilado ou do exterior para evitar sobreaquecimento do aparelho.

Isolamento do encastrável: vantagens e inconvenientes

Podem colocar-se isolantes térmicos entre o revestimento e o encastrável.

De qualquer forma, serão tomadas as precauções necessárias para evitar um reaquecimento excessivo das paredes e dos elementos de construção próximos ao lar (por exemplo, vigas de madeira) e, no momento da colocação, estes materiais são isolados segundo as regras do ofício, as normas vigentes e a sua capacidade de serem inflamáveis.

Vantagens:

- Diminuição das perdas de calor. Isto apenas se justifica se o encastrável está junto a uma parede exterior. Se não for o caso, o calor não se perde mas iria antes dissipar-se através do revestimento e depois passar para as divisões adjacentes.
- Redução do limiar de temperatura se houver perto elementos inflamáveis.

Vigie sempre se as entradas de ar para a convecção (situadas na parte inferior do encastrável, nos laterais e na parte traseira) não ficam obstruídas.

O ideal é utilizar fibra cerâmica ou painéis rígidos de lâ de rocha, cujas fibras estejam aglomeradas graças a alguma substância aglutinante.

Inconvenientes

- Se a estanqueidade do recinto de alvenaria construído à volta do encastrável não estiver realizada perfeitamente é possível encontrar partículas de material isolante em suspensão no ar de convecção.

Colocação do encastrável.

O encastrável deve poder dilatar-se livremente. A alvenaria ou os materiais decorativos não devem nunca entrar em contacto com o lar. Deve prever-se pelo menos 3 ou 4 mm de separação.

Convecção natural ou ventilação auxiliar?

Na maioria dos casos, a convecção natural é suficiente. Um grupo de ventilação auxiliar permite aumentar o caudal de ar e reduzir a sua temperatura nas bocas de saída além do enviar mais longe e inclusive para um local adjacente (no caso dos modelos com turbinas).

Ventilação natural

Atenção, este factor é crucial para o bom funcionamento do seu encastrável!

Com o fim de tirar maior partido do seu aparelho, recomendamos abrir várias entradas e saídas de ar.

Colocação dos anéis

Coloque os anéis proporcionados. Este anel conduz o ar quente através de um tubo flexível directamente para o lugar que se pretende aquecer sem arrastar as partículas em suspensão entre o revestimento e o encastrável.

Ventilação auxiliar

A turbina serve para impulsionar o ar, nunca para aspirar o ar quente.

Pode dirigir-se uma ou mais saídas de ar quente para uma divisão diferente do lugar onde está instalado o encastrável. Nesse caso, é necessário compensar esta saída de ar com uma canalização de retorno para evitar que a divisão se encontre em depressão, com os riscos que isto implicaria.

- Dispõe de uma unidade de ventilação (turbina) de 680 m³ para instalar sob o encastrável (**ver desenho D2.19**).
- A unidade de ventilação recebe o ar através das duas entradas laterais do ventilador que devem estar ligadas a uma conduta que receba ar suficientemente frio de forma a evitar o sobreaquecimento do aparelho. Esta conduta deve estar ligada ao exterior da habitação fora do recinto de alvenaria construído à volta do encastrável, aspirando o ar da divisão onde se encontra instalado. Não esquecer ligação eléctrica de 220 V + à tomada de terra do aparelho.

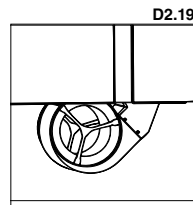
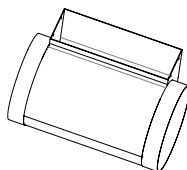

Atenção! Este factor é crucial para o bom funcionamento do encastrável

- Quando se utiliza uma ventilação auxiliar, as entradas de ar da parte baixa da câmara do encastrável têm de estar totalmente fechadas.
- Com a ajuda de um martelo liberte pelo menos 2 das 4 saídas de ar quente (uma direita e outra esquerda) da parte superior do encastrável. Efectue a referida operação de forma simétrica para evitar qualquer reaquecimento.

Ligação eléctrica

Desligue a corrente antes de realizar qualquer manipulação eléctrica.

Em primeiro lugar, vamos ligar a sonda de temperatura fornecida juntamente com a central ao encastrável, segundo o plano anexo.

Efectue a ligação entre o ventilador e a central e, a seguir, a ligação entre a central e a rede eléctrica (ver esquema eléctrico).

Colocação de sonda

Colocação de sonda

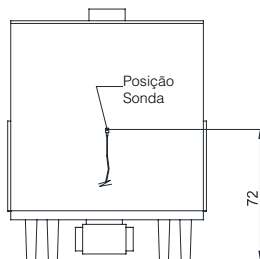
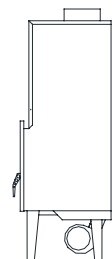

Quadro esquema de ligações

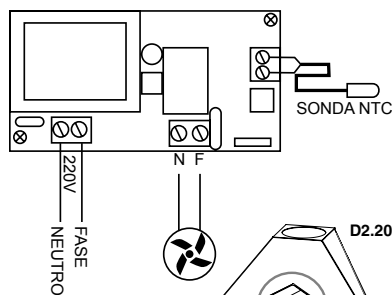

Permutador de calor (apenas modelo Londres-V)

O permutador de calor que atravessa o extractor do encastrável não deve obstruir-se. É necessário deixar os orifícios abertos para uma melhor ventilação do encastrável, aumentando assim o seu rendimento. (**Ver desenho D2.20**).

Substituição de componentes eléctricos (apenas modelos Londres-T e Londres-T Visión)

D2.21

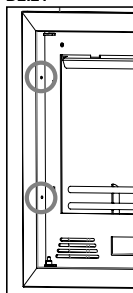

Para aceder à reparação/substituição da turbina em caso de avaria é obrigatório prever durante a instalação um registo na parte inferior-central do revestimento ou alvenaria. O referido registo poderá ser uma grelha de medidas mínimas 400x200 mm (largura x altura).

Colocação marcos opcionais

O marco standard que têm os modelos Londres, Londres-V, Londres-T e Londres-T Visión de série são desmontáveis, pelo que para colocar um opcional (M-8, M-9, etc.), é necessário previamente retirar o marco standard e, posteriormente, colocar o opcional usando as mesmas perfurações. Para retirar o marco standard é preciso desaparafusar os 4 parafusos que tem o marco (2 em cada lateral). Posteriormente, colocar e aparafusar o novo marco (**ver desenho D2.21**).

ATENÇÃO!! Se o encastrável estiver instalado e revestido de obra e pretende adquirir um novo marco opcional é importante advertir o seu distribuidor no momento da encomenda sobre isto.

2.3.2 MODELO EVEREST

Existem alguns modelos que têm na parte superior um forno de assados com uma câmara de cozedura hermética. A base do forno é de tijolo refractário (absorve o calor e vai irradiá-lo pouco a pouco). O aquecimento produz-se com a passagem do fumo pelos laterais e a parte superior do forno. No tecto do forno vem um tubo que liga a câmara de cozedura com a saída de fumos para assim evacuar os gases gerados no assado.

O forno possui os seguintes componentes:

- **Termómetro.** Se encontra-se desmontado e no tableiro de assados. Para a sua instalação vamos introduzir o revestimento pela broca da porta e, posteriormente, colocar a porca que o fixa na parte posterior: (**ver desenho D2.22**).

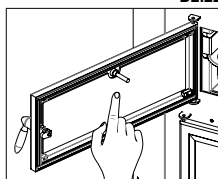
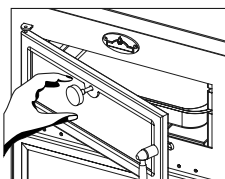

ATENÇÃO!! O termómetro indica a temperatura de cozedura do interior do forno e nunca a temperatura da câmara de combustão.

A temperatura máxima de cozedura de alimentos para o forno é de 200-230°C. Nos momentos em que o termómetro indicar que o forno atinge uma maior temperatura entende-se que o modelo está a ficar com sobrecarga e que será motivo de anulação da garantia.

- **Tabuleiro.** Realizado em aço inoxidável. Regulável em duas alturas em função da ranhura da guia lateral que vamos usar. O tabuleiro não deve entrar em contacto com alimentos. Para evitar o deterioro da mesma é aconselhável extrai-la para fora do forno quando não estiver a ser usado.
- **Tijolos refractários.** Colocados na base do forno, a sua função é absorver o calor e irradiá-lo pouco a pouco.

2.3.3 MODELO EVEREST VISIÓN

D2.23

O modelo Everest Visión um forno de assados com uma câmara de cozedura hermética. A base do forno é de tijolo refractário (absorve o calor e vai irradiá-lo pouco a pouco). O aquecimento produz-se com a passagem do fumo pelos laterais e a parte superior do forno. No tecto do forno vem um tubo que liga a câmara de cozedura com a saída de fumos para assim evacuar os gases gerados no assado. O forno possui os seguintes componentes:

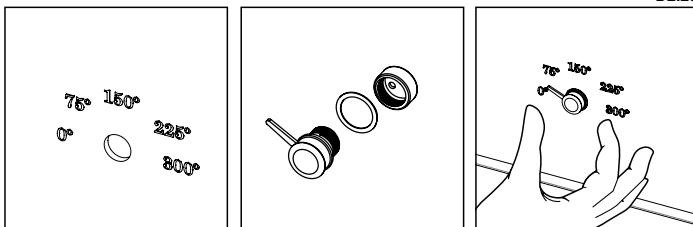

- **Termómetro bimetalico.** Se encontra-se desmontado e situa-se no vidro do forno. Para a sua instalação vamos introduzir o termómetro através do orifício do próprio vidro e posteriormente vamos colocar a borracha e a bucha para fixar na parte posterior (ver desenho D2.23).



ATENÇÃO!! O termómetro indica a temperatura de cozedura do interior do forno, em caso algum a temperatura da câmara de combustão.

A temperatura máxima de cozedura de alimentos para o forno é de 200-230°C. Quando o termómetro indicar que o forno atingiu mais temperatura entende-se que o modelo está a ficar sobrecarregado e que será motivo de anulação da garantia.

- **Tabuleiro.** Realizado em aço inoxidável. O tabuleiro não deve entrar em contacto com alimentos. Para evitar o deterioro do mesmo é aconselhável extrai-lo para fora do forno quando não estiver a ser usado.
- **Grelha de assados.** Se preferir, em vez do tabuleiro podemos utilizar uma grelha de assados de 38x47 cm. Para evitar o deterioro do mesmo é aconselhável extrai-lo para fora do forno quando não estiver a ser usado.
- **Peças cerâmicas.** Colocadas na base do forno, a sua função é absorver o calor e irradiá-lo pouco a pouco.

O interior do forno deste modelo está formado por 4 peças (2 guias, tecto e traseira) realizadas em aço inoxidável que podem desmontar-se para serem extraídas e facilitar assim a sua limpeza.

Para desmontar as peças vamos seguir o seguinte processo (ver desenho D2.24).

1. Extrair o tecto deslizando-o para o exterior.
2. Extrair as guias laterais que estão penduradas em 4 suportes. Para despenderê-las temos de subir a guia e, posteriormente, puxá-la.
3. Por último, extrair a traseira que está pendurada em dois suportes.

D2.24

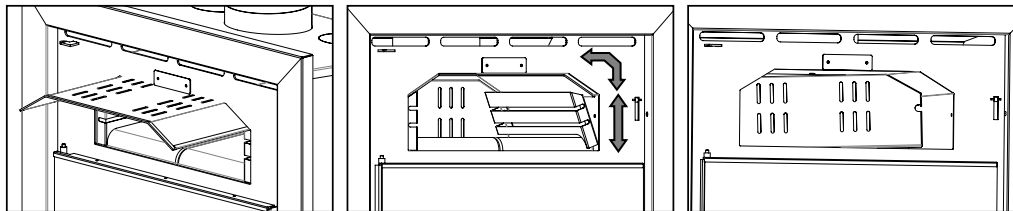

D2.25



2.3.4 TODOS OS MODELOS SÉRIE FLORIDA E MOD. MERIDA

O marco standard que tem o encastrável de série é desmontável para facilitar a sua instalação e favorecer a reparação/substituição dos componentes eléctricos (ventilador, termóstato, etc.).

Para retirar o marco é necessário desaparafusar os 4 parafusos localizados na borda superior e inferior (2 em cada borda) (ver desenho D2.25).

ATENÇÃO!! Para poder reparar/substituir os componentes eléctricos do encastrável é imprescindível que o marco possa desinstalar-se facilmente.

2.3.5 TODOS OS MODELOS SÉRIE PARIS

REGULAÇÃO DE AR DA LÂMINA

Se quiser canalizar o ar para outros quartos, utilize um martelo para libertar as 2 saídas de ar quente na parte superior do aparelho (ver diagrama D2.26). Caso contrário, com as duas saídas superiores fechadas, o ar sairá pela parte frontal do aparelho, pelo que deve ter a lâmina de ajuste aberta na parte frontal do aparelho. (Ver desenho D2.26). No modelo Paris 90V-G, o ar só pode sair pelas canalizações (não pela frente), portanto esse modelo não possui uma lâmina de regulação.

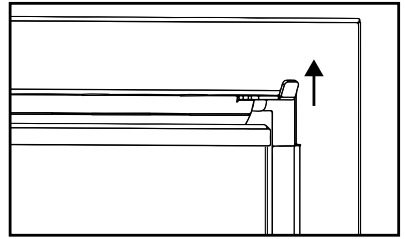
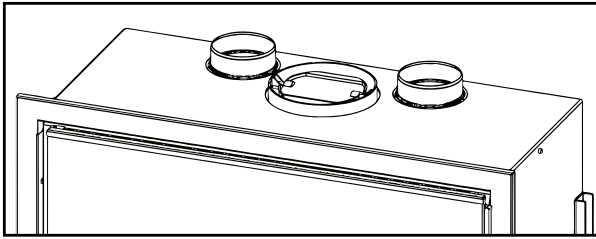

D2.26

SUBSTITUIÇÃO DA TURBINA

Em caso de substituição de um dos componentes elétricos em modelos da série Paris frontais e modelos com porta elevatória (Paris 90V-G), a operação de substituição pode ser realizada sem remover o dispositivo. A turbina fica embaixo a base do aparelho. Você pode acessar os componentes através da câmara de combustão seguindo os seguintes passos (ver desenho D2.27).

1. Retirar o deflector de vermiculita.
2. Retirar a carcaça traseira e lados de fundição.
3. Retirar a grelha de fundição.
4. Retirar os parafusos do ventilador, elevar do lado esquerdo e remover com cuidado os cabos da instalação.

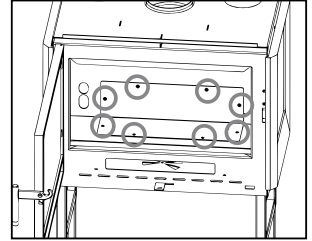

D2.27

No caso dos inseríveis de canto e três lados da série Paris os passos são os seguintes (ver desenho D2.28):

1. Remover as placas laterais de vermiculita puxando para cima a partir da frente.
2. Retirar o deflector.
3. Retirar a grelha de fundição, tomando os dois lados dela.
4. Retirar as placas de fundição da parte posterior.
5. Retirar os parafusos do apoio do ventilador, elevar do lado esquerdo e remover com cuidado os cabos da instalação.

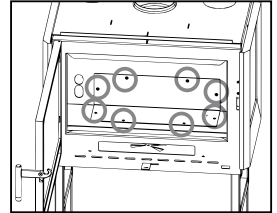
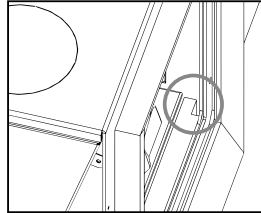

D2.28

MONTAGEM / SUBSTITUIÇÃO DA MOLDURA

Todos os inseríveis nessas séries incorporam uma moldura standard. A moldura standard é removível para facilitar a instalação do mesmo.

Para remover a moldura standard, deve proceder da seguinte forma:

Modelos frontais (ver desenho D2.29):

1. Remover a porta, abrindo e puxando para cima.
2. Retirar os parafusos da moldura indicados no desenho.
3. Retire a moldura e colocar o inserível, fixar e remontar a moldura e a porta.

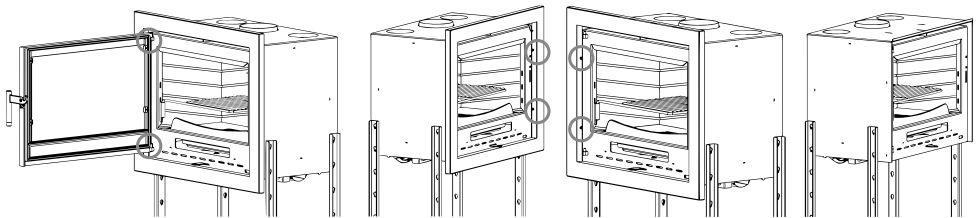

D2.29

Modelos de canto e três faces (ver desenho D2.30):

1. Retirar os parafusos da parte de atrás, tanto da moldura superior como da inferior e puxar para fora.
2. Retirar os parafusos das estruturas verticais e extrair molduras.
3. Coloque o inserível, reparar e montar as molduras.

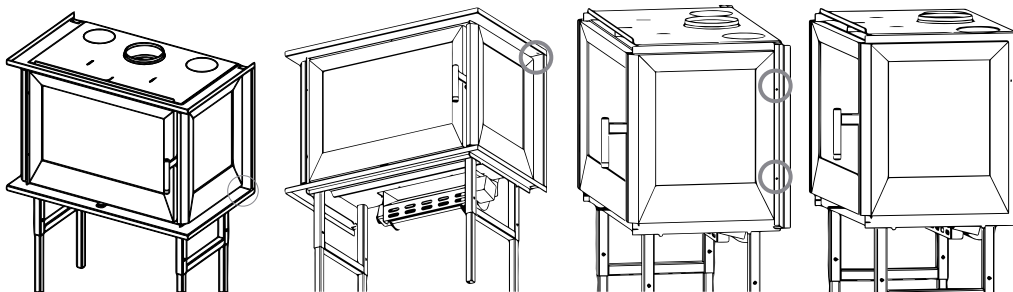

D2.30

ENTRADA DE AR EXTERIOR

Os modelos da série Paris têm a capacidade de escolher que a entrada de ar primário venha de uma sala anexa ou mesmo fora da casa. No caso de ceder ar do exterior ou de uma sala adjacente, você deve comprar o kit opcional (KIT-AIR2) de entrada de ar externo (hermético). É suficiente com conectar o KIT com uma tubulação de 100 mm de diâmetro no local escolhido. Considerar que um canal muito longo ou com muitos desvios (curvas), não vai beneficiar a entrada de ar, vai causar uma grande perda e, portanto, pode levar a ter problemas de combustão.

Não esquecer que a entrada de ar exterior é separada e independente da contribuição necessária para a unidade de ventilação (turbina), de modo que a decoração ou alvenaria feita para os inservíveis, devem ter uma ventilação suficiente para o caudal da turbina.

O processo para colocar o kit opcional da tomada de ar externa é da seguinte maneira (ver desenho D2.31):

- Posicione o kit abaixo do plano de fogo. Você deve centralizar o kit e posicioná-lo na frente (face interna) conforme indicado na imagem.
- Com os parafusos auto-perfurantes fornecidos, ligue o kit à base do aparelho.
- Ligar a entrada de ar com o exterior ou com o ambiente escolhido através de um tubo de 100 mm de diâmetro.

D2.31

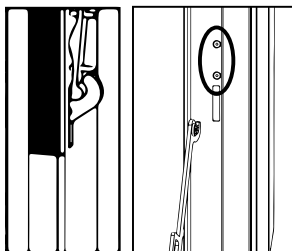
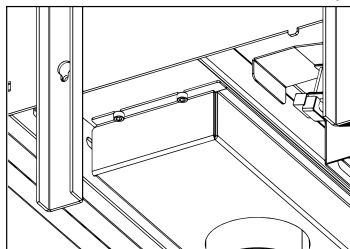
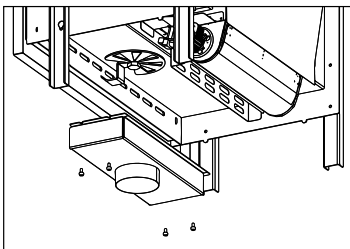
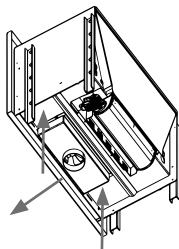

D2.32

AJUSTE DO FECHO DA PORTA

É aconselhável verificar o estado efetivo dos vedantes da porta, pois se não estiverem perfeitamente intactos (ou seja, se já não se adaptarem à frente e/ou à porta), não garantem o funcionamento correto da salamandra! Você pode ajustar o ajuste da porta de acordo com o desgaste progressivo das vedantes através dos parafusos encontrados na frente, apertando e soltando estes parafusos obterá o ajuste correto da porta. (Ver desenho D2.32).

OPERAÇÃO: RECARGA DE COMBUSTÍVEL O MODELO PARIS 90V-G

O modelo Paris 90V-G, a porta pode ser levantada, graças a um sistema de contrapesos e polias, a abertura da porta é fácil. Duas alças integradas na porta foram dispostas, para facilitar sua elevação. Não se esqueça de usar a luva fornecida ou o acessório "mãos frias" que é fornecido na caixa de

acessórios, para manipular a abertura da porta quando o aparelho estiver quente e houver risco de queimaduras.

Além disso, na parte superior da porta, você encontrará um sistema de segurança que deve permanecer aberto, para permitir que a porta suba e desça.

ATENÇÃO !!! O dispositivo será recebido com o sistema fechado para evitar uma elevação da porta durante o transporte. Não esqueça de abrir a alça para levantar a porta. Para recarregar o combustível, recomenda-se o uso da porta elevatória para facilitar o funcionamento. (ver desenho D2.33).

NOTA: É OBRIGATÓRIO desligar a operação da turbina (posição 0) quando a porta elevável do inservível é aberta, pois dependendo da instalação do fumo é possível que pequenas turbulências sejam criadas na câmara de combustão, causando a saída de fumaça e/ou cinzas para a sala onde o aparelho está instalado.

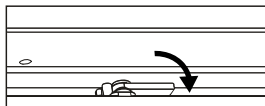
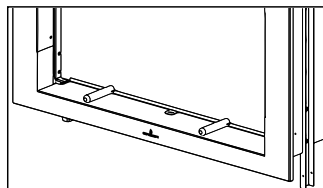

D2.33

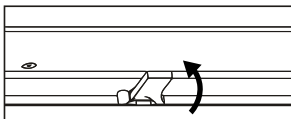

D2.34

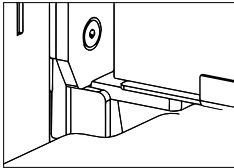

D2.35

Ao abaixar a porta para fechá-la, podemos observar que, pouco antes de chegar à posição final de fechamento, a porta se moverá para a frente, de modo que a câmara de combustão seja selada. Então, você deve baixar alguns milímetros a mais, deslizando contra a frente até atingir as paradas mais baixas (ver desenho D2.35).

LIMPEZA E/OU SUBSTITUIÇÃO DO VIDRO EM MODELO PARIS 90V-G

Para facilitar a limpeza e / ou substituição do vidro, a opção de levantar a porta será descartada, deve ser aberta de forma dobrável (da direita para a esquerda). Neste caso, é necessário fechar a alça

de segurança para evitar uma elevação fortuita da porta este ponto é muito importante, porque se não fizermos o bloqueio e derrubarmos a porta, poderemos danificar seriamente os suportes. Prossiga para a abertura da porta usando a alça que você encontrará na caixa de acessórios.

Para fazer isso, em primeiro lugar, remova os internos que estão em cada lado da face interna da estrutura (ver desenho D36), levante a porta para acessar os internos com mais conforto, você deve puxar para cima para salvar o gancho com o qual eles estão presos (ver desenho D37).

Depois de limpar e/ou substituir o vidro, você deve fechar a porta novamente e o procedimento será revertido:

- Empurre a porta para a frente para fechá-la. Quando a parte direita da porta estiver perto do fechamento, vamos levantá-la levemente para que as âncoras entrem no buraco mais suavemente. Uma vez que você entrou nos buracos (ver desenho D38), empurre a porta com força contra a frente para ter certeza de que ela está completamente fechada.

- Feche o gancho da porta.
- Proceda para abrir o manipulador de segurança, para a utilização da porta de elevação.
- Levante a porta e coloque o acabamento da moldura.

IMPORTANTE: A limpeza do vidro deve ser feita com o aparelho frio. Você deve prestar atenção especial ao abrir a porta para que a alça esteja fechada e, portanto, não haja elevação acidental da porta que possa causar a quebra do vidro.

2.3.6 MODELOS RIOJA E COLISEO

MONTAGEM / SUBSTITUIÇÃO DA MOLDURA STANDARD

Os modelos Rioja e Coliseo vão equipados com uma moldura standard de três lados. Opcionalmente, é possível adquirir o perfil inferior da moldura para a conversão a 4 lados. A instalação é bastante simples (ver desenho D2.39):

1. Para colocar o perfil, não há necessidade de remover a moldura standard.
2. Nos dois lados do inserível vai ver dois orifícios.
3. Deve colocar o perfil inferior nos orifícios e enroscar os parafusos fornecidos.
4. O perfil deve ficar perfeitamente encaixado à moldura standard tanto frontal como lateralmente.

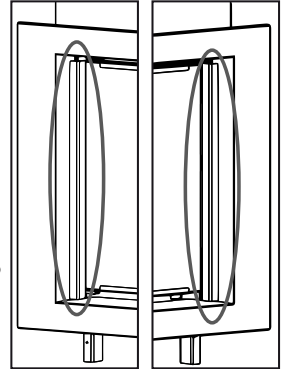

D2.36

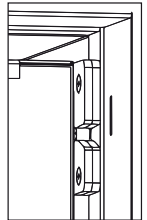

D2.38

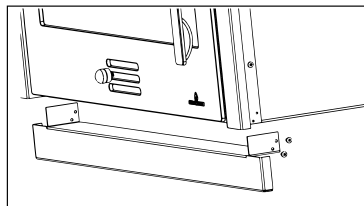

D2.37

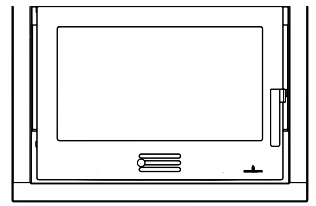
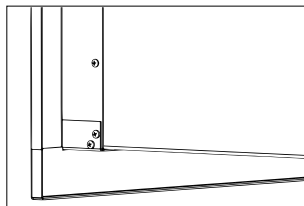

D2.39

2.3.7 SÉRIE CAIRO

COLOCAÇÃO DE PARTES INTERIORES DA CÂMARA DE COMBUSTÃO

Opcionalmente, nos modelos Cairo-90 ou Cairo-110 o interior da câmara de combustão pode ser feito de vermiculita ou cerâmica, pelo que, juntamente com o seu aparelho, receberá uma caixa com todas as partes do interior da câmara de combustão do material escolhido. Antes de ligar o aparelho, deve colocar corretamente todas as peças:

- Em primeiro lugar, é necessário colocar as peças laterais (ver desenho D2.40). Obviamente, nos modelos do Cairo-E, você só terá uma parte lateral.
- Posteriormente, coloque as peças traseiras (ver desenho D2.41), neste caso, os modelos Cairo-D não têm peças traseiras.
- Com a colocação do defletor, todas as peças interiores serão colocadas corretamente, impedindo o seu movimento.



ATENÇÃO:

Ligar o aparelho na ausência de partes internas provocará o sobreaquecimento da estrutura do aparelho e poderá causar danos no aparelho, os quais ficarão isentos da garantia do produto.

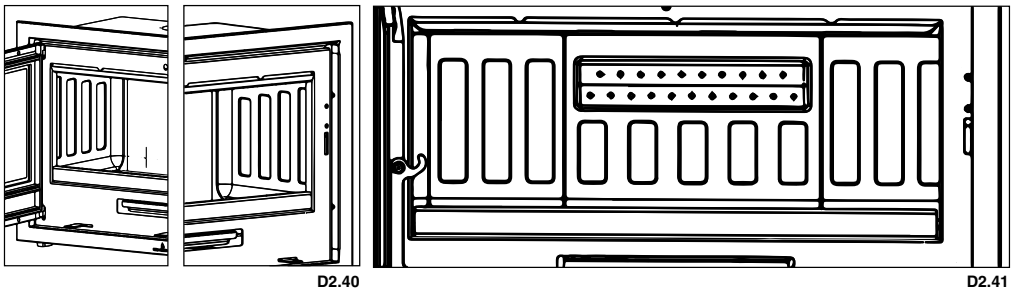

No modelo Cairo-70, pode escolher entre vermiculite ou firetek dentro da câmara de combustão, portanto, receberá as peças dentro de uma caixa. **Antes de acender o aparelho, todas as peças devem ser posicionadas correctamente**, seguindo os passos acima indicados.

AJUSTE DAS PEÇAS CERÂMICAS DENTRO DA CÂMARA DE COMBUSTÃO (para os modelos Cairo 90 e 110)

A série de inseríveis Cairo tem a possibilidade de escolher o interior da câmara de combustão na opção VERMICULITA ou na opção CERÂMICA. As peças de cerâmica podem ter pequenas diferenças de tamanho uma da outra.

Para fazer um ajuste perfeito das peças que compõem o interior na opção cerâmica, foi incorporado um sistema de ajuste que consiste em um parafuso que será girado do lado de fora da câmara de combustão, que aproximará as peças para eliminar a separação que pode aparecer entre elas.

Procedimento de ajuste:

1. O primeiro passo é preparar o interior da câmara de combustão, portanto, você deve remover todos os acessórios que o inserível originalmente incorpora, deixando a base de fogo livre.
2. Inicialmente, o parafuso deve estar nivelado no interior da câmara de combustão para instalar as peças de cerâmica.
3. Montar o interior com as peças de cerâmica. Se as peças permanecerem juntas, sem espaços, essa parte da montagem é finalizada.
4. Se houver espaços entre as peças, giraremos os parafusos laterais no sentido horário para empurrar as peças laterais, reduzindo o espaço entre elas.
5. Uma vez que não há espaço entre as peças, os parafusos de ajuste devem ser girados meia volta no sentido anti-horário, para liberar tensões e, assim, poder desmontar as peças de cerâmica, se a qualquer momento for necessário acessar o suporte do ventilador .

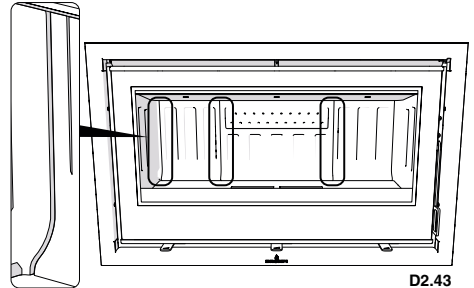
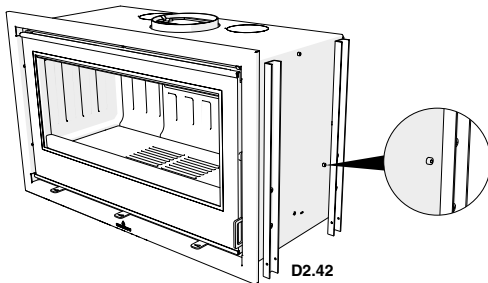

ATENÇÃO:
A ausência do defletor provoca uma tiragem excessiva, o que provoca uma combustão demasiado rápida, um consumo excessivo de madeira e o conseqüente sobreaquecimento do aparelho.

COLOCAÇÃO DO DEFLETOR

Como acima indicado, o defletor é uma peça fundamental para o bom funcionamento do inserível. Ele deve ser colocado na posição correta e o inserível nunca deve ser utilizado sem o defletor no lugar, o que resultaria na perda da garantia.

O defletor no modelo do Cairo-70, é desmontado. Encontrá-lo-á dentro da câmara de combustão. Para o instalar, proceder como explicado abaixo (ver desenho D2.44):

O defletor nos modelos 90 e 110 Séries Cairo e Cairo-E é apoiado nas partes laterais e nas partes traseiras (ver desenho D2.45):

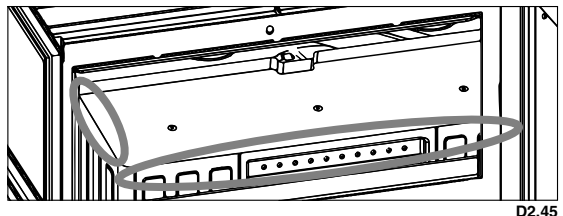
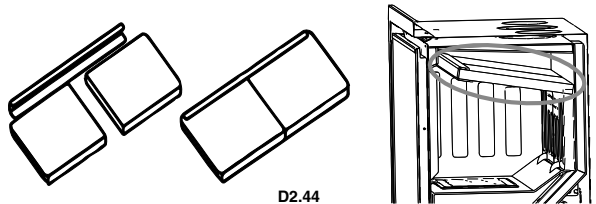

Nos modelos Cairo-D, após a colocação das peças laterais, deve ser introduzido o conjunto formado pelo defletor e pelo tubo duplo de combustão. Primeiro, você deve ajustar o lado direito em sua posição, excedendo com o defletor a altura da peça do lado direito, depois ajustar o lado esquerdo do defletor e movê-lo para a esquerda, para inseri-lo em sua posição correta. Você deve colocar e aparafusar o parafuso que assegura o seu posicionamento, observar a reentrância existente na peça do lado esquerdo para notar a posição correta do defletor. **Ver desenho D2.46**



D2.46

VENTILAÇÃO AUXILIAR (OPCIONAL: para modelos da série Cairo-90 e Cairo-110) INCLUÍDO COMO STANDARD para o modelo Cairo-70



ATENÇÃO:

Para facilitar a instalação do(s) ventilador(es) auxiliar(es), a instalação e a ligação elétrica do(s) ventilador(es) auxiliar(es) devem ser efetuadas antes de instalar e/ou cobrir o aparelho. Com o aparelho instalado e revestido, a facilidade de ligação dependerá do revestimento realizado, de modo a permitir um fácil acesso à parte posterior do aparelho.

O modelo Cairo-70 incorpora uma turbina de 225 m³/h como standard, os modelos Cairo e Cairo-E podem incorporar opcionalmente uma turbina tangencial de 680 m³/h, enquanto o Cairo-D incorporaria 2 turbinas de 400 m³/h. Em todos os casos pode desativar o funcionamento della sua o delle sue turbine a partir da própria central do aparelho, deixando o seu aparelho com convecção natural. Não obstante, se o seu aparelho alcançar uma temperatura superior a TSI (por predefinição 100° C), della o delle turbine funcionará no modo automático para refrigerar. A turbina serve para impulsionar o ar; nunca para aspirar o ar quente.

No modelo Cairo-70 a turbina é instalada como standard, portanto, não é necessário ter em conta as seguintes considerações sobre a instalação da turbina, que são exclusivamente para os modelos das séries 90 e 110 do Cairo. Em relação à ligação do tubo de canalização, é necessário seguir as mesmas indicações:

- Para instalar o kit de ar CairoEE, siga estes passos:
- Em primeiro lugar, o ventilador deve ser aparafusado ao aparelho, os parafusos necessários para esta operação são fornecidos com o kit. **(Ver desenho D2.47)**
- Coloque a conexão de chapa que cobrirá o ventilador, cujos parafusos serão colocados no plano de fogo do próprio aparelho. **(Ver desenho D2.48)**

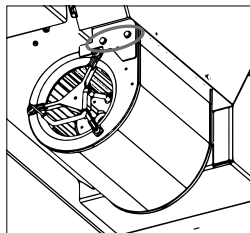

D2.47

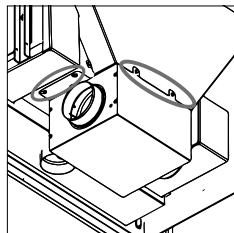

D2.48

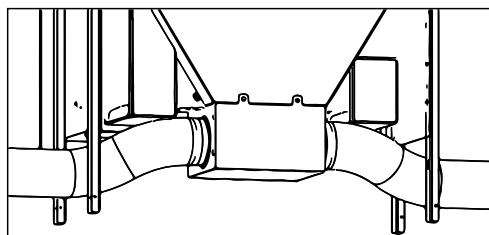

D2.49

- Coloque a unidade de controle na tampa do inserível, o mais longe possível da fonte de calor, e proteja-a termicamente para evitar danos.
- Efetue a ligação elétrica entre a unidade de controle e a tomada de rede da habitação (entrada 1-2), consulte o esquema de ligações elétricas.
- Finalmente, se desejar canalizar o ar para outros quartos, utilize um martelo para libertar as 2 saídas de ar quente na parte superior do aparelho **(ver esquema D2.50)**. Caso contrário, com as duas saídas superiores fechadas, o ar sairá pela parte frontal do aparelho, pelo que deve ter a lâmina de regulação aberta localizada na parte frontal do aparelho. **(Ver desenho D2.51)**.

- Ligue a unidade de ventilação ao exterior da casa ou, pelo menos, ao exterior da instalação de alvenaria construído ao redor do inserível, esta operação pode ser realizada com um tubo flexível de 120 mm de diâmetro. **(Ver desenho D2.49)**
- Efetue a ligação elétrica do ventilador à unidade de controle (saídas 5-6), consulte o esquema de ligações elétricas.
- Posicione a sonda de temperatura na posição correta e ligue a sonda à unidade de controle (entrada 9-10), ver esquema de ligações elétricas.

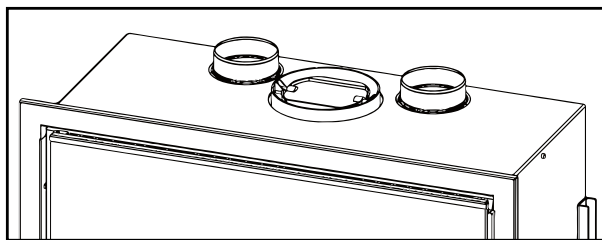

D2.50

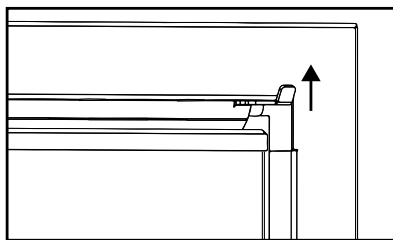

D2.51

- Por outro lado, para conectar o **kit-air do CairoD**, os passos a seguir são os seguintes:
- Aparafuse os dois ventiladores de 400 m³/h ao aparelho, um de cada lado. Os parafusos necessários para esta operação são fornecidos com o kit. **(Ver desenho D2.52)**. Para facilitar essa operação, é aconselhável remover (desparafusar) a câmara de ar do dispositivo, para que você possa parafusar melhor o ventilador e depois substituí-lo. **(Ver desenho D2.53)**.

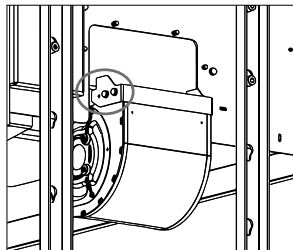

D2.52

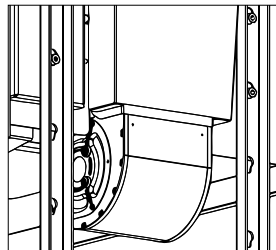

D2.53

- Conecte os dois ventiladores aos conectores rápidos para permitir que eles sejam conectados à unidade de controle.
- Efetue a ligação elétrica dos ventiladores à unidade de controle (saídas 5-6), consulte o esquema de ligação elétrica.

- Posicione a sonda de temperatura na posição correta e ligue a sonda à unidade de controle (entrada 9-10), ver esquema de ligações elétricas.

- Coloque a unidade de controle na tampa do inserível, o mais afastada possível da fonte de calor, e proteja-a termicamente para evitar danos.

- Efetue a ligação elétrica entre a unidade de controle e a tomada de rede da habitação (entrada 1-2), consulte o esquema de ligações elétricas.

- Finalmente, se desejar canalizar o ar para outros quartos, utilize um martelo para libertar pelo menos 2 das 4 saídas de ar quente na parte superior do inserível **(Ver desenho D2.54)**.

Realize esta operação simetricamente para evitar o superaquecimento do inserível. Caso contrário, com as saídas superiores fechadas, o ar sairá pela frente do dispositivo, para o qual a lâmina de regulagem na frente do dispositivo deve estar aberta **(Ver desenho D2.55)**.

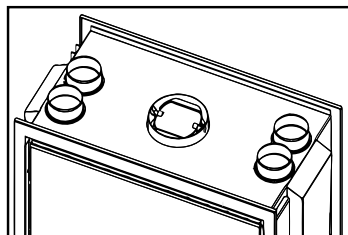

D2.54

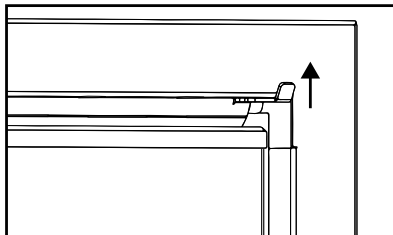

D2.55

Pode-se dirigir uma ou mais saídas de ar quente para um quarto diferente do lugar onde o inserível está instalado.

Nesse caso, é necessário compensar esta saída com uma canalização de retorno, para se evitar que o quarto se encontre em depressão, com os riscos que isto comportaria.

Os modelos **Cairo** e **Cairo-E** dispõe de uma unidade de ventilação (turbina) de 680 m³/h incorporada na parte inferior.

A unidade de ventilação toma o ar mediante as duas entradas laterais (Ø150mm) do ventilador que devem estar obrigatoriamente conectadas a uma conduta que tome ar suficientemente frio para evitar o superaquecimento do aparelho. Esta conduta deve estar conectada ao exterior da habitação ou pelo menos fora do recinto de alvenaria construído à volta do inserível, aspirando o ar do quarto onde está instalado. Caso tal não seja feito, a combustão do aparelho poderá não ser adequada, dado que a turbina roubaria o O₂ às entradas de ar 1ª e 2ª, reduzindo assim a combustão correta do seu aparelho. As turbinas do modelo Cairo-D não têm essa conexão Ø 150 da turbina.

Não se esqueça da conexão elétrica de 220V mais a ligação à terra do aparelho.

ATENÇÃO! Este fator é crucial para o bom funcionamento.

COLOCAÇÃO DA SONDA

O posicionamento da sonda é mostrado nos **desenhos D2.56 (Cairo e Cairo-E) e D2.57 (Cairo-D)**.

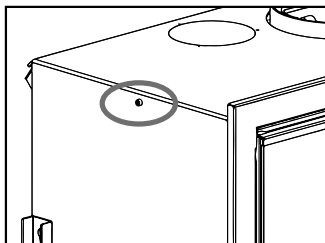

D2.56

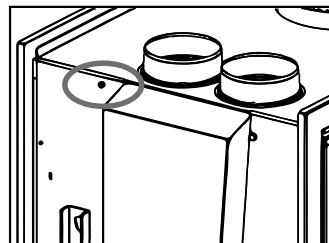

D2.57

No modelo Cairo-70, o posicionamento da sonda é o mostrado no **desenho D2.58** na parte de trás do dispositivo, pode escolher uma das duas opções, dependendo de onde a unidade de controle é colocada (à direita ou à esquerda do dispositivo):

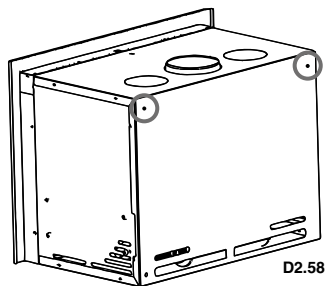

SUBSTITUIÇÃO DE COMPONENTES ELÉTRICOS

Para poder aceder à reparação/substituição do(s) ventilador(es), em caso de falha, pode fazê-lo de duas formas:

- Durante a instalação, prever um registo no centro inferior do revestimento ou alvenaria. Este registo pode ser uma grade de dimensões mínimas de 400x250 mm (largura x altura). Desta forma, você pode desaparafusar a caixa onde o ventilador está alojado e proceder à sua substituição.
- A operação de substituição pode ser realizada acedendo aos componentes através da câmara de combustível seguindo os seguintes passos (**ver desenho D2.59**):
 - Retire o defletor.
 - Remova as placas traseira e lateral.
 - Remova o plano de fogo.
 - Remova os parafusos do suporte do ventilador e remova o ventilador com cuidado com os cabos de ligação.

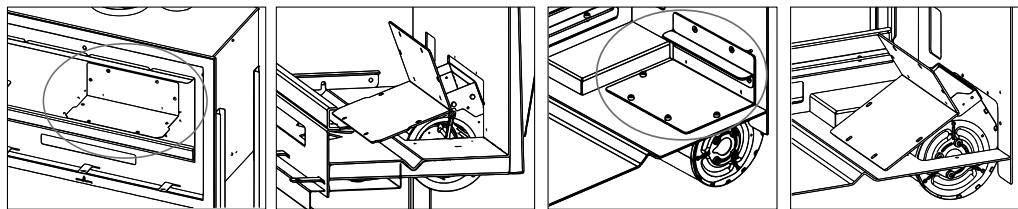

D2.59

CONEXÃO ELÉTRICA

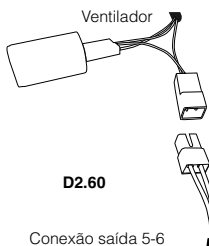

D2.60

Conexão saída 5-6

AVISO. Primeiro, desligue a energia antes de qualquer manipulação elétrica.

Os diferentes elementos do kit de ventilação devem ser ligados (**veja o desenho D2.60**):

Entradas: 1-2 = Tensão de alimentação 230 Vac 50 Hz

Entradas: 9-10 = Sonda de temperatura

Saídas 5-6 = Ventilador/es canalização

Nos modelos Cairo-D, você deve conectar ambos os ventiladores às placas de conexão rápida para permitir que eles sejam conectados à unidade de controle (**veja o desenho D2.61**).

Não se esqueça de ligar o aparelho à terra.

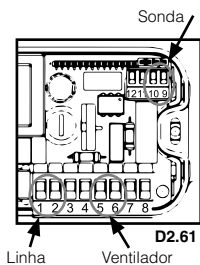

Sonda

D2.61

Linha Ventilador

TOMADA DE AR EXTERIOR

Todos os modelos da série Cairo, permitem que se possa escolher que a entrada de ar primário e secundário provenha de um ambiente adjacente (ou inclusive do exterior da habitação) ou do próprio habitáculo no qual o inserível está instalado.

As entradas de ar deste modelo estão situadas na parte inferior do mesmo, pelo que caso o

inserível não seja canalizado para o exterior, nos modelos Cairo-90 e Cairo-110 (o modelo Cairo-70 não tem esta capa como característica standard) se recomenda que se desapertem os diferentes parafusos da tampa de conexão que tem e que se retire a mesma para que, desta forma, o ar circule pelas respetivas entradas (**Veja desenho D2.62**).

Por outro lado, no modelo Cairo-D, é OBRIGATÓRIO conectar a entrada de ar primária e secundária a um ambiente adjacente ou externo à casa.

No modelo Cairo-70, para ligar a entrada de ar ao exterior, o inserível deve ser levantado em altura. Para o fazer, juntamente com o anel de ligação, terá as 4 pernas do inserível (KIT-AIR-5). As 4 pernas devem ser aparafusadas nos parafusos localizados em ambos os lados do inserível (**ver desenho D2.63**).

Para colocar o anel, deverá primeiro retirar a peça pré-cortada na parte inferior do dispositivo e aparafusar o anel à base (**ver desenho D2.63**). Enquanto no modelo é obrigatório conectar a entrada de ar primária e secundária com um ambiente adjacente ou com o exterior da casa.

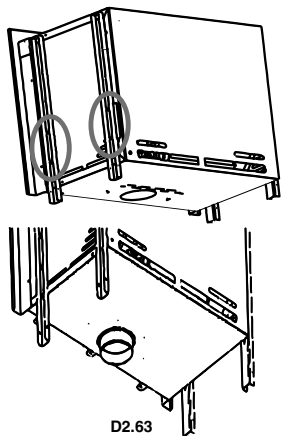

D2.63

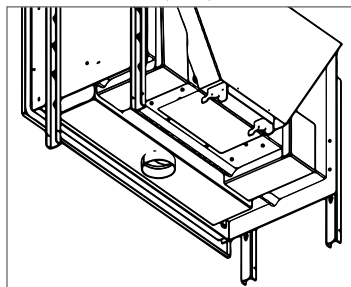

D2.62

Caso se decida proporcionar ar a partir do exterior ou a partir de um ambiente adjacente, bastará conectar tal entrada através de uma conduta de 100mm para os modelos Cairo-90 e Cairo-110, e 120 mm para o modelo Cairo-70 de diâmetro ao lugar escolhido. Tenha em conta que uma conduta demasiado longa ou com demasiadas desvios (cotovelos), longe de beneficiar a contribuição de entrada de ar, o que provoca é uma grande perda de carga e, portanto, pode ocasionar problemas de combustão. Não se esqueça de que esta tomada de ar exterior é independente e diferente da conexão necessária da unidade de ventilação (turbina de 680 m³/h) dos modelos Cairo-90 e Cairo-110, dos modelos Cairo a um ambiente suficientemente frio (exterior da habitação ou fora do recinto de alvenaria construído à volta do inserível).

COLOCAÇÃO PORTAS MODELO CAIRO-D

O modelo Cairo-D tem duas portas. Se for necessário desmontar estas portas, a fim de facilitar a instalação do inserível, lembre-se de colocar as portas na posição correcta para garantir um funcionamento correcto do aparelho. Estas portas não são intercambiáveis. Deve-se notar que a porta que é colocada no lado com os regulamentos do ar e a gaveta de cinzas tem um cordão cerâmico na parte inferior da mesma para gerar a estanqueidade com a gaveta de cinzas (ver desenho D2.64).

A porta no outro lado do aparelho, tem apenas um cordão cerâmico para garantir a estanqueidade da câmara de combustão (ver desenho D2.65).

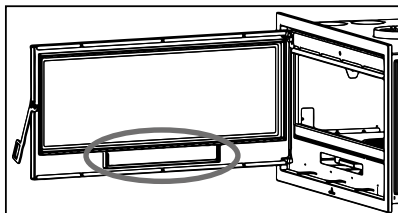

D2.64

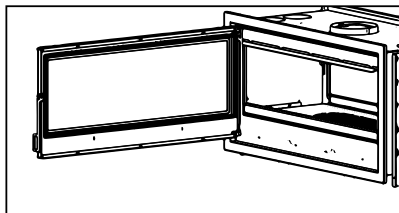

D2.65

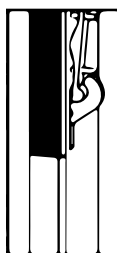

D2.66

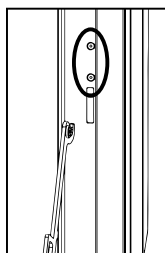

REGULAÇÃO DO FECHO DA PORTA

É aconselhável verificar o estado efetivo dos vedantes da porta, pois se não estiverem perfeitamente intactos (ou seja, se já não se adaptarem à frente e/ou à porta), não garantem o funcionamento correto da salamandra! Nos modelos Cairo e Cairo-D, você pode ajustar o ajuste da porta de acordo com o desgaste progressivo das vedantes através dos parafusos encontrados na frente, apertando e soltando estes parafusos obterá o ajuste correto da porta. (Ver desenhos D2.66).

COLOCAÇÃO/SUBSTITUIÇÃO DE MOLDURA

Todos os inseríveis desta série têm uma moldura de 3 (para o mod. Cairo-70) ou 4 (para o mod. Cairo-90 e Cairo-110) lados. A moldura é removível para facilitar a instalação. Para desmontar a moldura, proceda da seguinte forma (ver desenho D2.67):

5. Retire a porta, abrindo-a e puxando-a para cima.
6. Desparafusar os parafusos da moldura indicados no desenho, dois de cada lado da moldura.
7. Remova a estrutura e coloque o inserível, fixe e remonte a moldura e a porta.

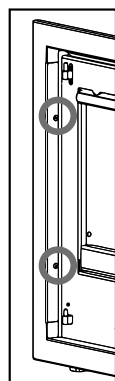

D2.67

COLOCAÇÃO DE PATAS AJUSTÁVEIS EM ALTURA

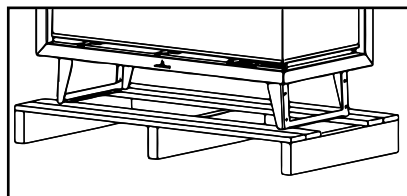

D2.68

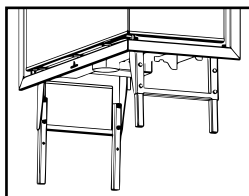

D2.69

Os modelos da série Cairo-90 e Cairo-110 são aparafusados no palete de madeira para facilitar o transporte (ver desenho D2.68). Dentro da câmara de combustão são as duas patas do inserível, que são ajustáveis em altura de acordo com sua necessidade. O posicionamento é muito simples; basta parafusar essas patas com os 8 parafusos que são fornecidos, à estrutura do aparelho, escolhendo previamente a altura desejada.

DISTÂNCIA ENTRE O APARELHO E AS PAREDES DO REVESTIMENTO

No modelo Cairo-70, existem ranhuras de ventilação tanto nos lados como na parte de trás (ver desenho D2.70). Estas ranhuras são importantes para garantir o fluxo de ar da turbina, bem como para a ventilação do próprio inserível. O instalador deve manter uma distância mínima de segurança entre as paredes de revestimento e as paredes laterais e traseiras de pelo menos 8/10 cm, bem como não cobrir as ranhuras do inserível, caso contrário o fluxo da turbina seria reduzido e existe a possibilidade de superaquecimento no corpo do inserível, o que poderia causar danos estruturais no próprio dispositivo, que não estariam cobertos pela garantia que a Bronpi Calefacción oferece para os seus produtos.

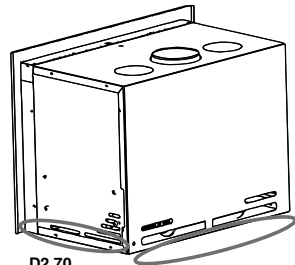

D2.70

3. NORMAS DE INSTALAÇÃO E SEGURANÇA

A forma de instalar o encastrável influirá decisivamente na segurança e bom funcionamento do mesmo, pelo que se recomenda ser levado a cabo por pessoal qualificado (com carteira de instalador) e informar sobre o cumprimento das normas de instalação e segurança. Se um encastrável estiver mal instalado poderia causar graves danos. Antes da instalação, realizar os seguintes controlos:

- Certificar-se que o chão consegue suportar o peso do aparelho e realizar um isolamento adequado em caso de estar fabricado com material inflamável (madeira) ou material susceptível de ser afectado por choque térmico (gesso, etc.).
- Quando o aparelho for instalado sobre um chão não completamente refractário ou inflamável tipo parquet, alcatifa, etc., é preciso substituir a referida base ou introduzir uma base ignífuga sobre a mesma, prevenindo que a mesma vá sobressair relativamente às medidas do aquecedor nuns 30 cm. Exemplos de materiais a usar são: estrado de aço, base de vidro ou qualquer outro tipo de material ignífugo.
- Certificar-se que no ambiente onde se instalar existe uma ventilação adequada (presença de entrada de ar) (ver ponto 5 do manual).
- Evitar a instalação em ambientes com presença de condutas de ventilação colectiva, campânulas com ou sem extractor, aparelhos de gás tipo B, bombas de calor ou com presença de aparelhos cujo funcionamento simultâneo possa provocar que a tiragem seja deficiente.
- Certificar-se que a conduta de fumos e os tubos aos que se vai ligar o aquecedor são os idóneos para o funcionamento do mesmo.
- Recomendamos ligar para o seu instalador para que controle tanto a ligação ao aquecedor como o fluxo suficiente de ar para a combustão no lugar da instalação.
- Este produto pode ser instalado perto das paredes do quarto desde que as mesmas cumpram os seguintes requisitos:
- O instalador deverá certificar-se que a parede está construída completamente em fábrica de tijolo, bloco de termoargila, betão, laje, etc., e está revestida com material susceptível de suportar altas temperaturas. Portanto, para qualquer outro tipo de material (placa de gesso, madeira, vidro não vitrocerâmico, etc.), o instalador deverá prever um isolamento suficiente ou deixar uma distância mínima de segurança até à parede de 80-100 cm.
- Mantenha afastado qualquer material inflamável ou sensível ao calor (móveis, cortinas, roupas) a uma distância mínima de segurança de uns 100cm, incluída a zona em frente à porta de carga. Não devem ser usadas medidas inferiores às indicadas.

3.1. MEDIDAS DE SEGURANÇA

Durante a instalação do aparelho, existem alguns riscos que é preciso ter em conta, pelo que devem ser adoptadas as seguintes medidas de segurança:

- a. Não colocar objectos inflamáveis sobre o mesmo.
- b. Não situar o aquecedor perto de paredes combustíveis.
- c. O encastrável deve funcionar apenas com a gaveta da cinza introduzida.
- d. Recomenda-se instalar o detector de monóxido de carbono (CO) no quarto onde foi instalado o aparelho.
- e. Usar as luvas que se incluem para abrir e fechar a porta, manipular os tabuleiros e para regular os controlos uma vez que estes podem estar muito quentes.
- f. Os resíduos sólidos da combustão (cinzas) devem recolher-se num contentor hermético e resistente ao frio
- g. O aparelho nunca deve ser ligado na presença de emissão de gases ou vapores (por exemplo, cola para linóleo, gasolina, etc.).
- h. Não depositar materiais inflamáveis nas proximidades do mesmo.



CUIDADO!!

Adverte-se que tanto o encastrável como o vidro atingem altas temperaturas e que não se devem tocar.

3.2. INTERVENÇÃO EM CASO DE EMERGÊNCIA

Se se manifestar um incêndio no aquecedor ou no cabo:

- a. Fechar a porta de carga.
- b. Fechar as entradas de ar primário e secundário.
- c. Apagar o fogo utilizando extintores de dióxido de carbono (CO2 de pós).
- d. Pedir a intervenção imediata dos BOMBEIROS.

NÃO APAGAR O FOGO COM JACTOS DE ÁGUA.

ADVERTÊNCIA:

A empresa declina qualquer responsabilidade pelo mau funcionamento de uma instalação não conforme às prescrições destas instruções ou pelo uso de produtos adicionais não adequados.

4. CONDUTA DE EVACUAÇÃO DE FUMOS

A conduta para a evacuação de fumos é um aspecto de importância básica no bom funcionamento do aquecedor cumprindo principalmente duas funções:

- Evacuar os fumos e gases para fora da habitação.
- Proporcionar a tiragem suficiente no aquecedor para que a chama se mantenha viva.

É por isso imprescindível estar fabricado perfeitamente e ser submetido a operações de manutenção para conservá-lo em bom estado. (Grande parte das reclamações por mau funcionamento dos aquecedores referem-se exclusivamente a uma tiragem desadequada).

A conduta de fumos pode estar realizada em alvenaria ou composto de tubo metálico.

- Deverá cumprir os seguintes requisitos para o correcto funcionamento do aquecedor. A secção interior deve ser perfeitamente circular.
- Estar termicamente isolado em todo o seu comprimento para evitar fenómenos de condensação (o fumo é licuado por choque térmico) e ainda com mais motivo se a instalação for feita pelo exterior da habitação.
- Se usarmos uma conduta metálica (tubo) para a instalação pelo exterior da habitação deve usar-se obrigatoriamente tubo isolado termicamente (consta de dois tubos concêntricos entre os quais se coloca isolante térmico). Igualmente, vamos evitar fenómenos de condensação.
- Não apresentar estrangulamentos (ampliações ou reduções) e ter uma estrutura vertical com desvios não superiores a 45°.
- Não usar secções horizontais.
- Se já foi utilizado anteriormente deverá estar limpo.
- Respeitar os dados técnicos do manual de instruções.

**** Para o instalador**

A tiragem óptima para os aquecedores varia entre 12+/-2 Pa (1.0-1.4 mm coluna de água). Recomendamos que comprovem a ficha técnica do produto.

Um valor inferior leva a uma má combustão e provoca depósitos carbónicos e excessiva formação de fumo, podendo-se observar fugas do mesmo e, o que é pior, um aumento da temperatura que poderia provocar danos nos componentes estruturais do aquecedor, enquanto um valor superior leva a uma combustão demasiado rápida com a dispersão do calor através da conduta de fumos.

Os materiais proibidos para a conduta de fumos, e, portanto, que prejudicam o bom funcionamento do aparelho são: fibrocimento, aço galvanizado (pelo menos nos primeiros metros), superfícies interiores ásperas e porosas. **No desenho D4.1** mostram-se alguns exemplos de solução.

Todos os inservíveis que eliminam os fumos produzidos para o exterior devem contar com a sua própria conduta de fumo.

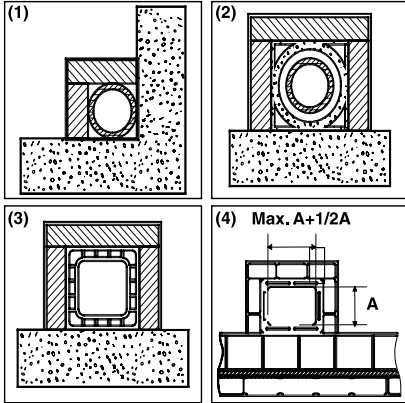

(1) Conduta de fumos de aço AISI 316 com dupla câmara isolada com material resistente a 400°C. **Eficiência 100% óptima.**

(2) Conduta de fumos tradicional de argila secção quadrada com orifícios. **Eficiência 80% óptima.**

(3) Conduta de fumos em material refractário com dupla câmara isolada e revestimento exterior de betão aligeirado. **Eficiência 100% óptima.**

(4) Evitar condutas de fumos com secção rectangular interior cuja relação for diferente ao desenho. **Eficiência 40% medíocre.** Não recomendável

D4.1



Não utilizar nunca a mesma conduta para vários aparelhos ao mesmo tempo (ver desenho D4.2).

A secção mínima deve ser de 4 dm² (por exemplo, 20x20 cm) para os aquecedores cujo diâmetro de conduta for inferior a 200mm, ou 6,25 dm² (por exemplo, 25x25 cm) para os aparelhos com diâmetro superior a 200mm.

Uma secção da conduta de fumos demasiado importante (exemplo, tubo de diâmetro superior ao recomendado) pode apresentar um volume demasiado grande para aquecer e, portanto, causar dificuldades de funcionamento no aparelho. Para evitar este fenómeno, deve entubar-se o mesmo em todo o comprimento. Contrariamente, uma secção demasiado pequena (por exemplo, tubo de diâmetro inferior ao recomendado) provocará uma diminuição da tiragem.

A conduta de fumo tem de estar adequadamente afastada de materiais inflamáveis ou combustíveis através de um isolamento oportuno ou uma câmara de ar. No caso de atravessarem compostos de materiais inflamáveis, estes devem ser eliminados.

Fica proibido fazer transitar no interior tubagens de instalações ou canais de abdução de ar. Fica também proibido fazer aberturas móveis ou fixas no mesmo para a ligação de outros aparelhos diferentes.

Utilizando tubos metálicos no interior de uma conduta de alvenaria é indispensável que os mesmos estejam isolados com materiais apropriados (revestimentos de fibra isolante) para evitar o deterioro das alvenarias ou do revestimento interior.

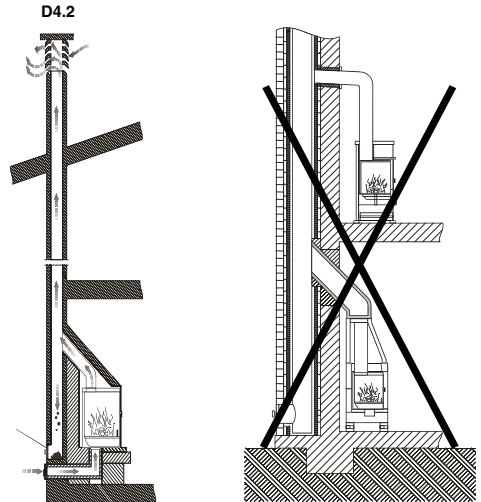

D4.3

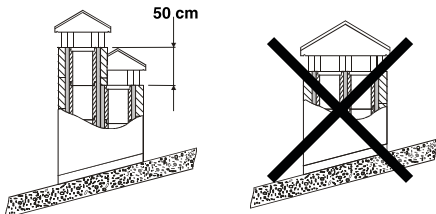

(1) No caso de condutas de fumos colocadas uma ao lado da outra, uma delas deverá ultrapassar a outra no mínimo em 50 cm, para evitar passagens de pressão entre os próprios cabos

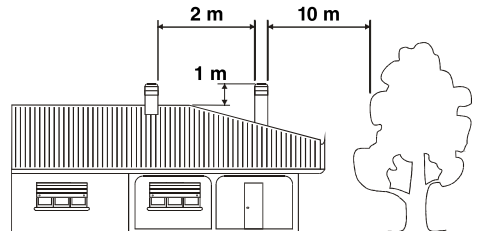

(1) A chaminé não deve ter obstáculos num espaço de 10m relativamente a paredes e árvores. Caso contrário, elevar a mesma no mínimo 1m sobre o obstáculo. A chaminé deverá ultrapassar a parte de cima do telhado em 1 m no mínimo.

4.1 LIGAÇÃO DO ENCASTRÁVEL À CONDOTA DE FUMOS

A ligação do encastrável para a evacuação dos fumos deve realizar-se com tubos rígidos de aço aluminado ou então aço inoxidável.

Está proibido o uso de tubos flexíveis metálicos ou de fibrocimento porque prejudicam a segurança da mesma união devido a estarem sujeitos a puxões ou roturas, causando perdas de fumo.

O tubo de descarga de fumos deverá fixar-se hermeticamente na saída de fumos do aquecedor, deverá ser rectilíneo e de um material que suporte altas temperaturas (mínimo 300°C). Poderá ter uma inclinação máxima de 45°, evitando assim depósitos excessivos de condensação produzidos nas fases iniciais de ligação e/ou a formação excessiva de fuligem. Além disso, evita a ralentização dos fumos quando saem.

A ausência de selagem da ligação pode causar o mau funcionamento do aparelho.

O diâmetro interior do tubo de ligação deverá corresponder ao diâmetro exterior do tronco de descarga de fumos do aparelho. A referida prestação é feita com tubos conformes ao DIN 1298.

4.2 REVESTIMENTO E INSTALAÇÃO DO INSERÍVEL

Quando o inserível é instalado num revestimento ou numa lareira pré-existente é indispensável

que o espaço entre a parte superior, os lados do aparelho e o material combustível do extractor (que obtura a base do cabo) esteja constantemente ventilado. Por este motivo, é necessário permitir uma entrada de ar fresco pela parte inferior do revestimento e uma saída na parte superior (saída de ar quente) através do extractor. Com isto é melhorado o funcionamento do conjunto uma vez que estamos a estabelecer um circuito de convecção natural. Cada uma destas aberturas deve estar livre e não estar obturada, com uma superfície mínima de pelo menos 3 dm² (por exemplo, grelha de 30x10cm).

4.3 COBERTURA

A tiragem da conduta de fumos também depende da idoneidade da cobertura. A cobertura deverá assegurar a descarga do fumo, inclusive nos dias de vento, tendo em conta que este deve ultrapassar a parte de cima do telhado (**ver desenho D4.5**).

A cobertura tem de cumprir os seguintes requisitos:

- Ter uma secção interior equivalente à do aquecedor.
- Ter uma secção útil de saída que seja o dobro da interior da conduta de fumos.
- Estar construída de forma a impedir a penetração no cabo de chuva, neve e qualquer corpo alheio.
- Ser facilmente acessível para as operações de manutenção e limpeza que sejam necessárias.

Se a cobertura for metálica, devido ao seu próprio design adaptado ao diâmetro do tubo, fica assegurada a descarga de fumos. Existem diferentes modelos de cobertura metálica, fixa, anti-embarramento, giratória ou extractor.

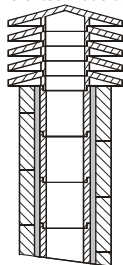

(1) Chaminé industrial de elementos pré-fabricados que permite uma excelente extração de fumos.

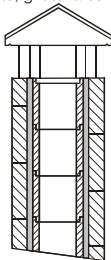

(2) Chaminé artesanal. A correcta secção de saída deve ser, no mínimo, 2 vezes a secção interior do cabo, sendo o ideal 2,5 vezes.

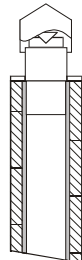

(3) Chaminé para cabo de aço com cone interior deflector de fumos.

D4.5

5. ENTRADA DE AR EXTERIOR

Para o bom funcionamento do aparelho é essencial que no lugar de instalação seja introduzido suficiente ar para a combustão e reoxigenação do próprio ambiente. No caso de habitações construídas sob os critérios de "eficiência energética" com um elevado grau de estanqueidade, a entrada de ar é possível não estar garantida (o instalador deve certificar-se do cumprimento do Código Técnico da Edificação CTE DB - HS3). Isto significa que, através de umas aberturas que estão em contacto com o exterior, deverá poder circular ar para a combustão inclusive com as portas e janelas fechadas. Além disso, deverá cumprir os seguintes requisitos:

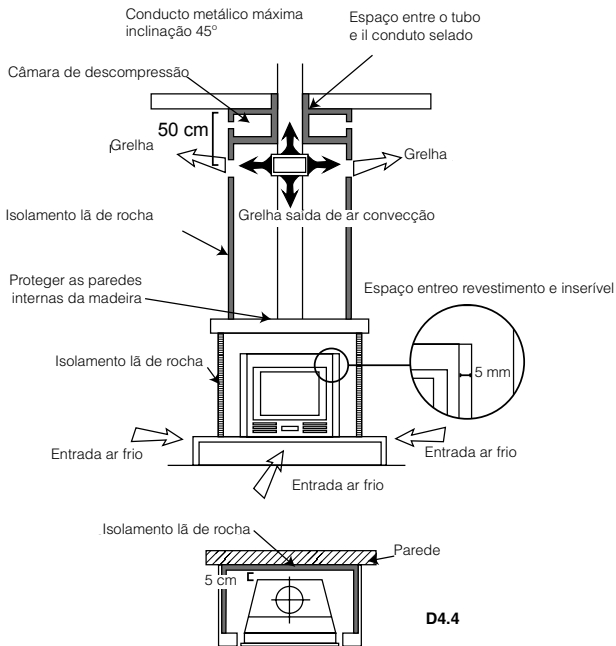

D4.4

- Estar posicionada de forma a não se obstruir.
- Deverá estar em contacto com o ambiente de instalação do aparelho e estar protegida por uma grelha.
- A superfície mínima da entrada não deve ser inferior a 100 cm². Consultar Normativa.
- Quando o fluxo de ar se obtiver através de aberturas comunicantes com o exterior de ambientes adjacentes tem de se evitar entradas de ar em ligação com garagens, cozinhas, serviços, etc.

6. COMBUSTÍVEIS PERMITIDOS / NÃO PERMITIDOS

O combustível permitido é a lenha. Devem utilizar-se única e exclusivamente lenhas secas (contendo uma humidade máx. de 20% que corresponde aproximadamente a lenhas que estão há dois anos cortadas). O comprimento da lenha dependerá do modelo (pode consultar a ficha técnica de cada modelo no nosso Site www.bronpi.com).

Os briquetas de madeira prensadas devem utilizar-se com cuidado para evitar sobreaquecimentos prejudiciais para o aparelho, uma vez que têm um poder calorífico elevado.

A lenha utilizada como combustível deve armazenar-se num lugar seco. A lenha húmida tem aproximadamente 60% de água e, portanto, não é adequada para queimar porque faz com que a ligação seja mais difícil devido a que obriga a utilizar uma grande parte do calor produzido para vaporizar a água. Além disso, o conteúdo húmido apresenta a desvantagem de que, ao descer a temperatura, a água se condensa antes no aquecedor e depois na conduta de fumos, causando uma considerável acumulação de fuligem e condensação, com o consequente risco de se incendiar.



Entre outros, não pode queimar-se: carvão, fragmentos, restos de cortiças, lenha húmida ou tratada com pinturas ou materiais de plástico. Nestes casos, a garantia do aquecedor fica anulada. A combustão de desperdícios está proibida e, além disso, prejudicaria o aparelho

Papel e cartão apenas se podem usar para fazer a chama.

Anexamos uma tabela com indicações sobre o tipo de lenha e a sua qualidade para a combustão.

TIPO DE LENHA	QUALIDADE
CARVALHO	ÓTIMA
FREIXO	MUITO BOA
BÉTULA	BOA
OLMO	BOA
FAIA	BOA
SALGUEIRO	APENAS SUFICIENTE
ABETO	APENAS SUFICIENTE
PINHEIRO SIMMLVESTRE	INSUFICIENTE
ÁLAMO	INSUFICIENTE

7. ARRANQUE (PRIMEIRAS LIGAÇÕES)

Para ligar o fogo recomendamos utilizar pequenas ripas de madeira com papel ou então outros meios de ligação presentes no mercado como as pastilhas de ligação.

Está proibido o uso de todas as substâncias líquidas tais como, por exemplo, álcool, gasolina, petróleo e similares.



ATENÇÃO!! Inicialmente poderá notar-se a emissão de fumos e cheiros típicos dos metais submetidos a uma grande solicitação térmica e da pintura ainda fresca. Nunca ligar o aparelho quando existam gases combustíveis no ambiente.

Portanto, é importante adoptar estas pequenas precauções durante a fase de ligação:

- Certificar-se que está garantida uma forte reposição de ar no lugar onde está instalado o aparelho.
- Durante os 4 ou 5 primeiras ligações, não carregar excessivamente a câmara de combustão e manter o aquecedor ligado durante pelo menos 6-10 horas contínuas.
- Posteriormente, carregar cada vez mais, respeitando sempre a carga recomendada e manter períodos de ligação possivelmente compridos, evitando pelo menos nesta fase inicial, ciclos de ligação-desligamento de curta duração.
- Durante os primeiros arranques, nenhum objecto deveria apoiar-se sobre o aparelho e, especialmente, sobre superfícies lacadas. As superfícies lacadas não devem tocar-se durante o aquecimento.

Portanto, é importante adoptar estas pequenas precauções durante a fase de ligação:

1. Certificar-se que está garantida uma forte reposição de ar no lugar onde está instalado o aparelho.
2. Durante os 4 ou 5 primeiras ligações, não carregar excessivamente a câmara de combustão e manter o aquecedor ligado durante pelo menos 6-10 horas contínuas.
3. Posteriormente, carregar cada vez mais, respeitando sempre a carga recomendada e manter períodos de ligação possivelmente compridos, evitando pelo menos nesta fase inicial, ciclos de ligação-desligamento de curta duração.
4. Durante os primeiros arranques, nenhum objecto deveria apoiar-se sobre o aparelho e, especialmente, sobre superfícies lacadas. As superfícies lacadas não devem tocar-se durante o aquecimento.

8. LIGAÇÃO E FUNCIONAMENTO NORMAL

Para realizar uma ligação correcta do aquecedor seguir os seguintes passos:

- a. Abrir a porta de casa. Abriremos ao máximo o regulador da entrada de ar primário, o regulador de ar secundário e colocar a válvula corta-tiragem aberta (ver ponto. 2.)
- b. Introduzir uma pastilha de ligação ou uma bola de papel e algumas farpas de madeira no interior da câmara.
- c. Acender o papel ou a pastilha. Fechamos a porta lentamente, deixando-a entreaberta uns 10-15 min até o vidro aquecer.

- d. Quando existir chama suficiente, vamos abrir a porta lentamente e fazer um carregamento com madeira seca. Fechar a porta lentamente.
- e. Quando os troncos já estiverem a arder, usar os ajustes Situados na parte da frente do aparelho, (entradas de ar primário, secundário e válvula corta-tiragem), vamos regular a emissão de calor do aquecedor. Os referidos ajustes devem abrir-se segundo a necessidade calorífica. A melhor combustão (com emissões mínimas) é atingida quando a maior parte do ar para a combustão passa através do ajuste de ar secundário.

Além da regulação do ar para a combustão, a tiragem também afecta a intensidade da combustão e o rendimento calorífico do seu aparelho. Uma boa tiragem do aquecedor necessita uma regulação mais reduzida do ar para a combustão, enquanto uma tiragem escassa necessita ainda mais uma regulação exacta do ar para a combustão.

Por razões de segurança, a porta deverá permanecer fechada durante o funcionamento e períodos de uso. Apenas se deverá abrir para fazer o carregamento de combustível.

Para as recargas do combustível, abrir lentamente a porta para evitar saídas de fumo, abrir a entrada de ar primário, introduzir a lenha e fechar a porta. Decorrido algum tempo, entre 3- 5 minutos, voltar à regulação recomendada de combustão.

Nunca sobrecarregar o aparelho (ver recomendação de carga de combustível máxima). Demasiado combustível e demasiado ar para a combustão podem causar sobreaquecimento e, portanto, danificar o aparelho. O incumprimento desta regra causará a anulação da garantia.

9. MANUTENÇÃO E CUIDADO

O aparelho*, ou a conduta de fumos e, regra geral, toda a instalação, deve limpar-se completamente pelo menos uma vez por ano ou cada vez que for necessário.



ATENÇÃO!! As operações de manutenção e cuidado devem realizar-se com o aquecedor em frio.

Estes trabalhos em caso algum estão cobertos pela garantia.

9.1 LIMPEZA DA CONDOTA DE FUMOS

Quando a madeira se queima lentamente produzem-se alcatrões e outros vapores orgânicos que ao combinarem com a humidade ambiente formam a creosote (fuligem)

Uma excessiva acumulação de fuligem pode causar problemas na evacuação de fumos e inclusive o incêndio da própria conduta de fumos. Esta operação deve ser feita por um limpa-chaminés que, ao mesmo tempo, deve realizar uma inspecção do mesmo. Durante a limpeza é necessário retirar a gaveta de cinzas, a grelha e o deflector de fumos para favorecer a queda da fuligem.

Recomenda-se o uso de envelopes anti-fuligem durante o funcionamento do aparelho pelo menos um envelope por semana. Os referidos envelopes colocam-se directamente sobre o fogo e podem adquirir-se no próprio distribuidor Bronpi onde comprou o seu aparelho.

9.2 LIMPEZA DO VIDRO

IMPORTANTE:

A limpeza do vidro tem de se realizar única e exclusivamente com o vidro frio para evitar a explosão do mesmo.

Para a limpeza podem utilizar-se produtos específicos como limpa-vitrocéricas. Em nenhum caso se devem usar produtos agressivos ou abrasivos que manchem o vidro.

Pode adquirir limpa vidros vitrocérico Bronpi no próprio distribuidor Bronpi onde comprou o seu aparelho.

ROTURA DE VIDROS: os vidros, como são vitrocéricos, resistem até um salto térmico de 750°C e não estão sujeitos a choques térmicos. A sua rotura apenas pode ser causada por choques mecânicos (choques ou fecho violento da porta, etc.). Portanto, a sua substituição não está incluída na garantia.

9.3 LIMPEZA DA CINZA

Todos os aquecedores têm uma gaveta para recolher a cinza.

Recomendamos esvaziar periodicamente a gaveta da cinza, evitando que fique totalmente cheia para não sobreaquecer a grelha onde cai a cinza. Além disso, recomendamos deixar sempre 2-3 cm de cinza na base.

9.4 ESPECIFICAÇÕES PARA MODELOS COM FORNO

(Apenas modelos Everest e Everest Visión)

No modelo Everest, com o uso e a passagem do tempo, tempo podem originar-se depósitos de fuligem no tecto exterior do forno de cozedura. Estes depósitos podem obstruir a tiragem e provocar um mau funcionamento do aparelho. Para tal, devem eliminar-se graças a um registo de limpeza que leva a mesma e que está oculto sob o anagrama situado sobre a porta do forno. Este anagrama deve desaparafusar-se e quando se retira encontrará um orifício através do qual se pode aceder para fazer a limpeza (ver desenho D4.6).

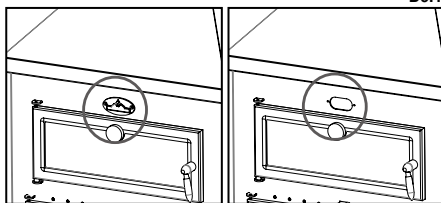

D9.1



Para a limpeza do interior do forno cabe assinalar o especial cuidado que é preciso ter uma vez que os produtos agressivos desgastam a pintura e demasiada água poderá acabar por oxidá-lo.

No modelo Everest Visión o registo de limpeza fica oculto sob a porta. Para a sua limpeza deve desaparafusar a tampa do registo e este ficará visível (ver desenho D4.7).

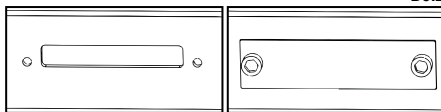

D9.2

Não limpar a superfície exterior do aquecedor com água ou produtos abrasivos pois poderia deteriorar-se. Passar um espanador ou um pano ligeiramente humedecido.

10. PARAGENS SAZONAIS

Depois da limpeza do aquecedor e da conduta de fumos, eliminar totalmente a cinza e os restantes resíduos, fechar todas as portas do aquecedor e os ajustes correspondentes.

Recomenda-se realizar a operação de limpeza da conduta de fumos pelo menos uma vez por ano. Entretanto, controlar o efectivo estado das juntas dado que, se não estiverem perfeitamente integras (isto é, que já não se ajustam à porta), não vão assegurar o correcto funcionamento do aquecedor! Portanto, é necessário mudá-las. Poderá adquirir uma peça sobressalente no próprio distribuidor Bronpi onde comprou o seu aparelho.

No caso de humidade do ambiente onde está instalado o aquecedor, colocar saís absorventes dentro do aparelho. Proteger com vaselina neutra as partes interiores se se quiser manter sem alterações o seu aspecto estético no tempo.

11. GUIA PARA A RESOLUÇÃO DE PROBLEMAS

PROBLEMA	CAUSA POSSÍVEL	SOLUÇÃO	
O encastrável emite fumo	Manuseamento desadequado do mesmo	Abra a entrada de ar primário unos minutos e depois abra à porta	
	Conduta de fumos fria	Pré-aqueça o aquecedor	
	Conduta de fumos obstruída	Inspeccione a conduta e o conector para verificar se está obstruído ou tem excesso de fuligem	PROF.
	Conduta de fumos sobredimensionada	Reinstale com um diâmetro adequado	PROF.
	Conduta de fumos estreita	Reinstale com um diâmetro adequado	PROF.
	Tiragem conduta de fumos insuficiente	Acrescente comprimento à conduta	PROF.
	Conduta de fumos com infiltrações	Sele as ligações entre secções	PROF.
Saída de ar	Mais do que um aparelho ligado à conduta	Desligue os restantes aparelhos e sele as bocas	PROF.
	Manuseamento desadequado do aquecedor	Abrir completamente a entrada de ar primário um minuto e posteriormente a porta durante uns minutos	
	Intervalo de combustão excessivamente baixo. Falta de tiragem.	Use o aquecedor com um intervalo adequado. Aumentar a entrada de ar primário	
	Excessiva acumulação de cinzas	Esvaziar o conceito com frequência	
	Conduta de fumos não sobressai da parte de cima do telhado	Acrescentar comprimento à conduta	PROF.
Combustão descontrolada	Porta mal soldada ou aberta	Feche bem a porta ou mude os cordões de um só lado	PROF.
	Tiragem excessiva	Reveja a instalação ou instale uma válvula corta-tiragem	PROF.
	Pasta refractária deteriorada	Reveja as juntas de novo com massa refractária	PROF.
	Conduta de fumos sobredimensionada	Reinstale com um diâmetro adequado	PROF.
	Ventos fortes	Instale uma cobertura adequada	PROF.
	Lenha verde ou húmida de má qualidade	Utilizar lenha que esteve a secar ao ar pelo menos durante 1 ano	
Calor insuficiente	Lenha verde ou húmida de má qualidade	Utilizar lenha seca ao ar pelo menos 2 anos	
	Falta de ar primário	Aumentar a entrada de ar primário	
	Conduta de fumos com filtrações de ar	Usar um sistema isolado de aquecedor	
	Exterior de alvenaria do aquecedor frio	Isole termicamente o aquecedor	PROF.
	Perdas de calor na casa	Selar as janelas, aberturas, etc.	
Pouco caudal na canalização	Alguns dos ventiladores não está a funcionar	Verificar o correcto funcionamento dos ventiladores	PROF.
	Existe demasiada conduta canalizada	Verificar o comprimento da canalização	PROF.
	Foram mal colocadas as ligações ao o encastrável	Verificar posicionamento dos anéis de ligação	PROF.
Os ventiladores não param mesmo com o aparelho frio	O termóstato ficou bloqueado	O termóstato está defeituoso e deverá ser substituído	PROF.
Os ventiladores não funcionam em automático	O termóstato não detecta a temperatura	O termóstato está defeituoso e deverá ser substituído	PROF.
Os ventiladores funcionam sempre à mesma velocidade	A resistencia se ha estropeado	A resistencia esta defectuosa y debe sustituirse	PROF.
Salta o magneto-térmico/diferencial da habitação quando funcionam os ventiladores	Componentes defeituosos ou roçaduras eléctricas	Verificar funcionamento de componentes y estado do sistema eléctrico.	PROF.

Tabela 2. A notação PROF. significa que a operação deve ser realizada por um profissional.

INDICE

1. AVVERTENZE GENERALI	105
2. DESCRIZIONE GENERALE	105
2.1. FUNZIONAMENTO DEL CENTRALINO (LONDRES-T E LONDRES-T VISION)	108
2.2. FUNZIONAMENTO DELL'UNITÀ DI CONTROLLO DELLA SERIE CAIRO	110
2.3. CARATTERISTICHE PER MODELLI	112
2.3.1. MODELLI LONDRES, LONDRES VISION, LONDRES-T E LONDRES-T VISION	112
2.3.2. MODELLI EVEREST	113
2.3.3. MODELLO EVEREST VISION	114
2.3.4. TUTTI I MODELLI SERIE FLORIDA E MOD. MERIDA	114
2.3.5. TUTTI I MODELLI SERIE PARIS	114
2.3.6. MODELLI RIOJA E COLISEO	117
2.3.7. SERIE CAIRO	117
3. NORME DI INSTALLAZIONE E SICUREZZA	122
3.1. MISURE DI SICUREZZA	123
3.2. INTERVENTO IN CASO DI EMERGENZA	123
4. CANNA FUMARIA	123
4.1. CONNESSIONE DEL INSERTO CON LA CANNA FUMARIA	124
4.2. RIVESTIMENTO E INSTALLAZIONE DELL'INSERTO	125
4.3. COMIGNOLO	125
5. PRESA D'ARIA ESTERIORE	126
6. COMBUSTIBILI AMMESSI/NON AMMESSI	126
7. AVVIAMENTO (PRIMI ACCENSIONI)	126
8. ACCENSIONE E FUNZIONAMENTO NORMALE	127
9. MANUTENZIONE E CURA	127
9.1. PULIZIA DELLA CANNA FUMARIA	127
9.2. PULIZIA DEL VETRO	127
9.3. PULIZIA DELLA CENERE	127
9.4. CARATTERISTICHE PER I MODELLI CON FORNO	127
9.5. PULIZIA ESTERIORE	128
10. INTERRUZIONI STAGIONALI	128
11. GUIDA PER LA RISOLUZIONE DI PROBLEMI	129

Gentile cliente:

Vogliamo ringraziarvi per aver scelto uno dei nostri prodotti. L'inserto che ha acquistato è qualcosa di grande valore. Pertanto, si prega di leggere attentamente questo piccolo manuale per ottenere il massimo da questa macchina.

Per rispettare le norme di sicurezza è necessario installare e utilizzare i nostri prodotti seguendo attentamente le istruzioni contenute in questo manuale.

1. AVVERTENZE GENERALI

L'installazione di un inserto deve essere eseguita secondo le normative locali, comprese quelle che fanno riferimento alle norme nazionali ed europee.

La nostra responsabilità è limitata alla fornitura dell'apparecchio. L'installazione deve essere eseguita secondo le procedure per tali dispositivi come descritte nei presenti istruzioni e le regole della professione. Gli installatori devono essere installatori qualificati con licenza ufficiale che lavorano per conto di aziende che assumono la piena responsabilità per l'intera installazione.

Nel caso dei dispositivi con turbina, deve essere collegato a una presa di corrente approvata 230 V - 50Hz - IP20.

BRONPI Calefacción, S.L. non è responsabile di eventuali modifiche apportate al prodotto originale, senza autorizzazione scritta e dell'uso di parti o ricambi non originali.

Questo dispositivo può essere utilizzato da bambini di 8 anni e persone con capacità fisiche, sensoriali o mentali ridotte o con mancanza di esperienza e conoscenza, sotto supervisione o fintanto che hanno ricevuto istruzioni sull'uso del dispositivo in modo sicuro e comprendono i pericoli coinvolti. I bambini non dovrebbero giocare con il dispositivo. I bambini non devono pulire e fare la manutenzione dell'utente senza supervisione.



IMPORTANTE!!!: Questo prodotto include un barattolo di vernice spray all'interno della camera di combustione o forno (se presente) che deve essere rimosso prima della messa in funzione.

2. DESCRIZIONE GENERALE

Il modello che ha ricevuto è composto dalle seguenti parti:

- Struttura completa del inserto sul pallet.
- All'interno della camera di combustione è: una scatola/sacchetto con un guanto termico che ci permette di manipolare i controlli di aria e la porta. Un barattolo di vernice spray per eventuali riparazioni di graffi. I modelli Coliseo e Rioja hanno all'interno il collare di uscita di fumi che l'installatore deve mettere. Un deflettore di fumi (secondo il modello). Nei modelli della serie Cairo, (ad eccezione del Cairo-70 che è facoltativo) troverete all'interno della camera di combustione, i piedini regolabili in altezza dell'inserto, in modo che in caso di necessità proceda al suo posizionamento. Vedere sezione 2.3.7
- Nei modelli della serie Cairo, riceverete anche una scatola con le parti interne della camera di combustione (in ceramica o vermiculite) in modo da poterle posizionare prima di accendere l'apparecchio. Nel caso del Cairo-70, le opzioni per l'interno della camera di combustione sono la vermiculite o le parti in firetek.

L'apparecchio consiste in un insieme di elementi di piastre d'acciaio saldati con diverso spessore e, secondo il modello, parti di ferro o vermiculite (materiale refrattario di colore arancione che copre le pareti). Fornito di porta con vetro ceramico (resistente fino a 750°C) e di cordone ceramico per l'impermeabilità della camera di combustione.

Il riscaldamento dell'ambiente è prodotto da:

- Convezione:** il passaggio dell'aria attraverso il corpo ed il carter ed attraverso la cappa del rivestimento dove si trova installato l'inserto.
- Convezione forzata** (solo inserti con turbine): grazie alle turbine situate nella parte inferiore dell'inserto, l'aria viene aspirata a temperatura ambiente e ritorna nella stanza ad una temperatura più elevata.
- Radiazione:** attraverso il vetro ceramico e il corpo irradia calore all'ambiente.

I modelli hanno regolazioni per controllare perfettamente la combustione:

L'entrata d'aria primaria regola il passaggio dell'aria attraverso il cassetto porta-ceneri e la griglia verso il combustibile. L'aria primaria è necessaria per il processo di combustione.

Il cassetto porta-ceneri deve essere svuotato regolarmente in modo che la cenere non possa ostacolare l'ingresso di aria primaria per la combustione. Attraverso l'aria primaria il fuoco rimane vivo anche il fuoco.

- **Nei modelli della serie Cairo**, questa regolazione si trova sotto la porta. Si tratta della regolazione che si trova nel mezzo (vedere disegno D2.1). L'entrata della maggior quantità di aria coincide con il lato più grande.
- **Nei modelli della serie Florida, serie Paris, nel modello Londres e Madrid Vision**, questa regolazione si trova sotto la porta. La maggior entrata d'aria corrisponde al lato più lungo del triangolo (vedere disegno D2.2).
- **Nel modello Merida, Rioja, e Coliseo**, questa regolazione si trova nella parte inferiore della porta (vedere disegno D2.3).
- **Nei altri modelli**, questa regolazione si trova nella parte frontale del cassetto porta-ceneri (vedere disegno D2.4).

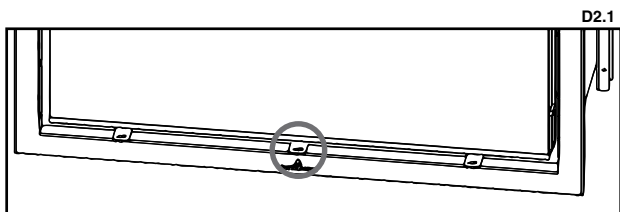
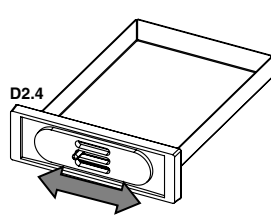
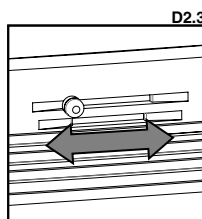
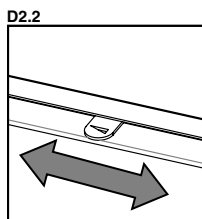

L'entrata d'aria secondaria favorisce che il carbonio incombusto nella combustione primaria possa soffrire una post-combustione aumentando le prestazioni e assicurando la pulizia del vetro.

- **Nei modelli della serie Paris** (eccetto il modello con porta sollevabile: Paris 90V-G), **Rioja e Coliseo**, la regolazione d'aria secondaria si trova nella parte superiore della porta e il suo movimento è da sinistra a destra. La maggior entrata d'aria corrisponde al lato più lungo del triangolo (**vedere disegno D2.5**).
- **Nei modelli della serie Cairo**, questa regolazione si trova sotto la porta. Si tratta della regolazione che si trova a destra del cassetto cenere (**vedere disegno D2.6**). L'entrata della maggior quantità di aria coincide con il lato più grande.
- **Nei modelli Londres e Londres-T**, questo regolamento si trova sotto la porta. Corrisponde al regolamento situato sulla destra. L'entrata di una maggiore quantità di aria coincide con la regolazione spostata verso il lato maggiore del triangolo (**Vedere disegno D2.7**).
- **Nel resto di modelli** questo ingresso d'aria esiste, ma non è regolata da alcuna unità. Di solito si trova nella parte superiore interna della porta, tra la porta e il vetro (**vedere disegni D2.8, D2.9 e D2.10**).

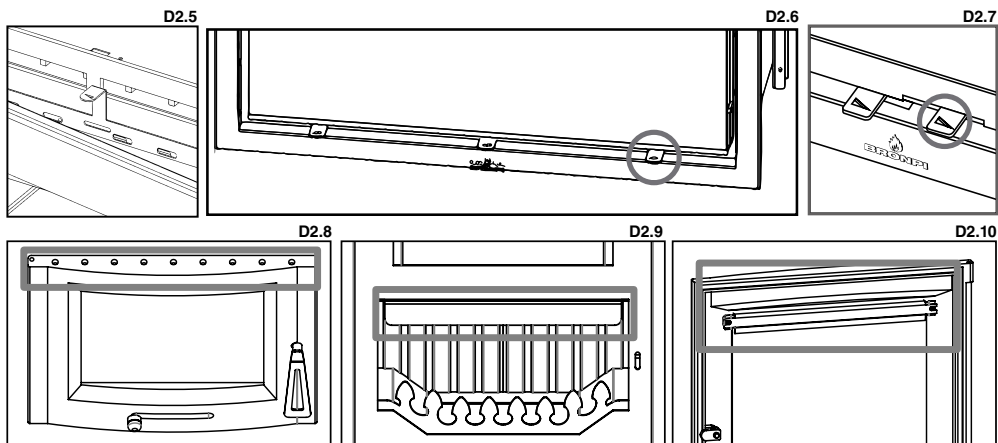

Doppia combustione

Alcuni modelli di inserti hanno doppia combustione. Attraverso questo sistema si ottiene un secondo ingresso di aria preriscaldata nella camera di combustione. Così, si ottiene una seconda combustione dei gas incombusti durante la prima combustione, ottenendo prestazioni elevate, grande economia di combustibile ed emissioni ridotte.

- **Nei modelli della serie Cairo**, questa regolazione si trova sotto la porta. Si tratta della regolazione che si trova a sinistra del cassetto cenere (**vedere disegno D2.11**). L'entrata della maggior quantità di aria coincide con il lato più grande.
- **Il resto di modelli come Merida, Everest Vision, Everest, serie Paris, Madrid, Florida e Londres**, la presa d'aria preriscaldata esiste ma non è regolabile attraverso qualsiasi azionamento. Normalmente, l'apporto d'aria viene introdotto nel inserto attraverso piccoli fori esistenti nella parete posteriore della camera di combustione (**vedere disegno D2.12**).

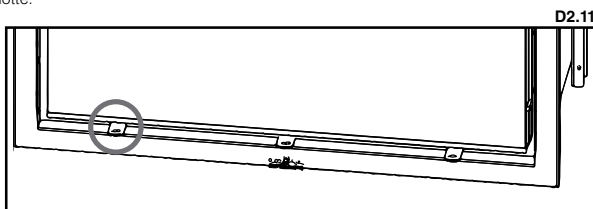

La combustione non è sempre regolare. In realtà, le condizioni atmosferiche, come la temperatura esterna, possono influenzare, modificando il tiraggio dell'inserto. Pertanto, i nostri modelli di inserti hanno un deflettore di fumi (o doppio deflettore) ed alcuni modelli hanno una valvola di fumi che regola e migliora il tiraggio.

D2.13

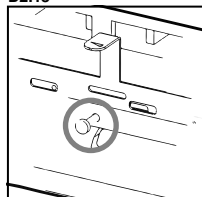

Valvola di fumi

Gli inserti della serie Madrid e serie Cairo (ad eccezione del modello Cairo-70), hanno una valvola di fumi regolabile, con apertura automatica che regola il tiraggio ideale.

Con la vite che si trova nella parte centrale-superiore del frontale quando apriamo la porta è possibile posizionare correttamente la valvola di fumi (giro a destra = aprire valvola / giro a sinistra = chiudere valvola). Aprendo la porta, indipendentemente dalla posizione, la valvola di fumi si apre automaticamente, impedendo l'espulsione dei fumi verso l'esterno (**vedere disegno D2.13**).

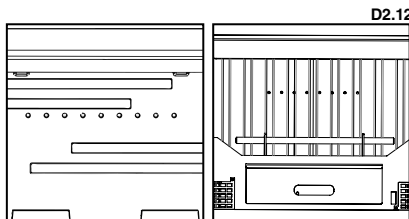

Collare di uscita di fumi

Nei modelli Coliseo, Rioja e Cairo-70, l'installatore deve posizionare il collare di uscita di fumi. Questo permette più facilità nel momento dell'installazione, specialmente, quando l'apparecchio deve essere inserito in un camino pre-esistente con altezza di bocca similare all'altezza dell'apparecchio (**vedere disegno D2.14**).

Per fare il montaggio, si deve accedere attraverso l'interno della camera di combustione e procedere come segue:

1. Rimuovere il deflettore.
2. Si consiglia di posizionare colla ceramica (non fornita) sul collare di uscita di fumo, per garantirne la tenuta con l'apparecchio.
3. Avvitare l'anello sul tetto dell'insero con le tre viti fornite.
4. Non dimenticare di collocare il deflettore prima di accendere l'apparecchio.

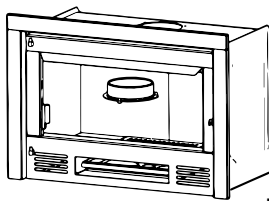

D2.14

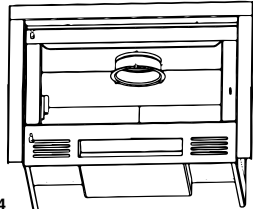

Deflettore

Il deflettore è un elemento fondamentale per il corretto

funzionamento dell'insero. Deve essere posto nella posizione corretta e non dovrebbe mai usare l'insero senza il deflettore, un fatto che comporterebbe la perdita della garanzia.



ATTENZIONE:

L'assenza del deflettore provoca eccesso di tiraggio, causando una combustione troppo rapida, un eccessivo consumo di legna e il conseguente surriscaldamento.

Per la sicurezza durante il trasporto, in alcuni modelli, il deflettore viene rimosso dall'insero. Il deflettore si trova all'interno della camera di combustione. Il suo posizionamento è come indicato (**vedere disegno D2.15**).

Per i modelli della serie Cairo, consultare la sezione 2.3.7 di questo manuale per procedere con il posizionamento corretto del deflettore.

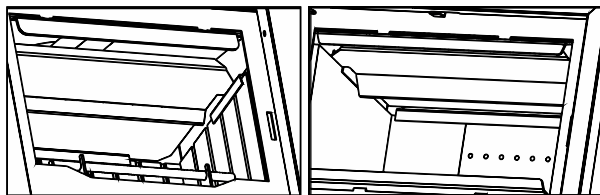

D2.15

Alcuni modelli come il Londres e Londres-T hanno inoltre un doppio deflettore cui funzione è la stessa (**vedere disegno D2.16**).

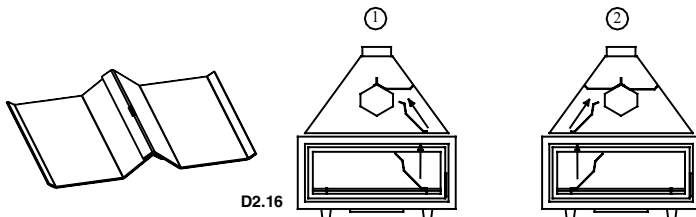

D2.16

Griglia

La griglia è un accessorio nei modelli della serie Paris. È regolabile in due altezze a seconda della guida laterale che si usi. Per evitare il suo deterioramento, è consigliabile di estrarre la griglia al di fuori quando non è in uso (**vedere disegno D2.17**).

D2.18

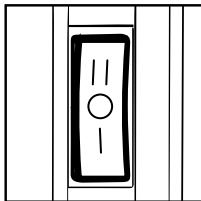

Ventilazione forzata

Alcuni inserti sono provvisti (di serie) di ventilatori assiali da 160 m³/h cada un adatti per una migliore distribuzione del calore attraverso la ventilazione nella stanza o ambienti adiacenti.

Invece, i modello Londres-T includono di serie una turbina tangenziale di 680 m³/h, mentre i modelli Cairo e Cairo-E possono avere opzionalmente la turbina tangenziale di 680 m³/h. I modelli Cairo a doppia porta (Cairo-D), hanno la possibilità di incorporare due turbine da 400 m³/h ciascuna. Il modello Cairo-70 incorpora una turbina tangenziale da 225 m³/h come standard.

I modelli hanno una turbina tangenziale di 225, 290 o 335 m³/h, a seconda della misura del modello.

Il funzionamento della turbina del modello Londres-T è spiegato nella sezione 2.1. Mentre il funzionamento della turbina della serie Cairo, è spiegato nella sezione 2.2.

Nei modelli con ventilatori axials, l'accensione e la regolazione della ventilazione viene eseguita per mezzo dell'interruttore a tre posizioni situato nella parte inferiore destra (**vedere disegno D2.18**).

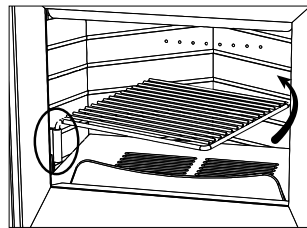

D2.17

Queste tre posizioni hanno la seguente funzione:

- Posizione 0: i ventilatori saranno sempre spenti quando non ci sia combustione all'interno poi che l'inserto è dotato di un termostato che attiva i ventilatori quando l'apparecchio è caldo ed interrompe il suo funzionamento quando è parzialmente freddo.
- Posizione 1: i ventilatori girano continuamente a bassa velocità.
- Posizione 2: i ventilatori girano continuamente ad alta velocità.

I modelli della serie Paris mancano di termostato, quindi l'accensione e la regolazione avviene tramite l'interruttore e consente la possibilità di scollegare la turbina (posizione 0), anche con combustione nell'apparecchio. Allo stesso modo, se si desidera che la turbina lavori, è necessario posizionare l'interruttore in posizione 1 (bassa velocità) o 2 (alta velocità).

Connessione

Sulla parte laterale destra dell'inserto si trova il conduttore che si collega alla rete. Si consiglia di non tagliarlo in tutta la sua lunghezza poi che è utile in caso di sostituzione di componenti elettrici all'interno.

È essenziale la corretta connessione all'installazione di messa a terra.

L'installazione dell'apparecchio deve essere eseguita da personale qualificato in conformità alle norme vigenti.

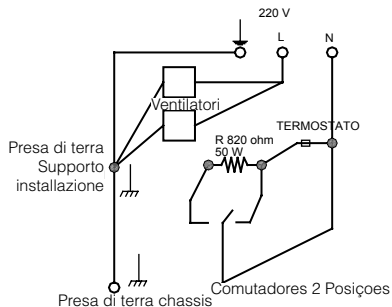

ATTENZIONE!!

L'inserto (tranne la serie Paris, Londres-T e serie Cairo) deve essere sempre collegato alla rete in modo che nel caso in cui c'è una temperatura elevata, il ventilatore possa funzionare e dissipare il calore verso la stanza in cui è installato o verso le camere adiacenti. In nessun caso dovrebbe scollegare l'inserto dalla presa di corrente quando è acceso. In questo caso, la garanzia dell'inserto è annullata.

Gli inserti sono predisposti per la connessione di due prese d'aria di ventilazione supplementari.

Pertanto, è necessario eseguire i seguenti passi:

- Rimuovere i tappi di chiusura dalle prese d'aria nella parte superiore del carter.
- Fissare i collari di connessione nell'apertura.
- Effettuare il buco nel muro o nella cappa esistente in modo che possano passare e installare i tubi (antincendio) di diametro 12 cm con i collegamenti corrispondenti.
- Fissare il tubo per mezzo di staffe metalliche ai collari e griglie corrispondenti. Ogni tubo non deve superare lunghezza consigliata di canalizzazione e deve essere isolato con materiali isolanti per evitare dispersioni di calore e di rumore.
- Le griglie devono essere montate ad una altezza non inferiore a 2 metri dal suolo per evitare che l'aria calda che esce, infastidisca alla gente.

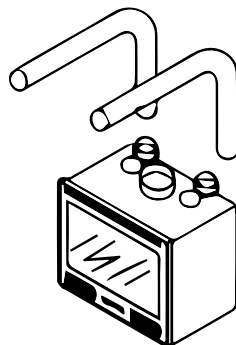

2.1. FUNZIONAMENTO DEL CENTRALINO (LONDRES-T E LONDRES-T VISION)

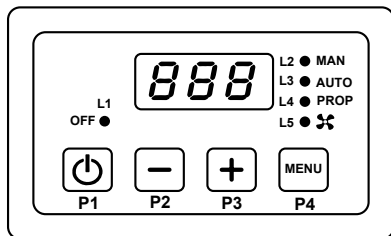

Aspetto esterno collegamenti elettrici

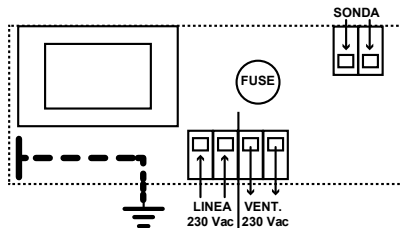

INTRODUZIONE

Il manuale fa riferimento alle istruzioni per l'uso del centralino del prodotto acquistato. Questo manuale sostituisce la sezione "Funzionamento del centralino (Londres-T / Londres-T Vision)" nelle istruzioni all'interno della camera di combustione dell'inserto.

Bronpi Calefacción, con i suoi sforzi per migliorare la qualità dei suoi prodotti, ha deciso di sostituire il modello di centralino dell'inserto per il modello che avete ricevuto, essendo questo più facile e con maggiori prestazioni.

COMPOSIZIONE DEL PRODOTTO

- Centrale
- Placca di copertura, Scatola da incasso
- Sonda di Temperatura, Foglio Istruzioni

FUNZIONAMENTO

• Accensione/Spegnimento:

L'accensione/Spegnimento della centralina si effettua tramite pressione prolungata del pulsante P1

Lo stato SPENTO viene segnalato dalla accensione del led L1

• Modalità di FUNZIONAMENTO

- MANUALE: segnalazione spia MAN

Il ventilatore funziona alla velocità impostata in modo indipendente dalla SONTA.

- **AUTOMATICO:** segnalazione spia **AUT**
Il ventilatore è acceso alla velocità impostata se la temperatura supera il termostato **SET** impostato.
 - **PROPORZIONALE:** segnalazione spia **PROP**
Il ventilatore varia la velocità in funzione della temperatura nel range **SET ÷ SET+DEL**
 - **Funzione STANDBY:** attiva se parametro **Stb = 1**
- Nel caso di dispositivo **SPENTO**, se la temperatura supera il valore del termostato **TSI**
- Il dispositivo si porta automaticamente in stato di **ACCESO**
 - **Funzione SICUREZZA:** attiva se parametro **SIC = 1**
- Se la temperatura supera il valore del termostato **TSI**, Ventilatore spento e Modalità **MANUALE**
- Il dispositivo si porta in modalità **PROPORZIONALE** con un ritardo iniziale di: 10 secondi.
 - **Funzione SICUREZZA VENTILATORE:** attiva se parametro **SAF = 1**
- Se la Temperatura è maggiore del termostato **tSA**
- Il ventilatore è OFF
 - **Funzione ALLARME:**
- Se la temperatura supera il valore del termostato **TAL** e il parametro **Enb = 1**
- Viene attivata la segnalazione acustica
 - Tale segnalazione può essere disattivata per 5 minuti tramite la pressione di un tasto
 - Trascorso tale tempo, se la condizione di allarme permane, viene di nuovo attivata.

MENU PRINCIPALE

- **Selezione Modalità di FUNZIONAMENTO**
 - Tramite click del tasto **P4** viene visualizzata la modalità corrente sul display e dal led relativo.
 - Tramite successivi semplici click del tasto **P4** si selezione in modo ciclico una delle tre tipologie di funzionamento **MAN, AUT, PRP** segnalate sul display e dal relativo led.
 - La spia **L5** indica l'attivazione del ventilatore.
 - L'impostazione viene automaticamente memorizzata dopo circa 4 secondi.
- **Selezione VELOCITÀ**
 - Tramite click dei tasti **P2** o **P3** viene visualizzata e modificata la velocità corrente del ventilatore.
 - **P0** = Spento (solo in Manuale); **P1** = Velocità minima; **P10**= Velocità massima.
 - Tale funzione non è disponibile nel caso di modalità di funzionamento **PROPORZIONALE**.
 - Nella Modalità **AUTOMATICO** le velocità impostabili sono **P1 ÷ P10**.

SEGNALAZIONE DI GUASTI O ALLARMI

- La centralina prevede la segnalazione di guasto della sonda con Messaggi lampeggiante:
- **Lo** : indica un fuori scala verso il basso (temperatura sotto 0°C);Sonda Interrotta o non collegata
 - **Hi**: indica un fuori scala verso l'alto (temperatura sopra 180°C) :Sonda in Corto Circuito

ATTENZIONE

- Evitare di accoppiare i cavi delle sonde con quelli di potenza. Utilizzare un cavetto schermato bipolare con calza libera di sezione minima 1,5 mm² e lunghezza max. 25 m.
- Munire l'alimentazione dell'impianto di un interruttore bipolare conforme alle norme vigenti e con distanza di apertura dei contatti di almeno 3 mm in ciascun polo.
- L'installazione ed il collegamento elettrico del dispositivo devono essere eseguiti da personale qualificato ed in conformità alle leggi vigenti.
- Prima di effettuare qualsiasi collegamento accertarsi che la rete elettrica sia scollegata.

MENU SECONDARIO

- Permette di modificare i parametri di funzionamento della centralina.
- Per accedere al MENU premere contemporaneamente i tasti P2 e P3 per circa 5 secondi.
 - Per scorrere le etichette dei parametri utilizzare il tasto P2 o P3
 - Per visualizzare il valore del parametro premere il tasto P4
 - Per modificare il valore del parametro premere i tasti P2 o P3
 - Per visualizzare nuovamente la lista dei parametri e memorizzare premere il tasto P4
 - Per uscire e memorizzare attendere circa 10 secondi.

I parametri visualizzati sono descritti nella tabella seguente

PARAMETRI MENU SECONDARIO	SIGLA	MIN	DEFAULT	MAX
Temperatura attivazione Ventilatore	SET	30°	45°	99°
Isteresi termostato attivazione Ventilatore	iSt	1°	2°	35°
Temperatura attivazione ALLARME	TAL	100°	120°	180°
Temperatura attivazione SICUREZZA	TSI	80°	100°	140°
Temperatura attivazione SICUREZZA VENTILATORE	TSA	100°	135°	180°
Abilitazione Funzione SICUREZZA	SIC	0 [off]	1 [on]	1 [on]
Abilitazione Funzione SICUREZZA VENTILATORE	SAF	0 [off]	1 [on]	1 [on]
Abilitazione Funzione STANDBY	Stb	0 [off]	1 [on]	1 [on]
Abilitazione Funzione BUZZER	Enb	0 [off]	1 [on]	1 [on]
Velocità ventilatore P01	U01	00	16	100%
Velocità ventilatore P09	U09	00	70	100%
Velocità ventilatore P10	U10	00	100	100%
Range di temperatura di Regolazione in PROPORZIONALE	DEL	20°	20°	100°

- **REGOLAZIONI delle velocità P01 / P09 / P10 (parametri U01 / U09 / U10)**

- Entrare nel menu **SECONDARIO**
- Selezionare il parametro da verificare e/o modificare: il ventilatore si accende alla velocità impostata
- Modificare il valore fino al valore desiderato: in questo modo si ha il controllo in diretta della velocità.
- Memorizzare con la pressione del tasto **P4**
- Ripetere l'operazione eventualmente per le altre velocità/parametri
- Per uscire e memorizzare attendere circa 10 secondi

Alimentazione:	230 Vac \pm 10%~ 50HZ: Filtro EMI a bordo
Protezione:	Fusibile interno sostituibile
Sonda:	Temperatura di funzionamento: -50°C / 250 °C
Uscite:	Limiti di misura: 0 – 180 °C: Precisione: \pm 1°C
Dimensioni:	Ventilatore 230 Vac Imax: 0,8A/1,5A versione potenziata
Norme applicate:	Thermorégulateur 120 x 80 x 50 [mm]
	EN 60730-1 50081-1 EN 60730-1 A1 50081-2

2.2. FUNZIONAMENTO DELL'UNITÀ DI CONTROLLO DELLA SERIE CAIRO

Questa unità di controllo è inclusa di serie nel modello Cairo-70 e/o Cairo-70 se il ventilatore di canalizzazione è acquistato opzionalmente per le serie Cairo 90 e 110.

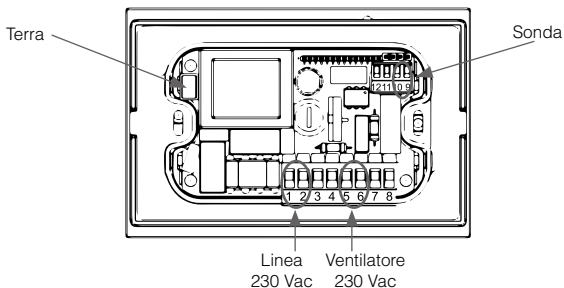
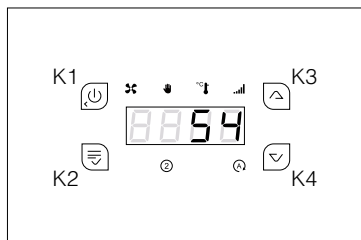

Aspetto esterno e collegamenti elettrici

Ingressi: 1-2 = Tensione di alimentazione 230 Vac 50 Hz

(sul modello Cairo 70, questo collegamento viene effettuato in fabbrica)

Ingressi: 9-10 = sonda di temperatura

Uscite 5-6 = Ventilatore di canalizzazione

COMPOSIZIONE DEL PRODOTTO

- Centralino
- Scatola da incasso
- Sonda Temperatura e cablaggio di connessione a ventilatore

FUNZIONALITÀ

ON/OFF

L'ON / OFF del centralino viene effettuato premendo a lungo il tasto K1. Lo stato OFF viene segnalato con il tasto K1 acceso. Quando si accende l'unità di controllo, verrà visualizzata la seguente sequenza di messaggi:

o Codice Articolo F001

o Revisione Articolo r 0.1

MODALITÀ DI FUNZIONAMENTO

È possibile scegliere tra tre modalità operative:

- MANUALE: segnalazione luminosa

Il ventilatore funziona alla velocità scelta dall'utente, indipendentemente dalla sonda.

- AUTOMATICO: segnalazione luminosa

Il ventilatore funziona alla velocità scelta dall'utente, se la temperatura della sonda è superiore a E01 (45°C).

- PROPORZIONALE: segnalazione luminosa

Il ventilatore funziona alla velocità selezionata dal regolatore di temperatura, in base alla temperatura della sonda.

L'intervallo di temperatura entro cui sarà attiva la variazione di potenza va da E01 a E01 + E50 (45 + 40°C)

FUNZIONE DI SICUREZZA

Questa funzione è attivata per difetto e consente di avviare il processo di rimozione del calore in eccesso dal camino.

Se la temperatura rilevata dalla sonda supera il valore di 100°C e il ventilatore è stato spento in modalità MANUALE, l'operazione passa alla modalità PROPORZIONALE con un ritardo di 10 secondi.

FUNZIONE ALLARME

Se la temperatura rilevata dalla sonda supera il valore di 120°C, viene attivata una segnalazione acustica e visiva (la temperatura lampeggia sul display).

- Funzione SILENCE: la segnalazione acustica può essere disattivata per 5 minuti, premendo un tasto qualsiasi. Se la condizione di allarme persiste, la segnalazione acustica viene nuovamente attivata.
- L'operazione passa alla modalità PROPORZIONALE con un ritardo di 10 secondi.

FUNZIONE STANDBY

Nel caso del dispositivo spento, se la temperatura della sonda supera i 100-120°C, il dispositivo passa automaticamente allo stato ON.

VISUALIZZAZIONE SONDE

- Il display mostra il valore letto dalla sonda.
- Se la lettura della sonda è inferiore all'intervallo minimo del sensore, il messaggio Lo viene visualizzato
- Se la lettura della sonda è superiore all'intervallo massimo del sensore, viene visualizzato il messaggio Hi

ATTENZIONE

- Evitare di accoppiare i cavi della sonda con i cavi di alimentazione.
- Installare un interruttore bipolare nel sistema di alimentazione secondo le normative vigenti e con una distanza di apertura di contatti di almeno 3 mm per ogni polo.
- L'installazione e il collegamento elettrico del dispositivo devono essere eseguiti da personale qualificato con l'attrezzatura appropriata.
- Prima di effettuare qualsiasi collegamento, verificare che la rete elettrica sia scollegata.

MENU PRINCIPALE

È possibile accedervi premendo il tasto K2 per 3 secondi

- Con il tasto K2 è possibile vedere i vari parametri, indicati dal lampeggio del LED corrispondente.
- Con i tasti K3 e K4 è possibile modificare il valore dei parametri.
- Premere il tasto K2 per salvare il nuovo valore o attendere 10 secondi.
- Premere il tasto K1 per uscire senza salvare

MENU VENTILATORE

Attraverso questo menu è possibile selezionare la velocità del ventilatore.

- Premendo i tasti K3 e K4 è possibile visualizzare e modificare la velocità del ventilatore scelto (Led lampeggiante).
- MODALITÀ MANUALE: il ventilatore può essere disattivato regolando la velocità P0 o selezionando una velocità da P1 (velocità minima) a P10 (velocità massima).
- MODALITÀ AUTOMATICA: non è possibile disattivare il ventilatore, è possibile selezionare una velocità da P1 (velocità minima) a P10 (velocità massima).
- MODALITÀ PROPORZIONALE: non è possibile spegnere il ventilatore o regolare la velocità, ma solo la velocità selezionata dal termoregolatore può essere visualizzata.
- Premere il tasto K2 per memorizzare il nuovo valore o attendere 5 secondi.
- Premere il tasto K1 per uscire senza salvare.

MENU INSTALLATORE

L'accesso a questo menù è la responsabilità di installatori qualificati perché i parametri indicati, se modificati, possono causare che il prodotto non sia più adatto per l'applicazione in uso.

- Per accedere al MENU premere contemporaneamente i tasti K2 e K4 per circa 3 secondi.
- Per vedere i parametri utilizzare i tasti K3 e K4
- Per visualizzare il valore del parametro e inserire la modifica premere il tasto K2
- Per modificare il valore premere i tasti K3 e K4
- Per salvare il valore scelto, premere il tasto K2.
- Per uscire senza salvare, premere il tasto K1
- Premere nuovamente il tasto K1 per uscire dal menu o attendere 60 secondi

Descrizione	Cod.	Min	Set	Max	U.M.
Termostato aria per l'attivazione del ventilatore	E01	30	45	100	°C
Termostato aria per sicurezza	E02	80	100	140	°C
Termostato aria per allarme	E03	100	120	180	°C
Termostato aria per ventilatore di sicurezza	E04	100	135	180	°C
Termostato aria per apertura valvola	E05	20	30	140	°C
Termostato aria per chiusura valvola	E06	20	80	140	°C
Termostato aria per attivazione uscita servizio	E07	20	50	180	°C
Delta di temperatura per funzionamento proporzionale	E50	20	40	100	°C
Isteresi termostato attivazione ventilatore	IE01	1	2	40	°C
Isteresi termostato per sicurezza	IE02	1	2	40	°C
Isteresi termostato per allarme	IE03	1	2	40	°C
Isteresi termostato per sicurezza di ventilatore	IE04	1	2	40	°C
Isteresi termostato per l'apertura della valvola	IE05	1	2	40	°C
Isteresi termostato per chiusura di valvola	IE06	1	2	40	°C
Isteresi termostato per attivazione uscita servizio	IE07	1	2	40	°C
Isteresi termostato ambiente	Ib01	0	1	20	°C
Velocità P01 ventilatore (minimo)	UA01	20	1	100	%

Descrizione	Cod.	Min	Set	Max	U.M.
Velocità P09 ventilatore (nono)	UA09	80	1	100	%
Velocità P10 ventilatore (massima)	UA10	100	1	100	%
Tempo di ritardo chiusura valvola aria	t06	0	10	120	min
Tempo di sospensione dell'allarme acustico	t07	1	5	60	min
Ora di inizio del ventilatore	t08	0	2	10	sec
Configurazione di ingresso S2	P01	0	0	2	n
Configurazione uscita servizio	P02	0	0	3	n
Abilitazione sicurezza ventilatore	P03	0	0	1	n
Abilitazione sicurezza aria	P04	0	1	1	n
Abilitazione allarme aria	P05	0	1	1	n
Attivazione funzione start valvola aria	P12	0	0	1	n

2.3 CARATTERISTICHE PER MODELLI

2.3.1 MODELLI LONDRES, LONDRES VISION, LONDRES-T E LONDRES-T VISIÓN

Presa d'aria esterna

Data l'elevata potenza di questi modelli di inserti, è conveniente prevedere un'entrata di aria che provenga da un luogo ventilato o dall'esterno per evitare il surriscaldamento dell'apparecchio.

Isolamento dell'inserto: vantaggi e svantaggi

È possibile posizionare un isolamento termico tra il rivestimento e l'inserto.

In ogni caso, è necessario prendere precauzioni per evitare il surriscaldamento delle pareti ed elementi da costruzione vicino all'inserto (ad esempio, travi) e al momento del collocamento, questi materiali saranno isolati secondo il codice della professione, le norme esistenti e la loro capacità di essere infiammabile.

Vantaggi:

- Riduzione delle perdite di calore. Questo si giustifica solo se l'inserto è collegato ad una parete esterna. In caso contrario, il calore non sarà perso, ma si dissiperà nel primo rivestimento e poi passa alle camere adiacenti.
- Ridurre il livello di temperatura se ci sono vicino materiali infiammabili.

Controllare sempre le prese d'aria per la convezione (situata nella parte inferiore dell'inserto, lati e parte posteriore) non intasano.

Idealmente, deve utilizzare fibra ceramica o pannelli rigidi di lana di roccia e le fibre sono agglomerate per mezzo di una sostanza agglutinante.

Svantaggi:

- Se la sigillatura del recinto di muratura intorno l'inserto non è effettuato perfettamente, è possibile che ci sono particelle di materiali in sospensione isolante nell'aria di convezione.

Posizionamento dell'inserto

L'inserto deve poter dilatare liberamente. La muratura o i materiali decorativi non devono essere in contatto con l'inserto in qualsiasi modo. È necessario prevedere almeno 3 o 4 mm di separazione.

Convezione naturale o ventilazione ausiliare?

Nella maggior parte dei casi, la convezione naturale è sufficiente. Un gruppo di ventilazione ausiliare permette di aumentare il flusso d'aria e ridurre la temperatura al livello delle uscite e permette di inviarlo più lontano e anche verso una camera adiacente (nel caso dei modelli con turbine).

Ventilazione naturale

Attenzione, questo fattore è fondamentale per il buon funzionamento del suo inserto!

Per ottenere il massimo dal vostro apparecchio, si consiglia di aprire multiple prese d'aria e uscite d'aria.

Colocazione dei cerchi

Posizionare i cerchi forniti. Questo cerchio porta l'aria calda attraverso il tubo direttamente al luogo da riscaldare senza trascinare particelle sospese tra il rivestimento e l'inserto.

Ventilazione ausiliare

La turbina è usata per comandare l'aria, non per aspirare l'aria calda.

È possibile avviare una o più uscite di aria calda ad una stanza diversa da dove è installato l'inserto. In tal caso è necessario compensare questa uscita d'aria con una canalizzazione di ritorno per evitare che la stanza sia in depressione, con i rischi che ciò comporterebbe.

- Dispone di un ventilatore (turbina) di 680 m³ per installare sotto l'inserto (**vedere disegno D2.19**).
- L'unità di ventilazione aspira l'aria attraverso le due entrate laterali del ventilatore, che devono essere collegate ad un condotto che prende l'aria abbastanza fredda per evitare il surriscaldamento dell'apparecchio. Questo condotto deve essere collegato all'esterno della casa o almeno all'esterno della muratura costruita intorno all'inserto, aspirando l'aria dall'ambiente in cui è installato. **Assicurare il collegamento elettrico di 220 V + la messa a terra dell'apparecchio.**

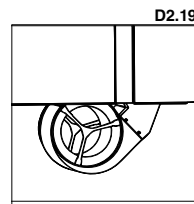
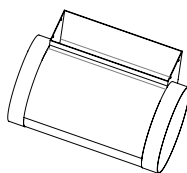

ATTENZIONE!! Questo fattore è fondamentale per il corretto funzionamento dell'inserto.

- Quando si utilizza una ventilazione ausiliaria, le prese d'aria della parte inferiore della camera dell'inserto devono essere completamente chiuse.
- Utilizzare un martello per liberare almeno 2 delle 4 uscite di aria calda (una destra ed una sinistra) dalla parte superiore dell'inserto. Eseguire questa operazione in modo simmetrico per evitare il surriscaldamento.

Connessione elettrica

Scollegare l'alimentazione prima di effettuare qualsiasi manipolazione elettrica.

In primo luogo, collegare la sonda di temperatura fornita con il centralino all'inserto secondo il disegno allegato.

Eseguire la connessione tra il ventilatore ed il centralino e, quindi, la connessione tra il centralino e la rete elettrica (vedere schema elettrico).

Posizionamento della sonda

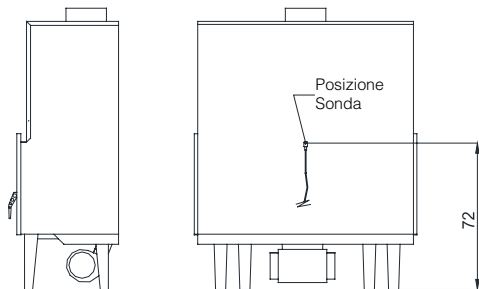

Schema elettrico centralino

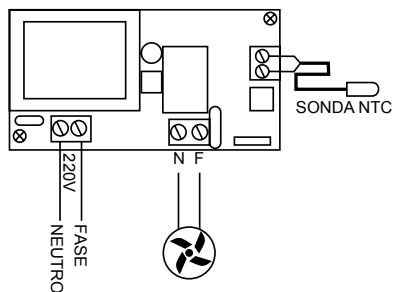

Scambiatore di calore (modello Londres-V)

Lo scambiatore di calore che attraversa la cappa non deve essere ostruito. È necessario che le loro aperture siano lasciate aperte per una migliore ventilazione dell'inserto, aumentando così il suo rendimento. (Vedere disegno D2.20).



Sostituzione dei componenti elettrici (solo modelli Londres-T e Londres-T Visión)

Per accedere alla riparazione/sostituzione della turbina in caso di avaria è necessario durante l'installazione fornire un registro nella parte inferiore centrale del rivestimento o muratura. Questo registro può essere una griglia di misure minime di 400x200 mm (larghezza x altezza).

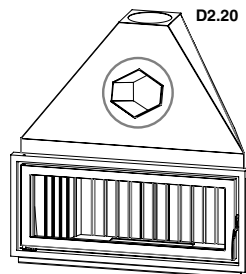

Collocamento cornici opzionali

La cornice standard che incorpora i modelli Londres, Londres-V, Londres-T e Londres-T-V di serie è rimovibile. In modo da collocare una cornice opzionale (M-8, M-9, ecc), davanti, è necessario rimuovere la cornice standard e, successivamente, sostituire quella opzionale utilizzando gli stessi fori. Per rimuovere la cornice standard deve svitare le 4 viti che ha la cornice (2 per lato). Posteriormente, collocare e avvitare la nuova cornice (vedere disegno D2.21).



ATTENZIONE!! Se l'inserto è installato e rivestito di muratura e vuole acquistare una cornice nuova opzionale è importante avvertire al rivenditore in questo caso.

2.3.2 MODELLI EVEREST

Questi modelli incorporano nella parte superiore un forno con una camera di cottura ermetica. La base è di mattoni refrattari (assorbe il calore e lo irradia lentamente). Il calore è prodotto dal passaggio di fumo attraverso i lati e la parte superiore del forno. Nel tetto del forno c'è un tubo che collega la camera con la canna fumaria per evacuare i gas generati nel arrosto.

Il forno comprende i seguenti componenti:

- Termometro Lo troviamo smontato sopra il vassoio. Visualizza la temperatura di cottura del forno. Per l'installazione, introdurre la guaina attraverso il foro della porta e poi inserire il dado che la fissa alla parte posteriore (vedere disegno D2.22).



ATTENZIONE!! Il termometro marca la temperatura di cottura all'interno del forno, non indica la temperatura della camera di combustione.

La temperatura massima di cottura del forno è 200-230°C. In tempi in cui il termometro indica che il forno raggiunge una temperatura più alta, questo significa che il modello è sovraccaricato e sarà motivo di annullamento della garanzia.

- Vassoio. Realizzato in acciaio inossidabile e regolabile in due altezze a seconda della guida laterale che si usi. Il vassoio non deve entrare in contatto con gli alimenti. Per evitare il deterioramento dello stesso è consigliabile di estrarre il vassoio al di fuori quando non è in uso.
- Mattoni refrattari. Collocati nella base del forno, la sua funzione è quella di assorbire il calore ed irradiarlo lentamente.

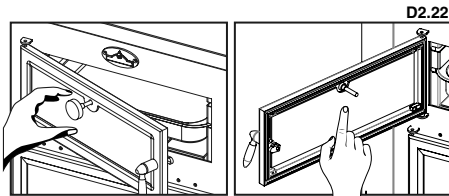

2.3.3 MODELLO EVEREST VISIÓN

Il modello Everest Visión incorpora nella parte superiore un forno con una camera di cottura sigillata. La base è di mattoni refrattari (assorbe il calore e lo irradia lentamente). Il calore è prodotto dal passaggio di fumo attraverso i lati e la parte superiore del forno. Nel tetto del forno c'è un tubo che collega la camera con la canna fumaria per evacuare i gas generati nell'arrosto.

Il forno comprende i seguenti componenti:

- Termometro bimetallico. È smontato e si trova sopra il vassoio. Per l'installazione, introdurre il termometro attraverso il foro del vetro e poi inserire la gomma e il dado che lo fissa alla parte posteriore (**vedere disegno D2.23**).

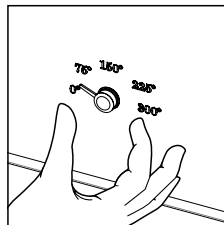
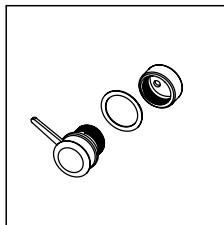
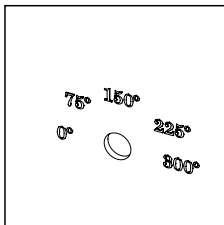

D2.23



ATTENZIONE!! Il termometro marca la temperatura di cottura all'interno del forno, non indica la temperatura della camera di combustione.

La temperatura massima di cottura del forno è 200-230°C. In tempi in cui il termometro indica che il forno raggiunge una temperatura più alta, questo significa che il modello è sovraccaricato e sarà motivo di annullamento della garanzia.

- Vassoio. Realizzato in acciaio inossidabile. Il vassoio non deve entrare in contatto con gli alimenti. Per evitare il deterioramento dello stesso è consigliabile di estrarre il vassoio al di fuori quando non sia in uso.
- Griglia da arrostiti. In alternativa, al posto del vassoio possiamo utilizzare una griglia di 38x47 cm. Per evitare il deterioramento dello stesso è consigliabile di estrarre il vassoio al di fuori quando non sia in uso.
- Pezzi di ceramica. Collocati nella base del forno, la sua funzione è quella di assorbire il calore ed irradiarlo lentamente.

L'interno del forno di questo modello è composto da 4 pezzi (2 guide, tetto e parte posteriore) in acciaio inossidabile che può essere smontato per facilitare la pulizia.

Per rimuovere i pezzi seguire il seguente processo (**vedere disegno D2.23**).

1. Estrarre il tetto verso l'esterno.
2. Rimuovere le guide laterali che sono su 4 supporti. Per rimuoverli è necessario salire la guida e poi tirarla.
3. Infine, rimuovere la parte posteriore che si trova su due supporti.

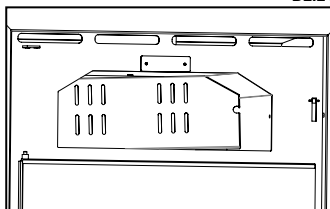
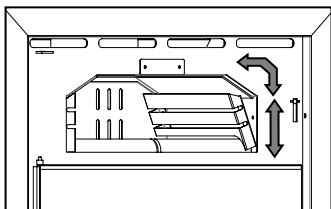
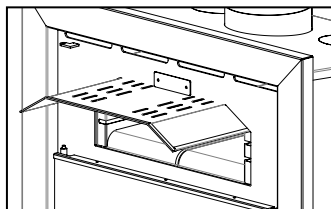

D2.24

D2.25



2.3.4 TUTTI I MODELLI SERIE FLORIDA E MOD. MERIDA

La cornice standard che incorpora l'inserto di serie è rimovibile per facilitare la sua installazione e favorire la riparazione/sostituzione dei componenti elettrici (ventilatore, termostato, ecc).

Per rimuovere la cornice deve svitare le 4 viti posizionate sul bordo superiore e inferiore (2 su ciascun bordo) (**vedere disegno D2.25**).



ATTENZIONE!! Per riparare/sostituire componenti elettrici dell'inserto è indispensabile che la cornice possa essere facilmente disinstallata.

2.3.5 TUTTI I MODELLI SERIE PARIS

LAMA REGOLAZIONE ARIA

Se si desidera canalizzare l'aria in altre stanze, con l'aiuto di un martello, rilasciare le 2 uscite d'aria calda sopra l'inserto (**vedere disegno D2.26**). In caso contrario, con le due uscite superiori chiuse, l'aria uscirà dalla parte anteriore dell'apparecchio, per cui la lama di regolazione situata sulla parte anteriore dell'inserto deve essere aperta. (**Vedere disegno D2.26**). Nel modello Paris 90V-G, l'aria può uscire solo attraverso le canalizzazioni (non attraverso la parte anteriore), quindi questo modello non ha una tale pala di regolazione.

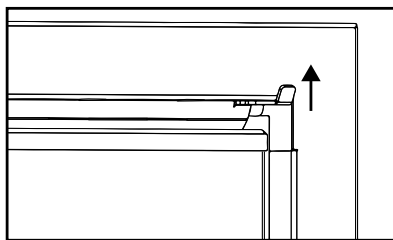
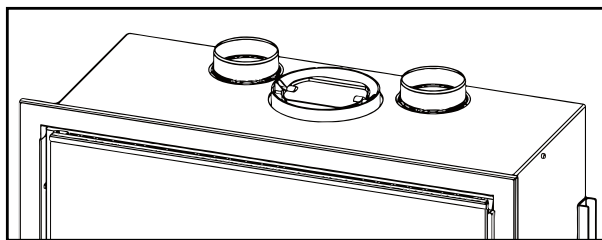

D2.26

SOSTITUZIONE DELLA TURBINA

In caso di sostituzione di uno dei componenti elettrici nei modelli della serie Paris frontali e modelli con porta sollevabile (Paris 90V-G), l'operazione di sostituzione può essere effettuata senza rimuovere l'apparecchio, perché si trova sotto la base. È possibile accedere ai componenti attraverso la camera di combustione seguendo la procedura che segue (**vedere disegno D2.27**).

1. Rimuovere il deflettore di vermiculita.
2. Ritirare le piastre posteriori e lati in ghisa.
3. Estrarre la griglia in ghisa.
4. Rimuovere le viti del supporto del ventilatore, sollevare del lato sinistro e ritirare, con attenzione ai cavi dell'installazione.

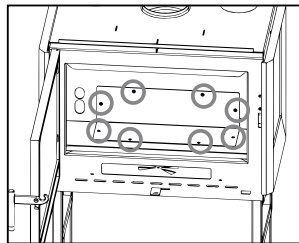

D2.27

Nel caso degli inserti ad angolo e tre facce della serie Paris e Versalles, i passi sono i seguenti (**vedere disegno D2.28**):

1. Rimuovere le piastre laterali in vermiculita, tirando verso la parte superiore.
2. Rimuovere il deflettore
3. Rimuovere le piastre posteriori in ghisa.
4. Rimuovere le viti del supporto del ventilatore, sollevare del lato sinistro e ritirare, con attenzione ai cavi dell'installazione.

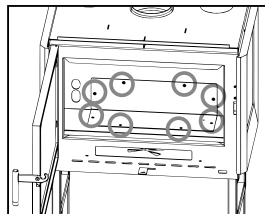
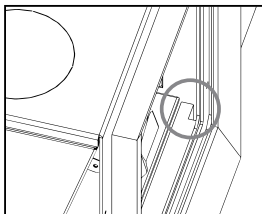

D2.28

MONTAGGIO/SOSTITUZIONE DELLA CORNICE STANDARD

Tutti gli inserti di queste serie incorporano una cornice standard. La cornice standard è rimovibile per una facile installazione.

Per rimuovere la cornice standard, deve procedere come segue:

Modelli frontali (**vedere disegno D2.29**):

1. Rimuovere la porta, aprire e sollevare.
2. Rimuovere le viti della cornice, come indicato nel disegno.
3. Rimuovere la cornice e posizionare l'inserto, fissare e riassemble la cornice e la porta.

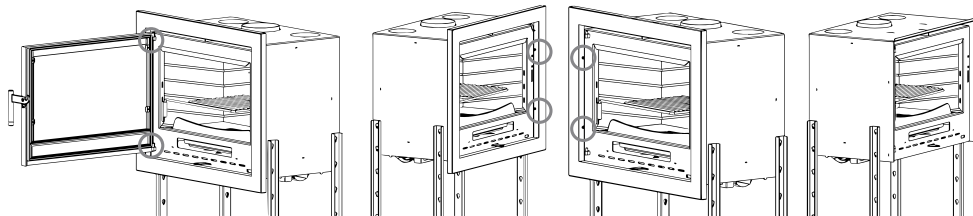

D2.29

Modelli ad angolo e tre facce (**vedere disegno D2.30**):

1. Rimuovere le viti posteriori, della cornice superiore e cornice inferiore e, poi, estrarre.
2. Rimuovere le viti delle cornici verticali e, poi, estrarre cornici.
3. Posizionare l'inserto, fissare e riassemble i cornici.

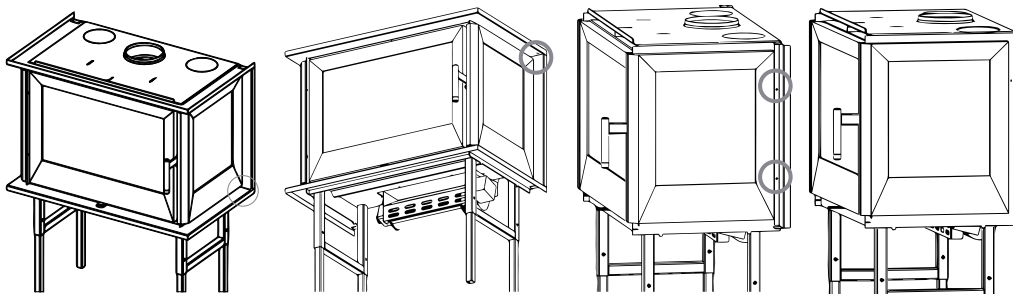

D2.30

PRESA D'ARIA ESTERNA

I modelli della serie Paris hanno la possibilità di avere la presa d'aria primaria da una stanza adiacente o anche fuori di casa. Nel caso di fornire aria dall'esterno o da una stanza adiacente, è necessario acquistare il kit opzionale (KIT-AIR2) di presa dell'aria esterna (stagna). È necessario collegare il kit con una condotta di 100 mm di diametro con il lugo scelto. Si noti che una condotta troppo lunga o con molte deviazioni (gomiti), lontano di beneficiare l'apporto di presa d'aria, provoca una grande perdita di carica e, pertanto, può causare problemi di combustione.

Non dimenticare che la presa d'aria esterna è indipendente e distinta dell'apporto necessario per l'unità di ventilazione (turbina), quindi la decorazione o muratura fatta per l'insero, devono avere una ventilazione sufficiente per il caudle della turbina.

La procedura per installare il kit opzionale di presa d'aria esterna è la seguente (**vedere disegno D2.31**):

- Posizionare il kit sotto il piano di fuoco. È necessario centrare il kit e posizionarlo sulla parte anteriore (faccia interna) come indicato nell'immagine.
- Con le viti autopercoranti fornite, collegare il kit alla base dell'apparecchio.
- Collegare la presa d'aria con l'esterno o l'ambiente scelto attraverso una condotta di 100 mm di diametro.

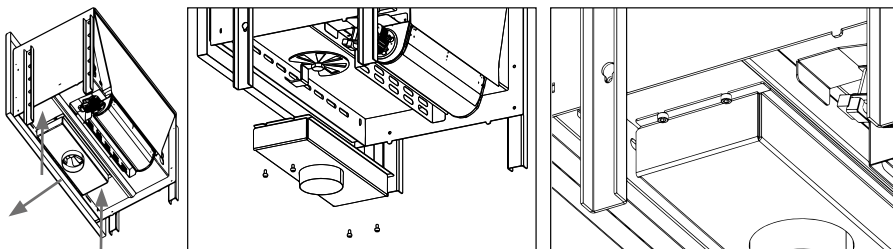

D2.31

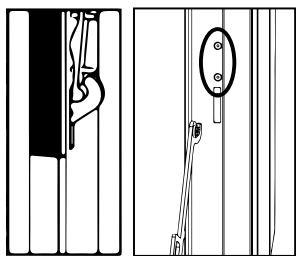

D2.32

REGOLAZIONE DELLA CHIUSURA DELLA PORTA

Si consiglia di verificare lo stato effettivo delle guarnizioni delle porte poiché, se non sono perfettamente intatti (cioè non si adattano più alla parte anteriore e/o alla porta), non garantiscono il corretto funzionamento del camino! È possibile regolare la regolazione della porta in base all'usura progressiva delle guarnizioni attraverso le viti che si trovano sulla parte anteriore, stringendo e allentando queste viti si otterrà la corretta regolazione della porta. (**Vedere disegni D2.32**).

FUNZIONAMENTO: RICARICA DI COMBUSTIBILE NEL MODELLO PARIS 90V-G

Nel modello Paris 90V-G, la porta può essere sollevata, grazie a un sistema di contrappesi e carrucole, l'apertura della porta è semplice. Sono state predisposte due maniglie integrate nella porta per facilitarne l'elevazione. Non dimenticare di utilizzare il quanto in dotazione o l'accessorio "mani fredde" fornito nella scatola degli accessori, per manipolare l'apertura della porta quando

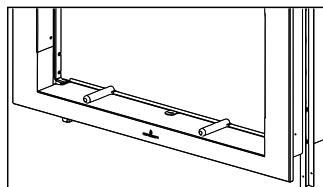

D2.33

l'apparecchio è caldo e c'è il rischio di ustioni.

Inoltre, nella parte superiore della porta si trova un sistema di sicurezza che deve rimanere aperto, per consentire alla porta di salire e scendere. (**vedere disegno D2.33**)

ATTENZIONE !!! Il dispositivo verrà ricevuto con il sistema chiuso per impedire un sollevamento della porta durante il trasporto. Non dimenticare di aprire la maniglia per alzare la porta.

Per ricaricare il combustibile, si raccomanda l'uso della porta di sollevamento per facilitare l'operazione.

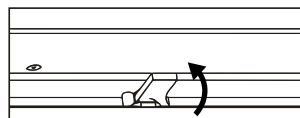

D2.34

NOTA: È OBBLIGATORIO scollegare il funzionamento della turbina (posizione 0) quando viene aperta la porta sollevabile dell'insero, poiché a seconda dell'installazione di fumi è possibile che nella camera di combustione si formino piccole turbolenze che provocano l'uscita di fumo e/o ceneri nella stanza in cui è installato l'apparecchio.

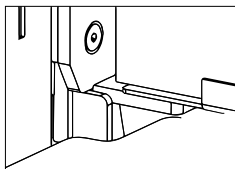

D2.35

Quando si abbassa la porta per chiuderla, possiamo osservare che appena prima di raggiungere la posizione finale di chiusura, la porta si muoverà verso la parte anteriore in modo che la camera di combustione sia sigillata. Poi, dovresti abbassare di qualche millimetro di più, scivolando contro la parte anteriore fino a quando non colpisce le fermate inferiori. **(vedere disegno D2.35)**

PULIZIA E / O SOSTITUZIONE DEL VETRO NEL MODELLO PARIS 90V-G

Al fine di facilitare la pulizia e/o la sostituzione del vetro, l'opzione di sollevare la porta verrà scartata, deve essere aperta in modo pieghevole (da destra a sinistra). In questo caso, è necessario chiudere la maniglia di sicurezza per evitare un sollevamento casuale della porta questo punto è molto importante, perché se non eseguiamo il blocco e abbattiamo la porta, possiamo seriamente danneggiare i supporti. Procedere all'apertura della porta usando la maniglia che troverai nella scatola degli accessori.

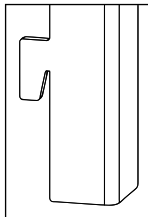

D2.37

Per fare questo, prima di tutto, rimuovere i bordi che si trovano su ciascun lato della faccia interna del telaio **(vedere disegno D2.36)**, alzare la porta per accedere ai rivestimenti con maggiore comfort, è necessario tirare su per salvare il gancio con il quale sono fissati. **(vedere disegno D2.37)**

Dopo aver pulito e / o sostituito il vetro, è necessario richiudere lo sportello e procedere al contrario:

- Spingere la porta in avanti per chiuderla. Quando la parte destra della porta è vicina alla chiusura, la solleviamo leggermente in modo che gli ancoraggi entrino più facilmente nel foro. Dopo aver inserito i fori **(vedere disegno D2.38)**, spingere la porta contro la parte anteriore per accertarsi che sia completamente chiusa.
- Chiudere il gancio della porta.
- Procedere per aprire la maniglia di sicurezza, per l'uso della porta di sollevamento.
- Sollevare la porta e posizionare il rivestimento del telaio.

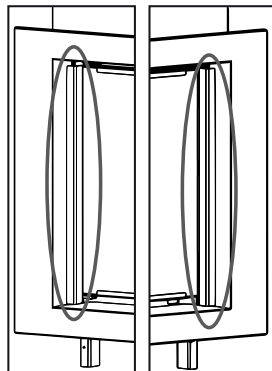

D2.36

IMPORTANTE! La pulizia del vetro deve essere eseguita con il dispositivo freddo. È necessario prestare particolare attenzione quando si apre la porta in modo che la maniglia sia chiusa e quindi non vi è alcuna elevazione accidentale della porta che potrebbe causare la rottura del vetro.

2.3.6. MODELLI RIOJA E COLISEO

MONTAGGIO / SOSTITUZIONE DELLA CORNICE STANDARD

I modelli Rioja e Coliseo sono dotati di serie di una cornice standard tre lati. Opzionalmente, è possibile acquisire il profilo inferiore della cornice per farlo 4 lati. L'installazione è molto semplice **(vedere disegno D2.39)**:

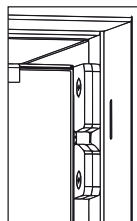

D2.38

1. Per posizionare il profilo, non è necessario rimuovere la cornice standard.
2. Su ciascun lato dell'inserto, ci sono due fori.
3. Deve posizionare il profilo inferiore su questi fori e avvitare le viti.
4. Il profilo deve rimanere perfettamente adattato frontalmente così come lateralmente alla cornice standard.

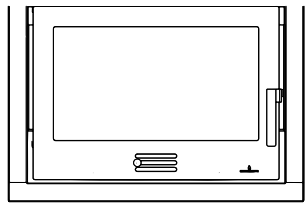
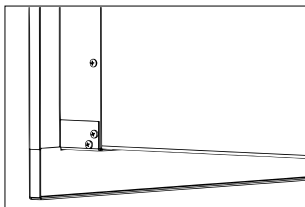
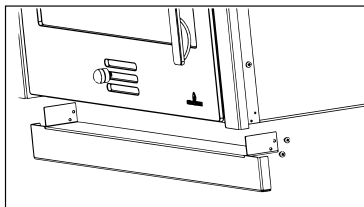

D2.39

2.3.7. SERIE CAIRO

POSIZIONAMENTO DELLE PARTI INTERNE DELLA CAMERA DI COMBUSTIONE

Opzionalmente, per le serie Cairo 90 e 110, l'interno della camera di combustione può essere in vermiculite o ceramica, quindi, insieme al suo inserto, riceverà una scatola con tutte le parti all'interno della camera di combustione del materiale scelto. **Prima di procedere all'accensione, è necessario posizionare correttamente tutte le parti, per questo è necessario:**

- In primo luogo, è necessario posizionare i pezzi laterali, **(vedere disegno D2.40)**. Ovviamente nei modelli Cairo-E, avrete solo una parte laterale
- Quindi posizionare le parti posteriori **(vedere disegno D2.41)**, in questo caso i modelli Cairo-D sono privi delle parti posteriori.
- Con il posizionamento del deflettore tutti i pezzi interni saranno posizionati correttamente impedendo il loro movimento.



ATTENZIONE:

L'accensione del dispositivo in assenza di parti interne, causerà il surriscaldamento della struttura del dispositivo, che potrebbe causare danni ad esso, che saranno esenti dalla garanzia del prodotto.

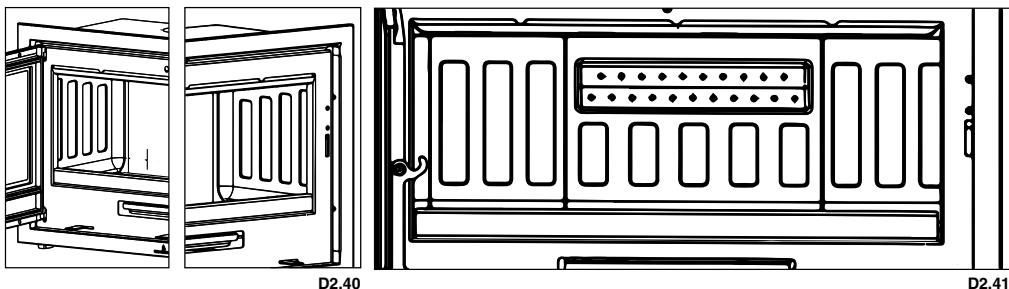

Nel modello Cairo-70, è possibile scegliere tra vermiculite o firetek all'interno della camera di combustione, pertanto si riceveranno le parti all'interno di una scatola. Prima di accendere l'apparecchio, tutte le parti devono essere posizionate correttamente, seguendo i passaggi indicati.

REGOLAZIONE DELLE PARTI CERAMICHE DELL'INTERNO DELLA CAMERA DI COMBUSTIONE (per mod. Cairo 90 e 110)

La serie d'inserti Cairo ha la possibilità di scegliere l'interno della camera di combustione nell'opzione VERMICULITA o nell'opzione CERAMICA.

I pezzi in ceramica possono presentare lievi differenze di dimensioni tra loro.

Per un perfetto adattamento delle parti che compongono l'interno nell'opzione ceramica, è stato incorporato un sistema di regolazione che consiste in una vite che verrà ruotata dall'esterno della camera di combustione, che avvicinerà le parti per eliminare la separazione che può apparire tra di loro.

Procedura di regolazione:

1. Il primo passo è preparare l'interno della camera di combustione, quindi è necessario rimuovere tutti gli accessori che l'inserto incorpora originariamente lasciando libera la base di fuoco.
2. Inizialmente, la vite deve essere a filo all'interno della camera di combustione per installare i pezzi in ceramica.
3. L'interno è montato con i pezzi in ceramica. Se i pezzi rimangono uniti, senza spazi, questa parte del montaggio può essere terminata.
4. Se ci sono spazi tra i pezzi, ruoteremo le viti laterali in senso orario per spingere i pezzi laterali, riducendo lo spazio tra loro.
5. Una volta che non c'è spazio tra i pezzi, le viti di regolazione devono essere ruotate di mezzo giro in senso antiorario, per allentare le tensioni e quindi poter smontare i pezzi di chamota se in qualsiasi momento fosse necessario accedere al supporto del ventilatore.

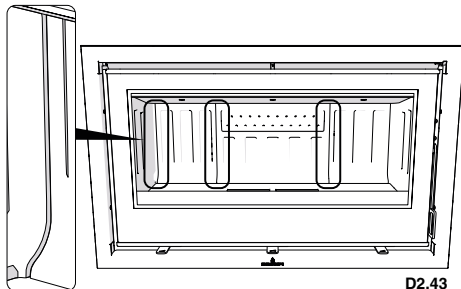
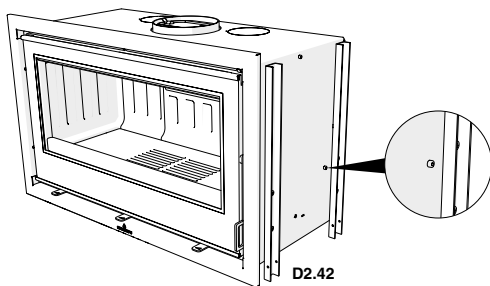

POSIZIONAMENTO DEL DEFLETTORE

Come indicato sopra, il deflettore è una parte fondamentale per il corretto funzionamento dell'inserto. Deve essere collocato nella posizione corretta e l'inserto non dovrebbe mai essere usato senza il deflettore posizionato, il che implicherebbe la perdita della garanzia.



ATTENZIONE:

L'assenza del deflettore provoca un tiraggio eccessivo, che provoca una combustione troppo rapida, un consumo eccessivo di legna e il conseguente surriscaldamento del dispositivo.

Nel modello Cairo-70, il deflettore è smontato. Si trova all'interno della camera di combustione. Per montarlo, procedere come spiegato di seguito (vedere disegno D2.44):

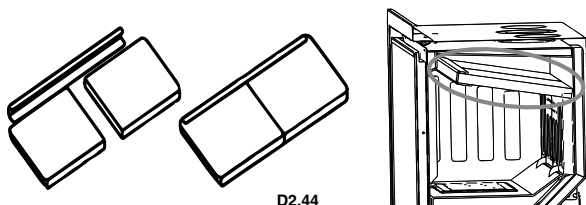

Il deflettore sui modelli 90 e 110 Serie Cairo e Cairo-E, è supportato sui fianchi e sui pezzi posteriori, (**vedere disegno D2.45**)

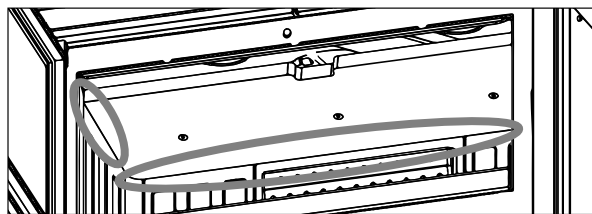

D2.45

Nei modelli Cairo-D, dopo aver posizionato i pezzi laterali, è necessario introdurre il set formato dal deflettore e dal tubo a doppia combustione. In primo luogo, deve regolare il lato destro in posizione, con il deflettore superiore alla altezza della parte destra, quindi regolare il lato sinistro del deflettore e spostare verso sinistra, e introdurlo nella posizione corretta. È necessario posizionare e avvitare la vite che ne garantisce il posizionamento, osservare la rientranza esistente nel lato sinistro per avvertire la corretta posizione del deflettore.

Vedere disegno D2.46



D2.46

VENTILAZIONE AUSILIARIA (OPZIONALE per i modelli delle serie Cairo-90 e Cairo-110) INCLUSO DI SERIE per il modello Cairo-70



ATTENZIONE:

Per facilitare l'installazione del ventilatore ausiliario, il posizionamento e il collegamento elettrico del ventilatore devono essere eseguiti prima di installare e/o rivestire il dispositivo. Con il dispositivo installato e rivestito, la facilità di connessione dipenderà dal rivestimento realizzato, per consentire un comodo accesso al retro del dispositivo.

Il modello Cairo-70 incorpora di serie una turbina da 225 m³/h, I modelli Cairo e Cairo-E possono opzionalmente incorporare una turbina tangenziale di 680 m³/h, mentre Cairo-D incorporerebbe 2 turbine da 400 m³/h. In tutti i casi è possibile disabilitare il funzionamento da ou das turbinas dall'unità di controllo dell'apparecchio, lasciando l'apparecchio con convezione naturale. Tuttavia, se l'apparecchiatura raggiunge una temperatura superiore alla TSI (predefinita 100°C), da ou das turbinas funziona in modalità automatica per il raffreddamento. La turbina serve a guidare l'aria, non per aspirare l'aria calda.

Nel modello Cairo-70 la turbina è installata di serie, pertanto non è necessario tenere conto delle seguenti considerazioni sull'installazione della turbina, che riguardano esclusivamente i modelli della serie Cairo 90 e 110. Per quanto riguarda il collegamento del tubo di canalizzazione, è necessario seguire le stesse indicazioni:

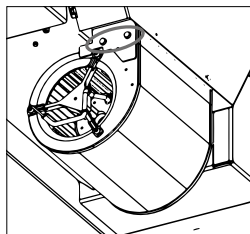

D2.47

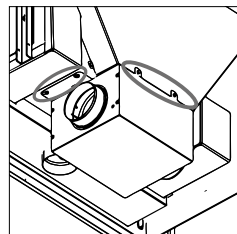

D2.48

- Per posizionare il Kit Air CairoEF, è necessario attenersi alla seguente procedura:
 - In primo luogo, è necessario avvitare il ventilatore al dispositivo, le viti necessarie per questa operazione sono fornite con il kit. (**Vedere disegno D2.47**).
 - Posizionare la connessione in lamiera che coprirà il ventilatore, le cui viti saranno collocate nel piano di fuoco del dispositivo stesso. (**Vedi disegno D2.48**).
 - Collegare l'unità di ventilazione all'esterno della casa o almeno all'esterno della struttura in muratura costruita attorno all'inserto. Questa operazione può essere eseguita con un tubo flessibile di 120 mm di diametro (**Vedere disegno D2.49**).
 - Effettuare il collegamento elettrico del ventilatore all'unità di controllo (uscite 5-6), vedere lo schema dei collegamenti elettrici.
 - Posizionare la sonda di temperatura nella posizione corretta e collegare la sonda all'unità di controllo (ingresso 9-10), vedere lo schema di collegamento elettrico.
 - Posizionare il centralino sul rivestimento dell'inserto, il più lontano possibile dalla fonte di calore, e proteggerlo termicamente per evitare il deterioramento.
 - Effettuare il collegamento elettrico tra l'unità di controllo e la presa di corrente domestica (ingresso 1-2), vedere lo schema di collegamento elettrico.
 - Infine, se si desidera canalizzare l'aria in altre stanze, con l'aiuto di un martello, rilasciare le 2 uscite d'aria calda sulla parte superiore dell'inserto (**Vedere lo schema D2.50**). In caso contrario, con le due uscite superiori chiuse, l'aria uscirà dalla parte anteriore dell'apparecchio, per cui la lama di regolazione situata sulla parte anteriore dell'inserto deve essere aperta. (**Vedere disegno D2.51**).

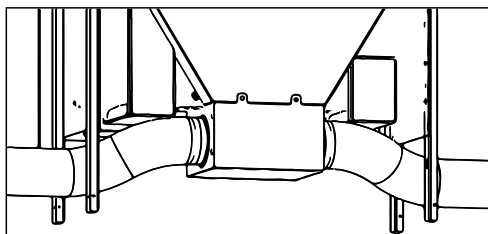

D2.49

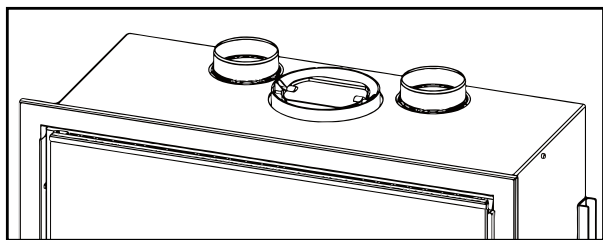

D2.50

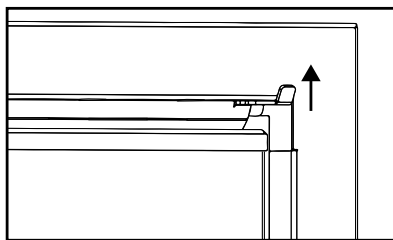

D2.51

Al contrario, per collegare il kit CairoD air, i passi da seguire sono:

- Avvitare i due ventilatori da 400 m³/h all'apparecchio, uno su ciascun lato, insieme al kit vengono fornite le viti necessarie per questa operazione. (vedere disegno D2.52). Per facilitare questa operazione è consigliabile rimuovere (svitare) la camera d'aria del dispositivo, in modo da poter avvitare meglio la ventola e quindi sostituirla. (vedere disegno D2.53)
- Collegare i due ventilatori alle schede di connessione rapida, per consentire il collegamento con l'unità di controllo.
- Effettuare il collegamento elettrico dei ventilatori al centralino (uscite 5-6), vedere schema elettrico di collegamento.
- Posizionare la sonda di temperatura nella posizione corretta e collegare la sonda all'unità di controllo (ingresso 9-10), vedere lo schema di collegamento elettrico.
- Posizionare il centralino sul rivestimento dell'inserto, il più lontano possibile dalla fonte di calore, e proteggerlo termicamente per evitare il deterioramento.
- Effettuare il collegamento elettrico tra l'unità di controllo e la presa di corrente domestica (ingresso 1-2), vedere lo schema di collegamento elettrico.
- Infine, se si desidera canalizzare l'aria in altre stanze, con l'aiuto di un martello, rilasciare almeno 2 delle 4 uscite d'aria calda sulla parte superiore dell'inserto (vedere lo schema D2.54). Eseguire questa operazione simmetricamente per evitare il surriscaldamento dell'inserto. In caso contrario, con le uscite superiori chiuse, l'aria uscirà dalla parte anteriore del dispositivo, per cui è necessario che la lama di regolazione sulla parte anteriore del dispositivo sia aperta (vedere lo schema D2.55).

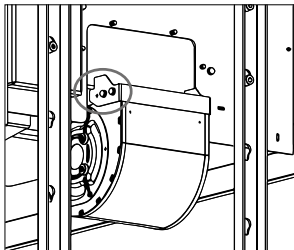

D2.52

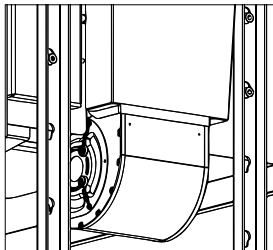

D2.53

È possibile inviare uno o più uscite di aria calda verso una stanza diversa a quella dove l'inserto è installato.

In questo caso, è necessario compensare questa uscita con una canalizzazione di ritorno per evitare che la stanza sia in depressione, con i rischi che ciò comporterebbero.

I modelli della Cairo e Cairo-E hanno un'unità di ventilazione (turbina) di 680 m³/h integrata nella parte inferiore.

L'unità di ventilazione prende l'aria attraverso due ingressi laterali (Ø150mm) del ventilatore che devono essere necessariamente collegati ad un condotto che prenda l'aria abbastanza fredda per evitare il surriscaldamento dell'apparecchio. Questo condotto deve essere collegato all'esterno della casa o almeno all'esterno della muratura realizzata intorno all'inserto, aspirando l'aria della stanza dove si trova installato. In caso contrario, la combustione dell'apparecchio può non essere appropriata in quanto la turbina prendrebbe l'O₂ delle prese d'aria 1^a e 2^a, diminuendo la corretta combustione dell'apparecchio. Le turbine del modello Cairo-D mancano di questa connessione Ø150 della turbina.

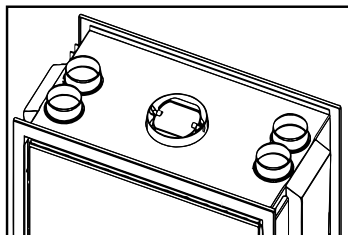

D2.54

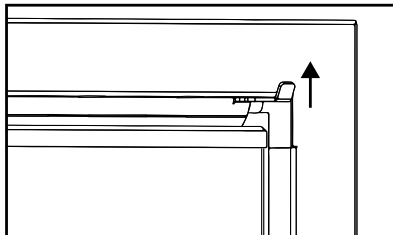

D2.55

Ricordate il collegamento elettrico di 220V e la presa di terra dell'apparecchio.

ATTENZIONE! Questo fattore è fondamentale per il corretto funzionamento.

POSIZIONAMENTO DELLA SONDA

Il posizionamento della sonda è mostrato nei disegni D2.56 (Cairo e Cairo-E) e D2.57 (Cairo-D).

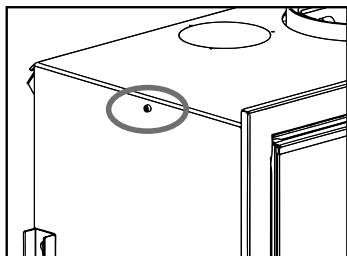

D2.56

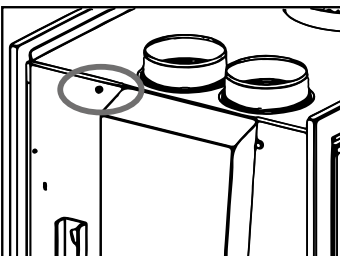

D2.57

Nel modello Cairo-70, il posizionamento della sonda è quello indicato nel **disegno D2.58** sul retro del dispositivo; è possibile scegliere una delle due opzioni, a seconda della posizione dell'unità di controllo (a destra o a sinistra del dispositivo):

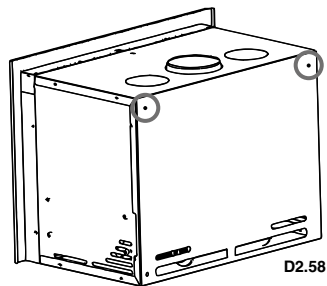

SOSTITUZIONE DI COMPONENTI ELETTRICI

Per poter accedere alla riparazione/sostituzione del ventilatore in caso di guasto, è possibile farlo in due modi:

- Fornire durante l'installazione un registro nella parte inferiore centrale del muro o della muratura. Questo registro può essere una griglia di misure minime 400x250 mm (larghezza x altezza). In questo modo è possibile svitare la scatola in cui è alloggiato il ventilatore e procedere a cambiarlo.
- L'operazione di sostituzione può essere eseguita accedendo ai componenti attraverso la camera di combustione seguendo i seguenti passaggi (**vedere disegno D2.59**):
 - Rimuovere il deflettore.
 - Rimuovere le piastre posteriori e laterali.
 - Estrarre il piano di fuoco.
 - Rimuovere le viti dal supporto ventilatore e rimuovere il ventilatore, prestando attenzione con i cavi di connessione.

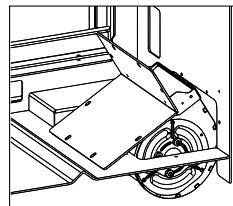
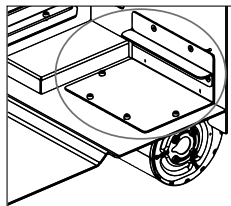
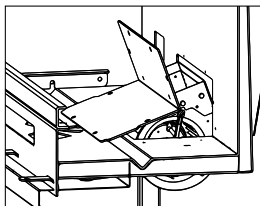
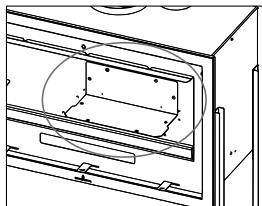

D2.59

COLLEGAMENTO ELETTRICO

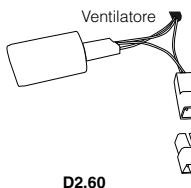

D2.60

ATTENZIONE. In primo luogo, scollegare l'alimentazione prima di qualsiasi manipolazione elettrica.

I diversi elementi che compongono il kit di ventilazione devono essere collegati (**vedere disegno D2.60**):

Ingressi: 1-2 = Tensione di alimentazione 230 Vac 50 Hz

Ingressi: 9-10 = Sonda di temperatura

Uscite 5-6 = Ventilatore/ventilatori canalizzazione

Connessione uscita 5-6

Nei modelli Cairo-D, è necessario collegare entrambi i ventilatori alle schede di connessione rapida, per consentire il collegamento con l'unità di controllo (**vedere disegno D2.61**)

Non dimenticare di effettuare la messa a terra del dispositivo.

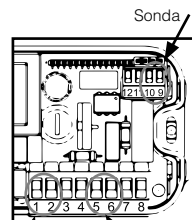

D2.61

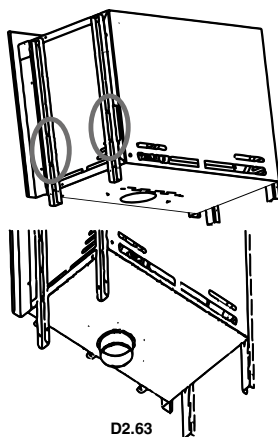

D2.63

PRESA D'ARIA ESTERNA

Tutti i modelli della serie Cairo, hanno la possibilità di scegliere che l'ingresso di aria primaria e secondaria provenga da una stanza adiacente (o anche fuori della casa) o dalla stessa stanza dove l'inserto è installato.

Le prese d'aria di questo modello sono disposte nella parte inferiore, in modo che, nel caso in cui l'inserto non è canalizzato verso fuori, sui modelli Cairo-90 e Cairo-110 (il modello Cairo-70 non dispone di questa copertura come caratteristica standard) si consiglia di svitare le diverse viti del coperchio di collegamento che possiede e ritirarlo e, in questo modo, l'aria circola attraverso i rispettivi ingressi (**vedere disegno D2.62**). D'altra parte, nel modello Cairo-D, è **OBBLIGATORIO** collegare l'ingresso d'aria primario e secondario ad un ambiente adiacente o esterno alla casa. Invece, nel modello è obbligatorio collegare la presa d'aria primaria e secondaria con un ambiente adiacente o con l'esterno della casa.

Nel modello Cairo-70, per poter collegare l'ingresso dell'aria all'esterno, è necessario alzare l'apparecchio in altezza. A tal fine, insieme all'anello di collegamento, si avranno a disposizione le 4 gambe dell'inserto (KIT-AIR-5). Le 4 gambe devono essere avvitate alle viti situate su entrambi i lati dell'inserto (**vedi disegno D2.63**). Per posizionare l'anello, è necessario prima rimuovere il pezzo

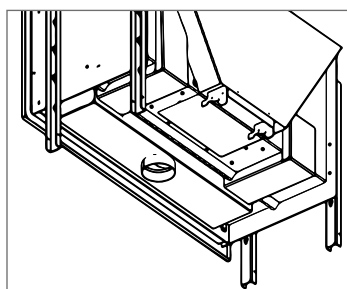

D2.62

pretagliato nella parte inferiore del dispositivo e avvitare l'anello alla base (**vedi disegno D2.63**).

Nel caso di decidere portare aria dall'esterno o da una stanza adiacente, è sufficiente collegare questo ingresso attraverso un condotto di 100 millimetri per i modelli Cairo-90 e Cairo-110, e 120 mm per il modello Cairo-70 di diametro con il luogo scelto. Si noti che un condotto troppo lungo o con numerosi deviazioni (gomiti), lungi dal beneficiare il contributo di presa d'aria, provoca una grande perdita e, per tanto, può causare problemi di combustione.

Non dimenticate che questa presa d'aria è separata e distinta da quella necessaria dell'unità di ventilazione (turbina di 680 m³/h) dei modelli Cairo-90 e Cairo-110 I modelli della Cairo con un ambiente abbastanza freddo (al di fuori della casa o al di fuori del recinto in muratura costruito intorno all'inserto).

POSIZIONAMENTO DELLE PORTE MODELLO CAIRO-D

Il modello Cairo-D ha due porte. Se è necessario smontare queste porte, per facilitare l'installazione dell'inserto, ricordarsi di inserire le porte nella posizione corretta per garantire un corretto funzionamento. Tali porte non sono intercambiabili. La porta che è posta sulla faccia con

le regolazione di aria ed il cassetto cenere, ha un cordone di ceramica nella parte inferiore per generare la tenuta con il cassetto cenere **(vedere disegno D2.64)**.

La porta verso l'altro lato solo ha cordone di ceramica per garantire la tenuta della camera di combustione **(vedere disegno D2.65)**

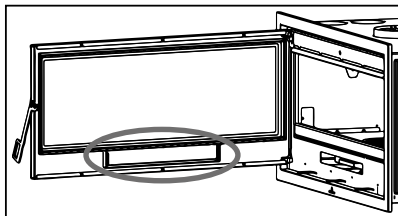

D2.64

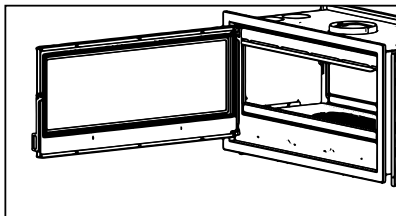

D2.65

REGOLAZIONE CHIUSURA

PORTA

Si consiglia di verificare lo stato effettivo delle guarnizioni delle porte poiché, se non sono perfettamente intatti (cioè non si adattano più alla parte anteriore e/o alla porta), non garantiscono il corretto funzionamento del camino! Nei modelli Cairo e Cairo-D, è possibile regolare la regolazione della porta in base all'usura progressiva delle guarnizioni attraverso le viti che si trovano sulla parte anteriore, stringendo e allentando queste viti si ottiene la corretta regolazione della porta. **(Vedere disegni D2.66)**

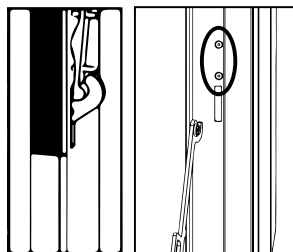

D2.66

POSIZIONAMENTO/SOSTITUZIONE DELLA CORNICE

Tutti gli inserti di questa serie incorporano una cornice standard a 3 (per mod. Cairo-70) o 4 (per mod. Cairo-90 e Cairo-110) lati. La cornice standard è rimovibile per facilitarne l'installazione. Per smontare la cornice standard, procedere come segue **(vedere disegno D2.67)**:

1. Rimuovere la porta, aprirla e tirarla verso l'alto.
2. Svitare le viti della cornice indicate nel disegno, due su ciascun lato della cornice.
3. Rimuovere la cornice e inserire l'inserto, fissare e rimontare la cornice e la porta.

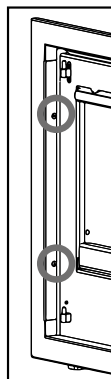

D2.67

POSIZIONAMENTO DEI PIEDINI REGOLABILI IN ALTEZZA

I modelli della serie Cairo-90 e Cairo-110 sono avvitati sul pallet per un facile trasporto **(vedere disegno D2.68)**. All'interno della camera di combustione si trovano i due piedini dell'inserto, che sono regolabili in altezza in base alle proprie esigenze. Il posizionamento è molto semplice; basta avvitare questi piedini con le 8 viti fornite, alla struttura dell'apparecchio, scegliendo in precedenza l'altezza desiderata. **(Vedere disegno D2.69)**

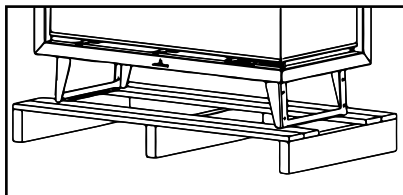

D2.68

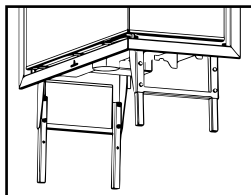

D2.69

DISTANZA TRA L'APPARECCHIO E LE PARETI DI RIVESTIMENTO

Nel modello Cairo-70 sono presenti fessure di ventilazione sia sui lati che sul retro **(vedi disegno D2.70)**. Queste fessure sono importanti per garantire il flusso d'aria della turbina, oltre che per la ventilazione dell'inserto stesso. L'installatore deve mantenere una distanza minima di sicurezza tra le pareti di rivestimento e le pareti laterali e posteriori di almeno 8/10 cm, oltre a non coprire le fessure dell'inserto, pena la riduzione della portata della turbina e la possibilità di surriscaldamento del corpo dell'inserto, che potrebbe causare danni strutturali all'apparecchio stesso, non coperti dalla garanzia che Bronpi Calefacción offre per i suoi prodotti.

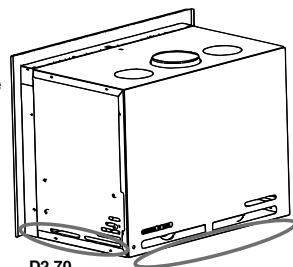

D2.70

3. NORME DI INSTALLAZIONE E SICUREZZA

Il modo di installare l'inserto influirà decisamente sulla sicurezza e il corretto funzionamento, per cui si raccomanda di essere eseguita da personale qualificato (con licenza ufficiale), informati circa il rispetto delle norme di installazione e sicurezza. Se un inserto è installato in modo errato può causare gravi danni.

Prima dell'installazione, eseguire i seguenti controlli:

- Assicurarsi che il pavimento può sopportare il peso dell'apparecchio ed eseguire un adeguato isolamento in caso di essere fatto in materiale incombustibile (legno) o materiale che può essere affettato da shock termico (gesso, ecc).
- Quando l'apparecchio è installato su un pavimento non completamente refrattario o incombustibile di tipo parquet, moquette, ecc, dovrà sostituire la base o introdurre una base ignifuga, anticipando che sporge rispetto alle misure della stufa 30 cm. Esempi di materiali a utilizzare sono: pedana in acciaio, base di vetro o qualsiasi altro tipo di materiale ignifugo.
- Assicurarsi che l'ambiente in cui si installa c'è una ventilazione adeguata (presenza di presa d'aria) (vedere pto.5 del manuale).
- Evitare l'installazione in ambienti in cui ci sono condotte di ventilazione collettiva, cappe con o senza estrattore, apparecchi a gas di tipo B, pompe di calore o la presenza di apparecchi con funzionamento simultaneo che possono causare che il tiraggio della canna fumaria sia minore.
- Assicurarsi che la canna fumaria e i tubi per collegare l'inserito devono essere idonei per il suo funzionamento.
- Si consiglia di contattare l'installatore per controllare sia il collegamento all'inserito e il sufficiente flusso d'aria per la combustione nel luogo di installazione.
- Questo prodotto può essere installato in prossimità delle pareti della stanza, purché soddisfino i seguenti requisiti:
- L'installatore deve assicurarsi che la parete è realizzata interamente in mattoni, blocco di argilla termica, calcestruzzo, ecc, ed è rivestita con materiale in grado di resistere alle alte temperature. Pertanto, per qualsiasi altro tipo di materiale (cartongesso, legno, vetro non ceramico, ecc), l'installatore deve fornire un isolamento sufficiente o mantenere una distanza minima di sicurezza alla parete di 80-100 cm.
- Tenere materiali incombustibili o sensibili al calore (mobili, tende, abbigliamento) ad una distanza minima di circa 100cm, compresa l'area di fronte alla porta di carico. Non devono essere utilizzate misure al di sotto delle misure indicate.

3.1. MISURE DI SICUREZZA

Durante l'installazione dell'apparecchio, ci sono rischi che bisogna tener di conto, così si dovrebbe prendere le seguenti precauzioni:

- a. Non collocare oggetti infiammabili sopra l'inserito.
- b. Non posizionare l'inserito in prossimità di pareti infiammabili.
- c. L'inserito deve essere utilizzato solo se il cassetto porta-ceneri è introdotto.
- d. Si consiglia di installare detettore di monossido di carbonio (CO) nella stanza dove si trova installato l'apparecchio.
- e. Utilizzare il quanto incluso per aprire e chiudere la porta così come per manipolare i controlli poi che possono essere molto caldi.
- f. I residui solidi della combustione (ceneri) devono essere raccolti in un contenitore ermetico e resistente al fuoco.
- g. L'apparecchio non deve mai essere acceso in presenza di emissioni di gas o vapori (per esempio, colla per linoleum, benzina, ecc).
- h. Non posizionare materiali infiammabili nelle vicinanze.



AVVISO!!

Considerare che sia l'inserito che il vetro si riscaldano e non devono essere toccati.

3.2 INTERVENTO IN CASO DI EMERGENZA

In caso di incendio nell'inserito o nella canna fumaria:

- a. Chiudere la porta di carico.
- b. Chiudere le entrate d'aria primaria e secondaria.
- c. Spegnerne il fuoco con estintori a diossido di carbonio (CO2 di polvere).
- d. Richiedere l'immediato intervento dei pompieri.

NON SPEGNERE IL FUOCO CON GETTI D'ACQUA.

AVVERTENZA:

Il fabbricante declina tutta la responsabilità per il malfunzionamento di un'installazione non soggetta ai requisiti di queste istruzioni o l'uso di ulteriori prodotti non adatti.

4. CANNA FUMARIA

Il condotto di evacuazione dei fumi comporta un aspetto di importanza fondamentale per il buon funzionamento dell'inserito e compie principalmente due funzioni:

- Evacuare il fumo e gas in modo sicuro fuori dalla casa.
- Fornire sufficiente tiraggio all'inserito per mantenere vivo il fuoco.

E' quindi essenziale che sia fatto perfettamente e che possa essere sottoposto a operazioni di manutenzione per mantenerlo in buone condizioni (molte delle reclamazioni per malfunzionamento degli inserti si riferiscono esclusivamente ad un tiraggio inadatto). La canna fumaria può essere fatta da muratura o composto di tubo metallico.

Deve soddisfare i seguenti requisiti per il corretto funzionamento dell'inserito:

- La sezione interna deve essere perfettamente circolare.
- Essere termicamente isolata sulla sua intera lunghezza per impedire la condensazione (il fumo viene liquefatto per shock termico) e ancora più se l'installazione si trova all'esterno della casa.
- Se utilizziamo condotto metallico (tubo) per l'installazione all'esterno della casa, è obbligatorio utilizzare tubo isolato termicamente (composto da due tubi concentrici tra cui c'è un isolante termico). Allo stesso modo si evitano i fenomeni di condensazione.
- Non essere ostruita (aumenti o riduzioni) e avere una struttura verticale con deviazioni non superiori a 45°.
- Non utilizzare sezioni orizzontali.
- Se è stata utilizzata prima, deve essere pulita.
- Rispettare i dati tecnici del manuale.

** Per l'installatore

Il tiraggio optimum per gli inserti varia da 12 +/- 2 Pa (1,0-1,4 mm di colonna d'acqua). Si consiglia di controllare la scheda tecnica del prodotto.

Un valore più basso provoca una povera combustione con conseguente depositi carbonici ed eccessiva formazione di fumo. In questo caso, è possibile osservare perdita di fumi e aumento della temperatura che potrebbero danneggiare i componenti strutturali dell'inserito, intanto che un valore più alto comporta una combustione troppo rapida con dispersione del calore attraverso la canna fumaria.

I materiali che sono proibiti per la canna fumaria e, pertanto, possono pregiudicare il funzionamento dell'apparecchio sono: fibrocemento, acciaio galvanizzato (almeno nei primi metri) e superfici interne porose e ruvide. **Nel disegno D4.1**, ci sono alcuni esempi di soluzioni. Tutti gli inserti che eliminano i fumi verso l'esterno devono avere una canna fumaria propria.

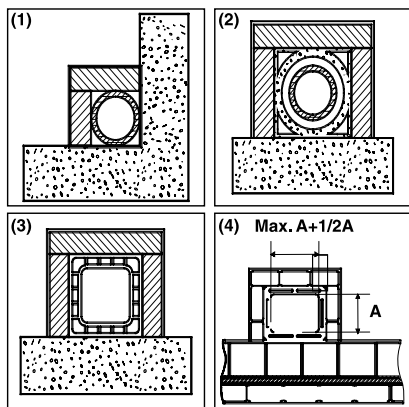

(1) Canna fumaria in acciaio AISI 316 con doppia camera isolata con materiale resistente a 400°C.

Efficienza 100% ottimale.

(2) Canna fumaria tradizionale di argilla con sezione quadrata e fori. **Efficienza 80% ottimale.**

(3) Canna fumaria in materiale refrattario con doppia camera isolata e rivestimento esterno in calcestruzzo alleggerito. **Efficienza 100% ottimale.**

(4) Evitare canne fumarie con sezione rettangolare interiore diversa da quella del disegno. **Efficienza 40% mediocre.** Non consigliato

D4.1



Non si dovrebbe mai usare lo stesso canale per più dispositivi allo stesso tempo (vedere disegno D4.2).

Il diametro minimo deve essere di 4 dm² (per esempio 20 x 20 cm) per gli inserti con un diametro di condotto inferiore a 200 mm o 6,25 dm² (per esempio 25x25 cm) per inserti con un diametro superiore a 200 mm. Una sezione della canna fumaria troppo grande (ad esempio, tubo di diametro superiore a quello raccomandato) può avere un volume eccessivo per riscaldare e quindi causare difficoltà di funzionamento del dispositivo. Per evitare questo fenomeno, è necessario intubare lungo la sua lunghezza. Al contrario, una sezione troppo piccola (ad esempio, tubo di diametro inferiore a quello raccomandato) causerà una diminuzione del tiraggio.

La canna fumaria deve essere ben lontano da materiali infiammabili o combustibili mediante un isolamento adeguato o una camera d'aria. Si devono eliminare i composti di materiali infiammabili.

E' vietato fare transitare all'interno tubi di installazioni o canali di abduzione d'aria. E' anche vietato fare aperture mobili o fisse per il collegamento di altre apparecchi.

Utilizzando tubi metallici all'interno di un condotto di muratura è essenziale che essi siano isolati con materiali idonei (rivestimenti in fibra isolante) per evitare il degrado della muratura e il rivestimento interior.

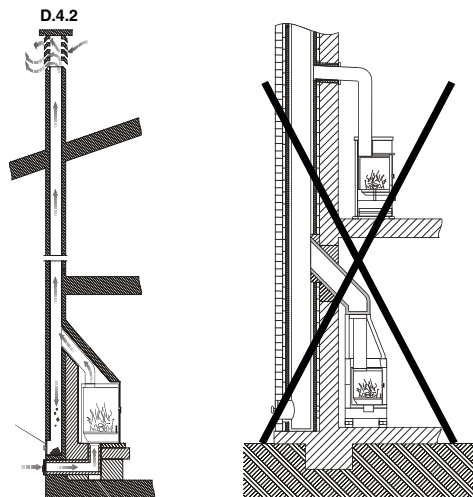

D4.3

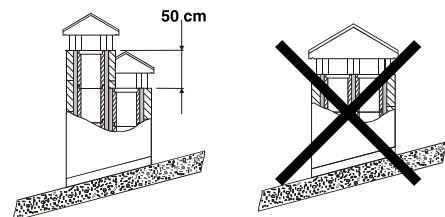

(1) In caso di canne fumarie posizionate l'una accanto all'altra, l'una dovrà superare all'altra almeno 50 cm per evitare il trasferimento di pressione tra le canne fumarie.

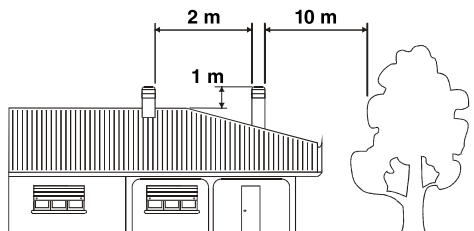

(1) Il camino non deve avere ostacoli in uno spazio di 10 metri dalle pareti, pendii e alberi. In caso contrario, sollevare il camino almeno 1 m sopra l'ostacolo. La canna fumaria deve superare la parte superiore del tetto in 1 m almeno.

4.1 CONNESSIONE DEL INSERTO CON LA CANNA FUMARIA

La connessione con l'inserto per l'evacuazione dei fumi deve essere effettuata con tubo rigido in acciaio alluminato o acciaio inossidabile. **E' vietato utilizzare un tubo metallico flessibile o di fibrocemento poi che danneggiano la sicurezza dell'unione perché sono soggetti a folate e rotture, causando perdite di fumo.**

Il tubo di fumo dovrà essere fissato ermeticamente alla bocca dell'inserto. Deve essere rettilineo e d'un materiale che supporta alte temperature (almeno 300°C). Può avere una pendenza massima di 45° e saranno evitati depositi eccessivi di condensazione prodotti nelle prime fasi di accensione e/o eccessiva formazione di fuliggine. Inoltre, evita il rallentamento del fumo che esce. La mancanza di sigillatura della connessione potrebbe causare un malfunzionamento dell'apparecchio.

Il diametro interno del tubo di connessione deve corrispondere al diametro esterno del tronco di scarica di fumi dell'apparecchio. Questo è garantito dai tubi secondo DIN 1298.

4.2 RIVESTIMENTO E INSTALLAZIONE DELL'INSERTO

Quando l'inserto è installato in un rivestimento o in un camino esistente è essenziale che lo spazio tra la parte superiore dell'apparecchio ed il materiale non combustibile della cappa (che chiude la base della canna fumaria) sia costantemente ventilato. Per questo motivo, è necessario permettere un'entrata d'aria fresca dalla parte inferiore del rivestimento e una uscita nella parte superiore (uscita d'aria calda) dalla cappa. Ciò permetterà di migliorare il funzionamento di tutto dato che stiamo stabilendo un circuito di convezione naturale. Ciascuna di queste aperture devono essere libere e non essere sigillate, con una superficie minima di almeno 3 dm² (per esempio, griglia di 30x10cm).

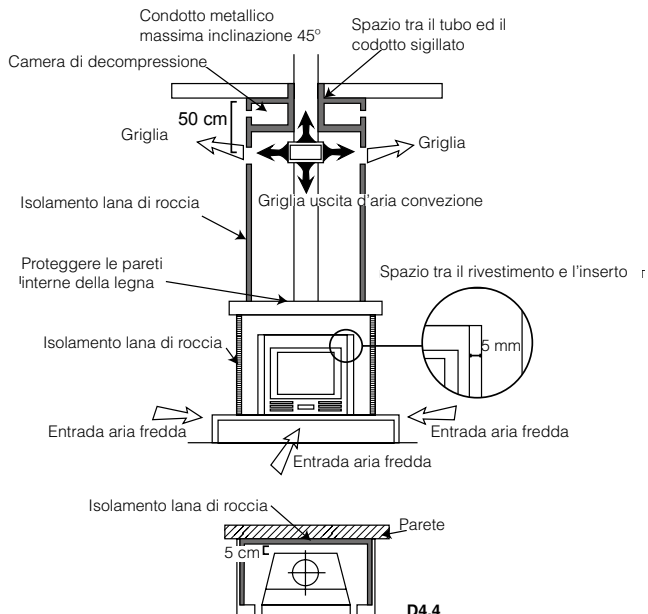

4.3 COMIGNOLO

Il tiraggio della canna fumaria dipende anche dell'idoneità del comignolo.

Il comignolo deve assicurare lo scarico di fumo anche nelle giornate ventose, visto che deve oltrepassare la cima del tetto (vedere disegno D4.5).

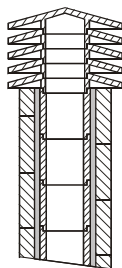

D4.5

(1) Canna fumaria industriale di elementi prefabbricati che permettono l'estrazione di fumi eccellente

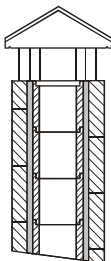

(2) Canna fumaria artigianale. La sezione di uscita corretta dovrebbe essere almeno 2 volte la sezione interna della canna fumaria, idealmente 2.5.

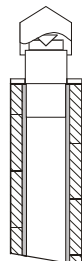

(3) Canna fumaria in acciaio con cono interno deflettore dei fumi.

Il comignolo deve soddisfare i seguenti requisiti:

- Avere una sezione interna equivalente a quella dell'inserto.
- Avere una sezione utile di uscita che è due volte quella interna della canna fumaria.
- Essere costruito in modo da impedire la penetrazione della pioggia, neve e di qualsiasi corpo estraneo.
- Essere facilmente accessibile per la manutenzione e la pulizia.

Se il comignolo è metallico, per il suo disegno adattato al diametro del tubo, l'uscita dei fumi è assicurata. Ci sono diversi modelli di comignolo metallico, fisso, anti-ritorno, aspiratore o rotante.

5. PRESA D'ARIA ESTERIORE

Per un corretto funzionamento dell'inserito è essenziale che nel luogo dell'installazione ci sia abbastanza aria per la combustione e riossigenazione dell'ambiente. Se la casa è costruita secondo i criteri di "efficienza energetica" con un alto grado di ermeticità, è possibile che l'ingresso d'aria non sia garantito (l'installatore deve garantire il rispetto del Codice Tecnico dell'Edilizia CTE DB - HS3). Ciò significa che, attraverso aperture che comunicano con l'esteriore, deve circolare l'aria per la combustione anche con le porte e finestre chiuse. Inoltre, è necessario soddisfare i seguenti requisiti:

- Dovrebbe essere posizionata in modo che non possa essere ostruita.
- Deve comunicare con l'ambiente d'installazione del dispositivo ed essere protetta da una griglia.
- La superficie minima di presa non deve essere inferiore a 100 cm². Verificare le norme sulla materia.
- Quando il flusso d'aria si ottiene attraverso aperture comunicanti con gli ambienti adiacenti esterni dovranno evitare prese d'aria in collegamento con garage, cucine, servizi, ecc.

6. COMBUSTIBILI AMMESSI/NON AMMESSI

Il combustibile ammesso è la legna. Deve essere utilizzata esclusivamente legna secca (umidità max. 20% che corrisponde approssimativamente a legna tagliata due anni). La lunghezza dei tronchi dipende dal modello (controllare la scheda tecnica di ciascun modello sul nostro sito www.bronpi.com).

Bricchette di legno pressate dovrebbero essere usate con cautela per evitare il surriscaldamento dannoso per l'apparecchio, poiché hanno un alto potere calorifico.

La legna usata come combustibile deve essere conservata in un luogo asciutto. La legna umida ha circa il 60% di acqua e, quindi, non è ideata per bruciare già che provoca una accensione più difficile perché richiede gran parte del calore generato per vaporizzare l'acqua. Inoltre, il contenuto di umidità ha lo svantaggio che, al diminuire la temperatura, l'acqua condensa nella stufa e poi nella canna fumaria, provocando un notevole accumulo di fuliggine e condensazione, con il conseguente rischio di incendio.

Tra l'altro, non si può bruciare: carbone, ritaglio, resti di corteccia e pannelli, legna umida o trattata con vernici o materiali plastici. In questi casi, la garanzia dell'inserito viene invalidata. La combustione di rifiuti è vietata già che è dannosa per l'apparato. La carta e il cartone possono essere utilizzati solo per l'accensione.

Di seguito, è indicata una tabella d'informazioni sul tipo e la qualità della legna per la combustione.

TIPO DI LEGNA	QUALITÀ
LECCIO	OTTIMA
FRASSINO	MOLTO BUONA
BETULLA	BUONA
OLMO	BUONA
FAGGIO	BUONA
SALICE	APPENA SUFFICIENTE
ABETE	APPENA SUFFICIENTE
PINO SILVESTRE	INSUFFICIENTE
PIOPPPO	INSUFFICIENTE

7. AVVIAMENTO (PRIMI ACCENSIONI)

Per accendere il fuoco consigliamo di utilizzare piccoli listelli di legno con carta o altri mezzi di accensione sul mercato come accendifuoco. **E' vietato l'uso di tutte le sostanze liquide come, ad esempio, l'alcol, benzina, petrolio e simili.**



ATTENZIONE!! Inizialmente è possibile notare il fumo e l'odore tipico dei metalli sottoposti a grande sollecitazione termica e la vernice ancora fresca.

Non utilizzare mai l'apparecchio quando ci sono gas combustibili nell'atmosfera.

Per una corretta messa in servizio dei prodotti trattati con vernice ad alta temperatura è necessario sapere:

- I materiali di fabbricazione dei prodotti in questione non sono omogenei, in quanto coesistono parti di ghisa e di acciaio.
- La temperatura alla quale il corpo del prodotto è soggetto non è uniforme: temperature variabili tra zone da 300°C a 500°C.
- Durante la sua vita, il prodotto è soggetto a cicli alternati di on e off e anche durante il giorno, così come cicli di uso intenso o riposo totale secondo le stagioni.
- Quando l'apparecchio è nuovo, prima da definirsi come utilizzato, deve essere sottoposto a diversi cicli di avviamento per tutti i materiali e vernice che completano le varie sollecitazioni elastiche.

Pertanto, è importante adottare queste piccole precauzioni durante la fase di accensione:

1. Assicurarsi che ci sia un forte ricambio d'aria nel luogo dove si è installato l'apparecchio è garantito.
2. Durante le prime 4 o 5 accensioni, non sovraccaricare la camera di combustione e mantenere il fuoco almeno 6-10 ore continue.
3. Successivamente, aumentare il carico, rispettando sempre il carico consigliato, e mantenere periodi lunghi di accensione, evitando, almeno in questa fase iniziale, cicli di accensione-spenso di breve durata.
4. Durante i primi accensioni, alcun oggetto deve essere sull'apparecchio e in particolare sulle superfici verniciate. Le superfici laccate non devono essere toccate durante il riscaldamento.

8. ACCENSIONE E FUNZIONAMENTO NORMALE

Per una corretta accensione dell'inserito seguire i seguenti passi:

- Aprire la porta. Aprire al massimo il regolatore dell'aria primaria, il regolatore dell'aria secondaria (nei modelli che sono regolabile) (vedere pto. 2).
- Introdurre un accendifuoco o una palla di carta e alcuni trucioli di legno all'interno della camera.
- Accendere la carta o il accendifuoco. Chiudere lentamente la porta, lasciando socchiusa 10-15 minuti fino a quando il cristallo è riscaldato.
- Quando c'è fiamma sufficiente, aprire la porta lentamente per evitare ritorni di fumo e caricare con tronchi di legna secca. Chiudere la porta lentamente.
- Quando i tronchi sono accessi, utilizzando le regolazioni sulla parte frontale dell'apparecchio (presa d'aria primaria e secondaria e la valvola taglia-tiraggio), regoleremo la produzione di calore dell'inserito. Queste regolazioni devono essere aperte a seconda delle esigenze di calore. La migliore combustione (con emissioni minime) viene raggiunta quando la maggior parte dell'aria di combustione passa attraverso la regolazione dell'aria secondaria.

Oltre a regolare l'aria di combustione, il tiraggio influisce anche l'intensità della combustione e la potenza termica dell'apparecchio. Un buon tiraggio dell'inserito richiede una regolazione più ridotta dell'aria per la combustione, mentre un tiraggio scarso richiede una regolazione più precisa dell'aria per la combustione.

Per motivi di sicurezza, la porta deve essere chiusa durante il funzionamento e i periodi di utilizzo. Solo dovrà aprire la porta per procedere al carico di combustibile.

Per ricaricare il combustibile, aprire lentamente la porta per evitare ritorni di fumo, aprire la presa d'aria primaria, introdurre la legna e chiudere la porta. Dopo un certo tempo, 3-5 minuti, tornare alla regolazione della combustione raccomandata.

Non sovraccaricare la macchina (vedere la raccomandazione di carico di combustibile massimo). Troppo combustibile e troppa aria per la combustione possono causare surriscaldamento e quindi danneggiare l'apparecchio. L'inadempienza di questa regola comporterà la cancellazione della garanzia.

9. MANUTENZIONE E CURA

L'inserito, la canna fumaria e, in generale, tutta l'installazione devono essere puliti accuratamente almeno una volta all'anno o quando necessario.



ATTENZIONE!! La manutenzione e la cura devono essere effettuate con l'inserito freddo.

9.1 PULIZIA DELLA CANNA FUMARIA

Quando il legno è bruciato lentamente, si producono catrame e altri vapori organici prodotti e, in combinazione con l'umidità ambiente, formano il creosoto (fuliggine).

L'eccessivo accumulo di fuliggine può causare problemi nella evacuazione di fumo e persino l'incendio della canna fumaria. Uno spazzacamino dovrebbe fare questa operazione e, allo stesso tempo, dovrebbe effettuare un controllo della stessa. Durante la pulizia è necessario rimuovere il cassetto porta-cenere, la griglia e il deflettore di fumi per favorire la caduta di fuliggine.

L'uso di buste anti-fuliggine è raccomandato durante il funzionamento dell'apparecchio almeno una busta ogni settimana. Queste buste si situano direttamente sul fuoco e possono essere acquistati nello stesso rivenditore Bronpi dove hanno acquistato l'inserito.

9.2 PULIZIA DEL VETRO

IMPORTANTE:

La pulizia del vetro deve essere fatta se e solo se il vetro è freddo per evitare l'esplosione dello stesso.

Per la pulizia si devono utilizzare prodotti specifici per pulire il piano di cottura. In nessun caso usare prodotti aggressivi o abrasivi che macchiano il vetro.

È possibile acquistare un prodotto per pulire i vetri vetroceramici BRONPI nello stesso rivenditore dove ha acquistato l'inserito.

ROTTURA DI VETRI: i vetri, essendo in vetro-ceramica, sono resistenti al calore fino a 750°C e non sono soggetti a shock termici. La sua rottura può essere causata solamente per shock meccanico (urti o chiusura violenta della porta, ecc.) Pertanto, la sua sostituzione non è inclusa nella garanzia.

9.3 PULIZIA DELLA CENERE

Tutti gli inserti hanno un cassetto porta-cenere.

Vi consigliamo di svuotare periodicamente il cassetto porta-cenere, impedendogli di riempire completamente per evitare surriscaldare la griglia. Inoltre, si consiglia di lasciare sempre 2-3 cm di cenere nella base.

9.4 CARATTERISTICHE PER I MODELLI CON FORNO

(Solo modelli Everest ed Everest Vision)

Il modello Everest, con l'uso e col tempo, può creare fuliggine all'esterno del tetto del forno. Questi depositi possono bloccare il tiraggio e causare un malfunzionamento dell'apparecchio. Così, devono essere rimossi per mezzo d'un registro di pulizia che incorpora e che si trova nascosto sotto il anagramma della porta del forno. Questo anagramma deve essere svitato e c'è un foro attraverso il quale è possibile accedere per la pulizia (vedere disegno D9.1).

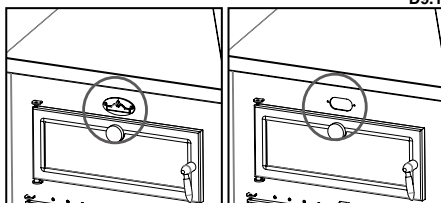



Per pulire l'interno del forno bisogna stare attenti perché i prodotti aggressivi sfiniscono la vernice e troppa acqua può ossidare il forno.

Nel modello Everest Vision il registro di pulizia è nascosto sotto la porta. Per la pulizia è necessario svitare la coperta del registro e sarà visibile (**vedere disegno D9.2**).

D9.2

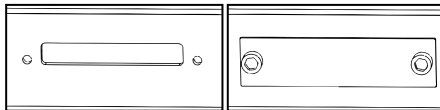

9.5 PULIZIA ESTERIORE



Non pulire la superficie esterna dell'inserto con acqua o prodotti abrasivi perché può deteriorarsi. Utilizzare un spolverino o un panno leggermente umido.

10. INTERRUZIONI STAGIONALI

Dopo completare la pulizia della canna fumaria e dell'inserto, eliminando totalmente la cenere ed altri residui, chiudere tutte le porte e i controlli regolatori.

È consigliabile fare la pulizia della canna fumaria almeno una volta all'anno. Nel frattempo, controllare lo stato delle giunture perché, se non sono perfettamente integre (cioè, non sono attillate alla porta), non possono garantire un funzionamento affidabile dell'inserto! Pertanto, sarebbe necessario sostituire le giunture. È possibile acquistare questo ricambio nello stesso rivenditore Bronpi dove si è acquistato l'inserto. In caso di umidità nel luogo d'installazione dell'inserto, collocare sali assorbenti all'interno dell'apparato. Proteggere le parti interne con vaselina neutrale per mantenere il suo aspetto estetico inalterato nel tempo.

11. GUIDA PER LA RISOLUZIONE DI PROBLEMI

PROBLEMA	POSSIBILE CAUSA	SOLUZIONE	
L'inserto emette fumo	Uso improprio dell'inserto	Aprire la presa d'aria primaria alcuni minuti e poi aprire la porta	
	Canna fumaria fredda	Preriscaldare l'inserto	
	Canna fumaria bloccata	Ispezionare la canna fumaria e il connettore per sapere se è ostruito o ha eccesso di fuliggine	PROFES
	Canna fumaria sovradimensionata	Rinstallare con un diametro adeguato	PROFES
	Canna fumaria stretta	Rinstallare con un diametro adeguato	PROFES
	Tiraggio canna fumaria insufficiente	Aggiungere lunghezza al condotto	PROFES
	Canna fumaria con infiltrazioni	Sigillare le connessioni tra le sezioni	PROFES
Ritorni d'aria	Più di un dispositivo collegato al condotto	Scollare tutti gli altri dispositivi e sigillare le bocche	PROFES
	Uso improprio dell'inserto	Aprire completamente la presa d'aria primaria un minuto e dopo aprire la porta per pochi minuti	
	Rango di combustione troppo basso. Mancanza di tiraggio	Utilizzare l'inserto con un rango adeguato. Aumentare la presa d'aria primaria	
	Eccessivo accumulo di cenere	Svuotare frequentemente il cassetto porta-cenere	
Combustione incontrollata	La porta non è chiusa completamente	Chiudere la porta o sostituire le corde di ermeticità	PROFES
	Tiraggio eccessivo	Controllare l'installazione o installare una valvola taglia-tiraggio	PROFES
	Mastice refrattaria danneggiata	Controllare le giunture e utilizzare mastice refrattaria	PROFES
	Canna fumaria sovradimensionata	Rinstallare con un diametro adeguato	PROFES
	Venti forti	Installare un comignolo adeguato	PROFES
	Legno verde o umido di scarsa qualità	Utilizzare legno secco. Secco d' almeno 1 anno	
Calore insufficiente	Legno verde o umido di scarsa qualità	Utilizzare legno secco. Secco d' almeno 2 anni	
	Mancanza d'aria primaria	Aumentare la presa d'aria primaria	
	Canna fumaria con infiltrazioni d'aria	Utilizzare un sistema di canna fumaria isolato	
	Esteriore di muratura della canna fumaria freddo	Isolare termicamente il camino	PROFES
	Perdite di calore nella casa	Sigillare finestre, aperture, etc	
Flusso basso nella canalizzazione	Qualsiasi ventilatore non funziona	Verificare il corretto funzionamento dei ventilatori	PROFES
	Troppo condotto canalizzato	Controllare la lunghezza della canalizzazione	PROFES
	Connessioni di uscita dell'inserto non sono collegati correttamente.	Controllare posizionamento dei cerchi di collegamento	PROFES
I ventilatori non si arrestano nemmeno con l'apparecchio freddo	Il termostato è bloccato	Il termostato è difettoso e deve essere sostituito	PROFES
I ventilatori non funzionano automaticamente	Il termostato non rileva la temperatura	Il termostato è difettoso e deve essere sostituito	PROFES
I ventilatori funzionano sempre alla stessa velocità	La resistenza è guastata	La resistenza è difettosa e deve essere sostituita	PROFES
Il magnetotermico-termico/differenziale della casa è bloccato quando i ventilatori funzionano	Componenti difettosi o frizione elettrica	Controllare il funzionamento di componenti e lo stato del sistema elettrico.	PROFES

Tabella 2

** L'annotazione PROFES significa che l'operazione deve essere eseguita da un professionista.

INDICE | INDEX | INDEX | ÍNDICE | INDICE

12. FICHAS TÉCNICAS - DESPIECES TECHNICAL SPECIFICATIONS - EXPLODED DRAWINGS FICHES TECHNIQUES - DÉTAIL DES PIÈCES FICHAS TÉCNICAS - DESMONTAGEM SCHEDELA TECNICA - ESPLOSI	131
12.1 PARIS 55	134
12.2 PARIS 55 VISION	135
12.3 PARIS 70	136
12.4 PARIS 70 VISION	137
12.5 PARIS 90	138
12.6 PARIS 90 VISION	139
12.7 PARIS 70ED	140
12.8 PARIS 70EI	141
12.9 PARIS 70ED VISION	142
12.10 PARIS 70EI VISION	143
12.11 PARIS 90ED	144
12.12 PARIS 90EI	145
12.13 PARIS 90ED VISION	146
12.14 PARIS 90EI VISION	147
12.15 PARIS 70/3	148
12.16 PARIS 70/3 VISION	149
12.17 PARIS 90/3	150
12.18 PARIS 90/3 VISION	151
12.19 PARIS 90V-G	152
12.20 LONDRES-T	153
12.21 LONDRES-T VISION	154
12.22 LONDRES	155
12.23 LONDRES-V	156
12.24 CAIRO-70	157
12.25 CAIRO-90	158
12.26 CAIRO-110	159
12.27 CAIRO-90-D	160
12.28 CAIRO-110-D	161
12.29 CAIRO-90-ED	162
12.30 CAIRO-90-EI	163
12.31 CAIRO-110-ED	164
12.32 CAIRO-110-EI	165
12.33 EVEREST VISION	166
12.34 MADRID VISION	167
12.35 FLORIDA VISION	168
12.36 FLORIDA-P VISION	169
12.37 FLORIDA	170
12.38 FLORIDA-P	171
12.39 RIOJA	172
12.40 COLISEO	173
12.41 MADRID	174
12.42 EVEREST	175

12. FICHAS TÉCNICAS - DESPIECES | TECHNICAL SPECIFICATIONS - EXPLODED DRAWINGS | FICHES TECHNIQUES - DÉTAIL DES PIÈCES | FICHAS TÉCNICAS - DESMONTAGEM | SCHEDA TECNICA - ESPLOSI

DATOS	LONDRES-T	LONDRES-T VISION	LONDRES-V	LONDRES	EVEREST-V	FLORIDA-V	RIOJA	COLISEO	MÉRIDA
Potencia térmica nominal (Kw) Nominal thermal power (Kw) Puissance thermique nominale (Kw) Potência térmica nominal (Kw) Potenza termica nominale (Kw)	21	21	21	21	14	14	13	13	14
Rendimiento (%) Efficiency (%) Rendement (%) Rendimento (%) Rendimento (%)	75,9	75,9	75,9	75,9	78,4	80,5	80,4	80,4	80,5
Temperatura humos °C Smoke temperature (°C) Température de fumées (°C) Temperatura fumos °C Temperatura fumi (°C)	309	309	309	309	304	350	398	398	350
Emission CO (13% O2) (mg/Nm³) CO emission (13% O2) (mg/Nm³) Emission CO (13% O2) (mg/Nm³) Emissão CO (13% O2) (mg/Nm³) Emissione CO (13% O2) (mg/Nm³)	1482	1482	1482	1482	840	1250	1218	1218	1250
NOx al 13% O2 (mg/Nm³) NOx at 13% O2 (mg/Nm³) NOx au 13% O2 (mg/Nm³) NOx no 13% O2 (mg/Nm³) NOx al 13% O2 (mg/Nm³)	127	127	127	127	124	107	120	120	107
OGC al 13% O2 (mg/Nm³) OGC at 13% O2 (mg/Nm³) OGC au 13% O2 (mg/Nm³) OGC no 13% O2 (mg/Nm³) OGC al 13% O2 (mg/Nm³)	96	96	96	96	35	57	73	73	57
Partículas al 13% O2 (mg/Nm³) Particles at 13% O2 (mg/Nm³) Particules au 13% O2 (mg/Nm³) Partículas no 13% O2 (mg/Nm³) Particelle al 13% O2 (mg/Nm³)	34	34	34	34	38	19	34	34	19
Caudal mássico humos (g/s) Smoke mass flow (g/s) Débit massique des fumées (g/s) Caudal mássico fumos (g/s) Caudale di massa dei fumi (g/s)	19	19	19	19	11,5	10,1	8	8	10,1
Depresión en la chimenea (Pa) Depression in the chimney (Pa) Dépression en la cheminée (Pa) Depressão no aquecedor (Pa) Depressione nel camino (Pa)	12±2	12±2	12±2	12±2	12±2	12±2	12±2	12±2	12±2
Carga de combustible máxima (kg/h) Maximum Fuel Load (kg/h) Chargement maximal de combustible (kg/h) Carga máxima de combustível (kg/h) Carica massima di combustibile (kg/h)	6.4	6.4	6.4	6.4	4.25	4.2	3.8	3.8	4.2
Válvula de humos automática Automatic smoke valve Soupape de fumées automatique Válvula de fumos automática Valvola di fumi automatica									
Salida de humos Ø (mm) Smoke outlet Ø (mm) Sortie de fumées Ø (mm) Saída de fumos Ø (mm) Uscita di fumi Ø (mm)	200	200	200	200	200	200	150	150	200
Longitud máxima de leños (cm) Maximum length of logs (cm) Longueur maximale des bûches (cm) Comprimento máxima lenhos (cm) Lunghezza massima dei tronchi (cm)	85	85	85	85	55	58	60	60	58
Cajón de ceniza extraíble Removable ash pan Bac à cendres amovible Gaveta da cinza extraível Cassetto porta-cenere estraibile	√	√	√	√	√	√	√	√	√
Aire primario regulable Adjustable primary air Air primaire réglable Ar primário regulável Ária primaria regolabile	√	√	√	√	√	√	√	√	√
Aire secundario regulable Adjustable secondary air Air secondaire réglable Ar secundário regulável Ária secundaria regolabile	√	√	√	√			√	√	
Peso (Kg) Weight (kg) Poids (kg) Peso (kg) Peso (kg)	191	191	135	135	154	82	85	65	82

DATOS	FLORIDA P-V	FLORIDA	FLORIDA-P	MADRID	MADRID-V	EVEREST	CAIRO-70	CAIRO-90	CAIRO-110	CAIRO-90-D	CAIRO-110-D	CAIRO-90-E	CAIRO-110-E
Potencia térmica nominal (Kw) Nominal thermal power (Kw) Puissance thermique nominale (Kw) Potência térmica nominal (Kw) Potenza termica nominale (Kw)	14	14	14	15	15	14	12	13	15	14	16	13	15
Rendimiento (%) Efficiency (%) Rendement (%) Rendimento (%) Rendimento (%)	80,5	80,5	80,5	80	80	78,4	80,7	81,3	80,5	79,5	75,2	80,5	79,5
Temperatura humos °C Smoke temperature (°C) Température de fumées (°C) Temperatura fumos °C Temperatura fumi (°C)	350	350	350	243	243	304	307	261	300	231	348	210	221
Emisión CO (13% O2) CO emission (13% O2) Emission CO (13% O2) Emissão CO (13% O2) Emissione CO (13% O2)	1250	1250	1250	725	725	840	1411	1218	1245	1483	1045	1245	1273
NOx al 13% O2 (mg/Nm³) NOx at 13% O2 (mg/Nm³) NOx au 13% O2 (mg/Nm³) NOx no 13% O2 (mg/Nm³) NOx al 13% O2 (mg/Nm³)	120	120	120	128	128	124	129	117	116	100	98	116	116
OGC al 13% O2 (mg/Nm³) OGC at 13% O2 (mg/Nm³) OGC au 13% O2 (mg/Nm³) OGC no 13% O2 (mg/Nm³) OGC al 13% O2 (mg/Nm³)	73	73	73	35	35	35	119	98	108	98	112	108	119
Partículas al 13% O2 (mg/Nm³) Particules at 13% O2 (mg/Nm³) Particules au 13% O2 (mg/Nm³) Partículas no 13% O2 (mg/Nm³) Particelle al 13% O2 (mg/Nm³)	34	34	34	28	28	38	29	35	37	35	34	37	39
Caudal máscico humos (g/s) Smoke mass flow (g/s) Débit massique des fumées (g/s) Caudal máscico fumos (g/s) Caudale di massa dei fumi (g/s)	10,1	10,1	10,1	14,5	14,5	11,5	9,4	10,6	13,2	14,9	12,7	13,2	15,9
Depresión en la chimenea (Pa) Depression in the chimney (Pa) Dépression en la cheminée (Pa) Depressão no aquecedor (Pa) Depressione nel camino (Pa)	12±2	12±2	12±2	12±2	12±2	12±2	12±2	12±2	12±2	12±2	12±2	12±2	12±2
Carga de combustible máxima (kg/h) Maximum Fuel Load (kg/h) Chargement maximal de combustible (kg/h) Carga máxima de combustivel (kg/h) Carica massima di combustibile (kg/h)	4,2	4,2	4,2	6,2	6,2	4,25	3	4,0	4,2	3,6	4,1	4,0	4,2
Válvula de humos automática Automatic smoke valve Soupape de fumées automatique Válvula de fumos automática Valvola di fumi automatica				√	√		√	√	√	√	√	√	√
Salida de humos Ø (mm) Smoke outlet Ø (mm) Sortie de fumées Ø (mm) Saída de fumos Ø (mm) Uscita di fumi Ø (mm)	200	200	200	200	200	200	150	200	200	200	200	200	200
Longitud máxima de leños (cm) Maximum length of logs (cm) Longueur maximale des bûches (cm) Comprimento máxima lenhos (cm) Lunghezza massima dei tronchi (cm)	79	58	79	65	65	55	60	80	100	80	100	80	100
Cajón de ceniza extraíble Removable ash pan Bac à cendres amovible Gaveta da cinza extraível Cassetto porta-cenere estraibile	√	√	√	√	√	√	√	√	√	√	√	√	√
Aire primario regulable Adjustable primary air Air primaire réglable Ar primário regulável Aria primaria regolabile	√	√	√	√	√	√	√	√	√	√	√	√	√
Aire secundario regulable Adjustable secondary air Air secondaire réglable Ar secundário regulável Aria secundaria regolabile					√		√	√	√	√	√	√	√
Peso (Kg) Weight (kg) Poids (kg) Peso (kg) Peso (kg)	92	82	92	207	205	148	91	150 165	170 185	170 185	190 205	150 165	170 185

DATOS	PARIS-55	PARIS-70	PARIS-90	PARIS-70E	PARIS-90E	PARIS-70/3	PARIS-90/3	PARIS-55 V	PARIS-70 V	PARIS-90 V	PARIS-70E V	PARIS-90E V	PARIS-70/3 V	PARIS-90/3 V	PARIS-90V-G
Potencia térmica nominal (Kw) Nominal thermal power (Kw) Puissance thermique nominale (Kw) Potência térmica nominal (Kw) Potenza termica nominale (Kw)	9,5	12	14	10	13	10	13	9,5	12	14	10	13	10	13	14
Rendimiento (%) Efficiency (%) Rendimento (%) Rendimento (%) Rendimento (%)	77,1	80,7	82,7	80,6	80,5	80,6	80,5	77,1	80,7	82,7	80,6	80,5	80,6	80,5	82,7
Temperatura humos °C Smoke temperature (°C) Température de fumées (°C) Temperatura fumos °C Temperatura fumi (°C)	342	307	209	232	248	232	248	342	307	209	232	248	232	248	209
Emisión CO (13% O2) CO emission (13% O2) Emission CO (13% O2) Emissão CO (13% O2) Emissione CO (13% O2)	1346	1411	1149	701	626	701	626	1346	1411	1149	701	626	701	626	1149
NOx al 13% O2 (mg/Nm³) NOx at 13% O2 (mg/Nm³) NOx au 13% O2 (mg/Nm³) NOx no 13% O2 (mg/Nm³) NOx al 13% O2 (mg/Nm³)	140	129	139	125	132	125	132	140	129	139	125	132	125	132	139
OGC al 13% O2 (mg/Nm³) OGC at 13% O2 (mg/Nm³) OGC au 13% O2 (mg/Nm³) OGC no 13% O2 (mg/Nm³) OGC al 13% O2 (mg/Nm³)	109	119	111	57	46	57	46	109	119	111	57	46	57	46	111
Partículas al 13% O2 (mg/Nm³) Particles at 13% O2 (mg/Nm³) Particules au 13% O2 (mg/Nm³) Partículas no 13% O2 (mg/Nm³) Particelle al 13% O2 (mg/Nm³)	39	29	32	30	34	30	34	39	29	32	30	34	30	34	32
Caudal másico humos (g/s) Smoke mass flow (g/s) Débit massique des fumées (g/s) Caudal másico fumos (g/s) Caudale di massa dei fumi (g/s)	8,6	9,4	13,2	9,9	11,8	9,9	11,8	8,6	9,4	13,2	9,9	11,8	9,9	11,8	13,2
Depresión en la chimenea (Pa) Depression in the chimney (Pa) Dépression en la cheminée (Pa) Depressão no aquecedor (Pa) Depressione nel camino (Pa)	12±2	12±2	12±2	12±2	12±2	12±2	12±2	12±2	12±2	12±2	12±2	12±2	12±2	12±2	12±2
Carga de combustible máxima (kg/h) Maximum Fuel Load (kg/h) Chargement maximal de combustible (kg/h) Carga máxima de combustivel (kg/h) Carica massima di combustibile (kg/h)	2,7	3	3,8	3,3	4	3,7	3,9	2,7	3	3,8	3,3	4	3,7	3,9	3,8
Válvula de humos automática Automatic smoke valve Soupape de fumées automatique Válvula de fumos automática Valvola di fumi automatica															
Salida de humos Ø (mm) Smoke outlet Ø (mm) Sortie de fumées Ø (mm) Saída de fumos Ø (mm) Uscita di fumi Ø (mm)	150	150	200	150	200	150	200	150	150	200	150	200	150	200	200
Longitud máxima de lenhos (cm) Maximum length of logs (cm) Longueur maximale des bûches (cm) Comprimento máxima lenhos (cm) Lunghezza massima dei tronchi (cm)	47	60	80	56	77	55	75	47	60	80	56	77	55	75	80
Cajón de ceniza extraíble Removable ash pan Bac à cendres amovible Gaveta da cinza extraível Cassetto porta-cenere estraibile	√	√	√	√	√	√	√	√	√	√	√	√	√	√	√
Aire primario regulable Adjustable primary air Air primaire réglable Ar primário regulável Aria primaria regolabile	√	√	√	√	√	√	√	√	√	√	√	√	√	√	√
Aire secundario regulable Adjustable secondary air Air secondaire réglable Ar secundário regulável Aria secundaria regolabile	√	√	√	√	√	√	√	√	√	√	√	√	√	√	√
Peso (Kg) Weight (kg) Poids (kg) Peso (kg) Peso (kg)	108	129	148	136	165	133	161	108	129	148	136	165	133	161	202

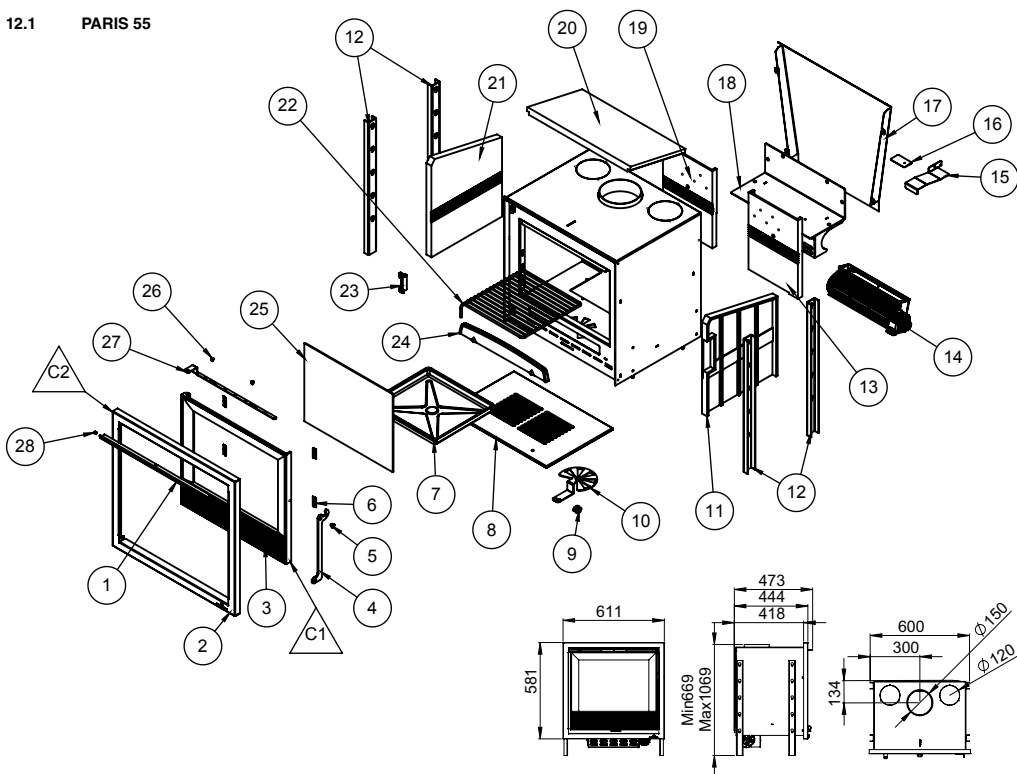

Nº	DESCRIPCIÓN	DESCRIPTION	DESCRIÇÃO	DESCRIZIONE
1	Lamas	Strips	Bandes	Lamas
2	Marco completo	Complete frame	Cadre complet	Moldura completa
3	Puerta completa sin cristal	Complete door without glass	Porte complète sans vitre	Porta completa senza vetro
4	Maneta	Handle	Manette	Maniglia
5	Casquillo maneta	Handle cap	Douille manette	Anel Alavanca
6	Chapa sujetacristal	Glass support sheet	Tôle fixateur vitre	Chapa agarrada vidro
7	Cajon cenicero	Ash pan	Bac à cendres	Gaveta de cinzas
8	Parrilla fundición	Cast-iron grille	Grille en fonte	Grelha fundição
9	Sujeta regulacion primaria	Primary air regulation support	Fixer réglage d'air primaire	Prende regulação ar primário
10	Regulacion primaria	Primary air regulation	Réglage d'air primaire	Regulação ar primário
11	Lateral dcho fundición	Right cast-iron	Fonte latérale droit	Fundição lateral direito
12	Pata	Leg	Patte	Zampa
13	Placa trasera dcha fundición	Right rear cast-iron	Fonte arrière droite	Fundição traseira direita
14	Turbina	Turbine	Turbine	Turbina
15	Protector turbina	Turbine protector	Protecteur turbine	Protetore turbina
16	Sujecion napa	Insulation support	Fixation isolant	Fixação isolante
17	Trasera	Back part	Arrière	Parte posteriore
18	Soporte	Support	Fixer	Supporto
19	Placa trasera izda fundicion	Left rear cast-iron	Fonte arrière gauche	Fundição traseira esquerda
20	Deflector	Baffle plate	Défecteur	Defletore
21	Lateral izdo fundicion	Left cast-iron	Fonte latérale gauche	Fundição lateral esquerda
22	Parrilla asados	Roasting grille	Grille de rôti	Grelha assados
23	Soporte	Support	Fixer	Supporto
25	Salvatroncos	Glass protector for logs	Barre de maintenance de bûches	Salva-tronchi
24	Cristal	Glass	Vitre	Vetro
26	Tornillo	Screw	Vis	Vite
27	Regulacion secundaria	Secondary air control	Réglage secondaire	Regulação secundária
28	Muelle	Spring	Ressort	Molla
C1	Puerta completa sin cristal	Complete door without glass	Porte complète sans vitre	Porta completa senza vetro
C2	Marco completo	Complete frame	Cadre complet	Moldura completa

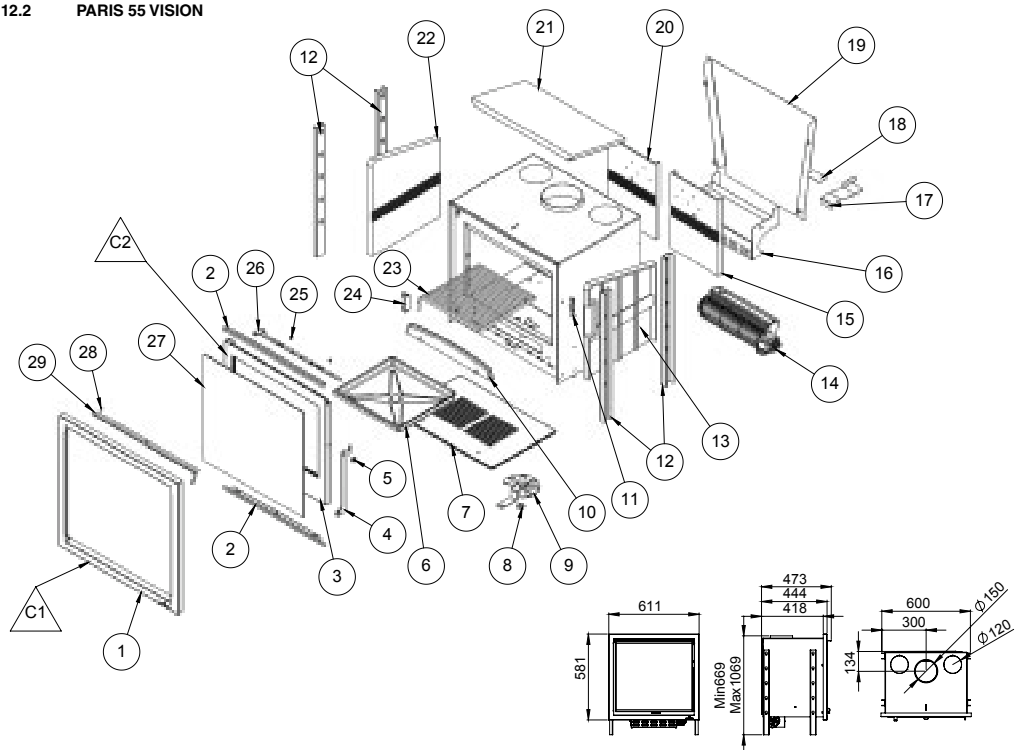

Nº	DESCRIPCIÓN	DESCRIPTION	DESCRIPTION	DESCRIZIÃO	DESCRIZIONE
1	Marco	Frame	Cadre	Marco	Cornice
2	Sujetacristal	Glass support	Fixer Vitre	Prende Vidror	Supporto Vetro
3	Puerta	Door	Porte	Porta	Porta
4	Maneta	Handle	Manette	Alavanca	Maniglia
5	Casquillo maneta	Handle cap	Douille manette	Anel Alavanca	Innesto maniglia
6	Cajon Cenicero	Ash pan	Bac à cendres	Gaveta de cinzas	Cassetto porta-cenere
7	Parrilla fundicion	Cast-iron grille	Grille en fonte	Grelha fundição	Griglia in ghisa
8	Sujeta regulacion primaria	Primary air regulation support	Fixer réglage d'air primaire	Prende regulção ar primário	Supporto Regolazione d'aria primaria
9	Regulacion Primaria	Primary air regulation	Réglage d'air primaire	Regulação ar primário	Regolazione d'aria primaria
10	Salvatroncos	Glass protector for logs	Barre de maintenance de bûches	Salva troncos	Salva-tronchi
11	Pletina Apriete	Tightening plate	Plaque de serrage	Placa de aperto	Piastra fissaggio
12	Pata	Leg	Patte	Pata	Zampa
13	Lateral dcho fundición	Right cast-iron	Fonte latérale droit	Fundição lateral direito	Ghisa laterale destra
14	Turbina	Turbine	Turbine	Turbina	Turbina
15	Placa trasera dcha fundición	Right rear cast-iron	Fonte arrière droite	Fundição traseira direita	Ghisa posteriore destra
16	Soporte Turbina	Turbine support	Fixer turbine	Prende turbina	Supporto turbina
17	Protector turbina	Turbine protector	Protecteur turbine	Protetor turbina	Protettore turbina
18	Sujecion	Fastener	Fixation	Fixação	Fissaggio
19	Trasera	Back part	Arrière	Traseira	Parte posteriore
20	Placa trasera izda fundicion	Left rear cast-iron	Fonte arrière gauche	Fundição traseira esquerda	Ghisa posteriore sinistra
21	Deflector	Baffle plate	Deflecteur	Deflector	Deflettore
22	Lateral Izdo	Left cast-iron	Fonte latérale gauche	Fundição lateral esquerda	Ghisa laterale sinistra
23	Parrilla asados	Roasting grille	Grille de rôti	Grelha assados	Griglia da arrostitre
24	Soporte Turbina	Turbine support	Fixer turbine	Prende turbina	Supporto turbina
25	Tornillo	Screw	Vis	Tornillo	Vite
26	Regulacion Secundaria	Secondary air control	Réglage secondaire	Regulação secundária	Regolazione secundaria
27	Cristal	Glass	Vitre	Vidro	Vetro
28	Muelle	Spring	Ressort	Mola	Molla
29	Lamas	Strips	Bandes	Lamas	Striscie
C1	Marco Completo	Complete frame	Cadre complet	Moldura completa	Cornice completa
C2	Puerta Completa Sin Cristal	Complete door without glass	Porte complete sans vitre	Porta completa sem vidro	Porta completa senza vetro

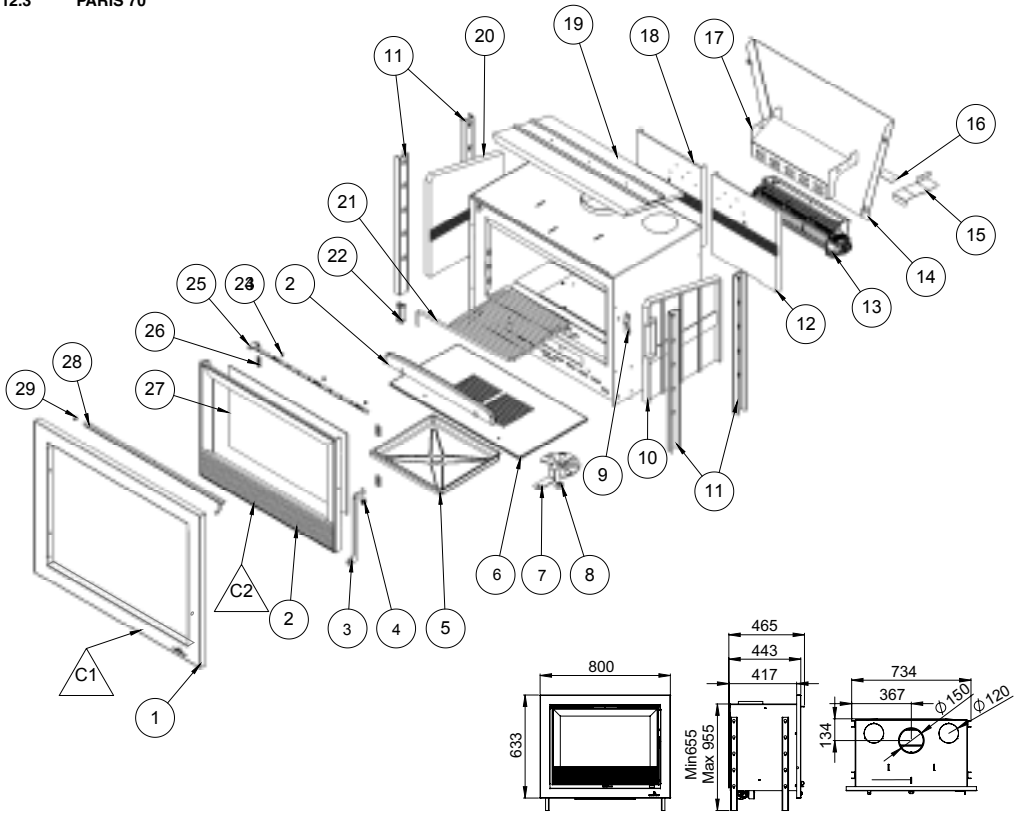

N°	DESCRIPCIÓN	DESCRIPTION	DESCRIPTION	DESCRIZÃO	DESCRIZIONE
1	Marco	Frame	Cadre	Marco	Cornice
2	Puerta (solo puerta)	Door	Porte	Porta	Porta
3	Maneta	Handle	Manette	Alavanca	Maniglia
4	Casquillo maneta	Handle cap	Douille manette	Anel Alavanca	Innesto maniglia
5	Cajon cenicero	Ash pan	Bac à cendres	Gaveta de cinzas	Cassetto porta-cenere
6	Parrilla fundicion	Cast-iron grille	Grille en fonte	Grelha fundição	Griglia in ghisa
7	Regulacion primaria	Primary air regulation	Réglage d'air primaire	Regulação ar primário	Regolazione d'aria primaria
8	Sujecion	Fastener	Fixation	Fixação	Fissaggio
9	Pletina apriete	Tightening plate	Plaque de serrage	Placa de aperto	Piastra fissaggio
10	Lateral dcho fundición	Right cast-iron	Fonte latérale droit	Fundição lateral direito	Ghisa laterale destra
11	Pata	Leg	Patte	Pata	Zampa
12	Placa trasera dcha fundición	Right rear cast-iron	Fonte arrière droite	Fundição traseira direita	Ghisa posteriore destra
13	Turbina	turbine	Turbine	Turbina	Turbina
14	Trasera	Back part	Arrière	Traseira	Parte posteriore
15	Protector turbina	Turbine protector	Protecteur turbine	Protetor turbina	Protettore turbina
16	Sujecion	Fastener	Fixation	Fixação	Fissaggio
17	Soporte	Support	Fixer	Prende	Supporto
18	Placa trasera izda fundicion	Left rear cast-iron	Fonte arrière gauche	Fundição traseira esquerda	Ghisa posteriore sinistra
19	Deflector	Baffle plate	Défecteur	Deflector	Deflettore
20	Lateral izdo fundicion	Left cast-iron	Fonte latérale gauche	Fundição lateral esquerda	Ghisa laterale sinistra
21	Parrilla asados	Roasting grille	Grille de rôtir	Grelha assados	Griglia da arrostitire
22	Soporte parrilla	Roasting grille support	Fixer grille de rôtir	Prende grelha assados	Supporto griglia da arrostitire
23	Salvatroncos	Glass protector for logs	Barre de maintenance de bûches	Salva troncos	Salva-tronchi
24	Tornillo	Screw	Vis	Tornillo	Vite
25	Regulacion secundaria	Secondary air control	Réglage secondaire	Regulação secundária	Regolazione secundaria
26	Chapa sujetacrystal	Glass support sheet	Tôle fixateur vitre	Chapa agarrada vidro	Lastra supporto vetro
27	Cristal	Glass	Vitre	Vidro	Vetro
28	Lamas	Strips	Bandes	Lamas	Striscie
29	Muelle niquel golpete	Closer nickel spring	Ressort nickel fermeture	Mola níquel fecho	Mola nichel chiusura
C1	Marco completo	Complete frame	Cadre complet	Moldura completa	Cornice completa
C2	Puerta completa sin cristal	Complete door without glass	Porte complète sans vitre	Porta completa sem vidro	Porta completa senza vetro

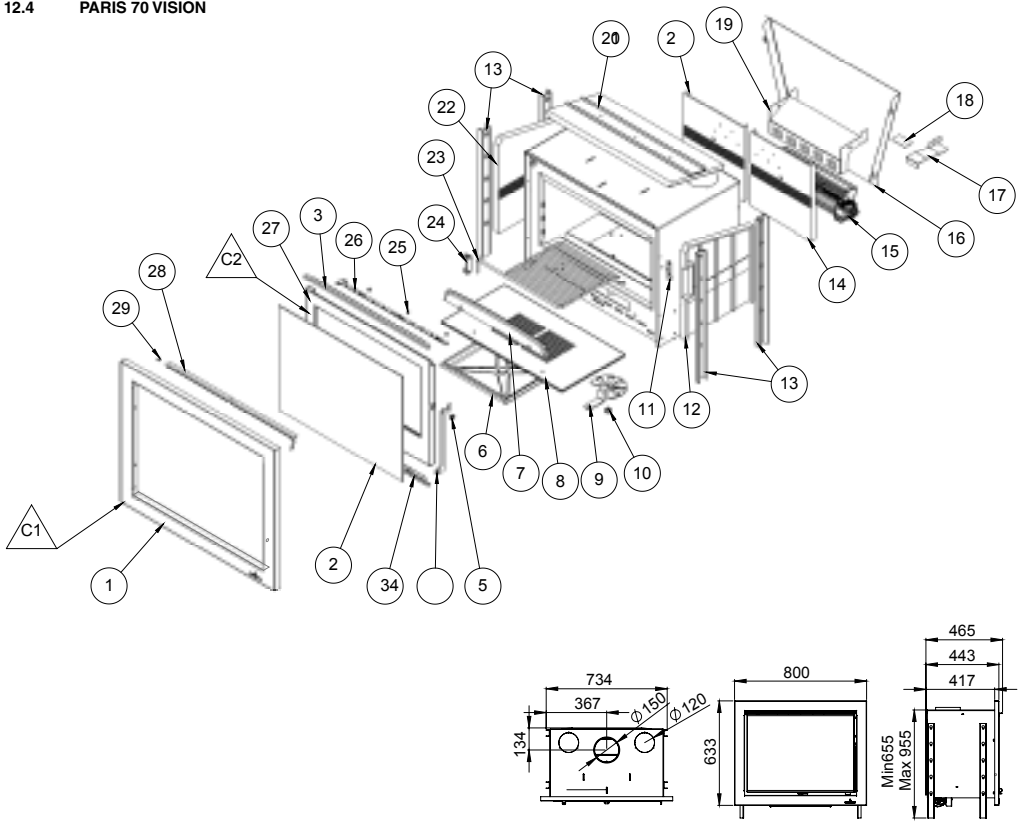

Nº	DESCRIPCIÓN	DESCRIPTION	DESCRIPTION	DESCRIZIÃO	DESCRIZIONE
1	Marco	Frame	Cadre	Marco	Cornice
2	Cristal	Glass	Vitre	Vidro	Vetro
3	Sujetacristal	Glass support	Fixer Vitre	Prende Vidror	Supporto Vetro
4	Maneta	Handle	Manette	Alavanca	Maniglia
5	Casquillo maneta	Handle cap	Douille manette	Anel Alavanca	Innesto maniglia
6	Cajon cenicero	Ash pan	Bac à cendres	Gaveta de cinzas	Cassetto porta-cenere
7	Salvatroncos	Glass protector for logs	Barre de maintenance de bûches	Salva troncos	Salva-tronchi
8	Parrilla fundicion	Cast-iron grille	Grille en fonte	Grelha fundição	Griglia in ghisa
9	Regulacion primaria	Primary air regulation	Réglage d'air primaire	Regulação ar primário	Regolazione d'aria primaria
10	Sujecion	Fastener	Fixation	Fixação	Fissaggio
11	Pletina apriete	Tightening plate	Plaque de serrage	Placa de aperto	Piastra fissaggio
12	Lateral dcho fundicion	Right cast-iron	Fonte latérale droit	Fundição lateral direito	Ghisa laterale destra
13	Pata	Leg	Patte	Pata	Zampá
14	Placa trasera dcha	Right rear cast-iron	Fonte arrière droite	Fundição traseira direita	Ghisa posteriore destra
15	Turbina	Turbine	Turbine	Turbina	Turbina
16	Trasera	Back part	Arrière	Traseira	Parte posteriore
17	Protector turbina	Turbine protector	Protecteur turbine	Protetor turbina	Protettore turbina
18	Sujecion	Fastener	Fixation	Fixação	Fissaggio
19	Soporte turbina	Turbine support	Fixer turbine	Prende turbina	Supporto turbina
20	Placa trasera izda fundicion	Left rear cast-iron	Fonte arrière gauche	Fundição traseira esquerda	Ghisa posteriore sinistra
21	Deflector	Baffle plate	Défecteur	Defletor	Deflettore
22	Lateral izdo fundicion	Left cast-iron	Fonte latérale gauche	Fundição lateral esquerda	Ghisa laterale sinistra
23	Parrilla asados	Roasting grille	Grille de rôtir	Grelha assados	Griglia da arrostito
24	Soporte	Support	Fixer	Prende	Supporto
25	Tornillo	Screw	Vis	Tornillo	Vite
26	Regulacion secundaria	Secondary air control	Réglage secondaire	Regulação secundária	Regolazione secundaria
27	Puerta	Door	Porte	Porta	Porta
28	Lamas	Strips	Bandes	Lamas	Striscie
29	Muelle	Spring	Ressort	Mola	Molla
C1	Marco completo	Complete frame	Cadre complet	Moldura completa	Cornice completa
C2	Puerta completa sin cristal	Complete door without glass	Porte complète sans vitre	Porta completa sem vidro	Porta completa senza vetro

12.5 PARIS 90

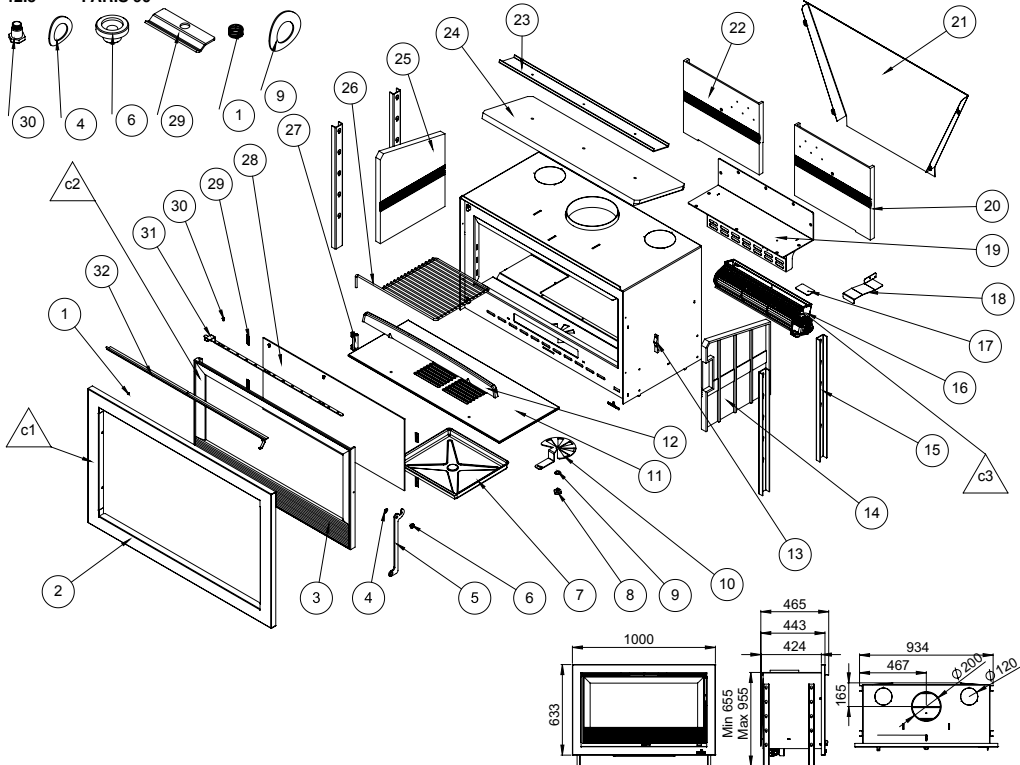

Nº	DESCRIPCIÓN	DESCRIPTION	DESCRIPTION	DESCRIÇÃO	DESCRIZIONE
1	Muelle	Spring	Ressort	Moia	Molla
2	Marco (sin lamas)	Frame (without strips)	Cadre (sans bandes)	Moldura (sem lamas)	Cornice (senza striscie)
3	Puerta (solo puerta)	Door (Door only)	Porte (Seulement porte)	Porta (Só porta)	Porta (Solo porta)
4	Arandela muelle ø10.5	Spring's washer ø10.5	Rondelle ressort ø10.5	Arandela mola ø10.5	Rondella molla ø10.5
5	Maneta	Door	Porte	Porta	Porta
6	Casquillo maneta	Handle cap	Douille manette	Anel Alavanca	Innesto maniglia
7	Cajon cenicero	Ash pan	Bac à cendres	Gaveta de cinzas	Cassetto porta-cenere
8	Sujecion primario m8	Primary regulation fastener m8	Fixation primaire m8	Fixação primário m8	Fissaggio primario m8
9	Arandela muelle ø13	Spring's washer ø13	Rondelle ressort ø13	Arandela mola ø13	Rondella molla ø13
10	Regulacion primaria	Primary air regulation	Réglage d'air primaire	Regulação ar primário	Regolazione d'aria primaria
11	Parrilla fundicion	Cast-iron grille	Grille en fonte	Grelha fundição	Griglia in ghisa
12	Salvatroncos	Glass protector for logs	Barre de maintenance de bûches	Salva troncos	Salva-tronchi
13	Pletina apriete cierre	Tightening plate	Plaque de serrage	Placa de aperto	Piastra fissaggio
14	Lateral derecho fundicion	Right cast-iron	Fonte latérale droit	Fundição lateral direito	Ghisa laterale destra
15	Pata	Leg	Patte	Pata	Zampa
16	Turbina	Turbine	Turbine	Turbina	Turbina
17	Sujecion napa	Insulation support	Fixation isolant	Fixação isolante	Fissaggio isolante
18	Protector turbina	Turbine protector	Protecteur turbine	Protetor turbina	Protettore turbina
19	Soporte turbina	Turbine support	Fixer turbine	Prende turbina	Supporto turbina
20	Trasera derecha fundicion	Right rear cast-iron	Fonte arrière droite	Fundição traseira direita	Ghisa posteriore destra
21	Camara trasera	Rear chamber	Chambre arrière	Câmara traseira	Camera posteriore
22	Trasera izquierda fundicion	Left rear cast-iron	Fonte arrière gauche	Fundição traseira esquerda	Ghisa posteriore sinistra
23	Refuerzo deflecteur	Baffle plate reinforcement	Renforcement déflecteur	Reforço deflecteur	Rinforzo deflettore
24	Deflecteur	Baffle plate	Déflecteur	Deflector	Deflettore
25	Lateral izquierdo fundicion	Left cast-iron	Fonte latérale gauche	Fundição lateral esquerda	Ghisa laterale sinistra
26	Parrilla asados	Turbine support	Fixer turbine	Prende turbina	Supporto turbina
27	Soporte parrilla asados	Roasting grille support	Fixer grille de rôtir	Prende grelha assados	Supporto griglia da arrostire
28	Cristal vitroceramico	Ceramic glass	Vitre	Vitro cerámico	Vetro ceramico
29	Chapa sujeta cristal	Glass support sheet	Tôle fixateur vitre	Chapa agarrada vidro	Lastra supporto vetro
30	Tornillo regulacion secundaria	Secondary air regulation screw	Vis de réglage d'air secondaire	Tronillo regulación ar secundária	Vite regolazione aria secundaria
31	Regulacion secundaria	Secondary air control	Réglage secondaire	Regulação secundária	Regolazione secundaria
32	Lama aire	Strips	Bandes	Lamas	Striscie
C1	Marco completo	Complete frame	Cadre complet	Moldura completa	Cornice completa
C2	Puerta completa sin cristal	Complete door without glass	Porte complète sans vitre	Porta completa sem vidro	Porta completa senza vetro
C3	Conjunto turbina	Complete turbine	Turbine complète	Turbina completa	Turbina completa

12.6 PARIS 90 VISION

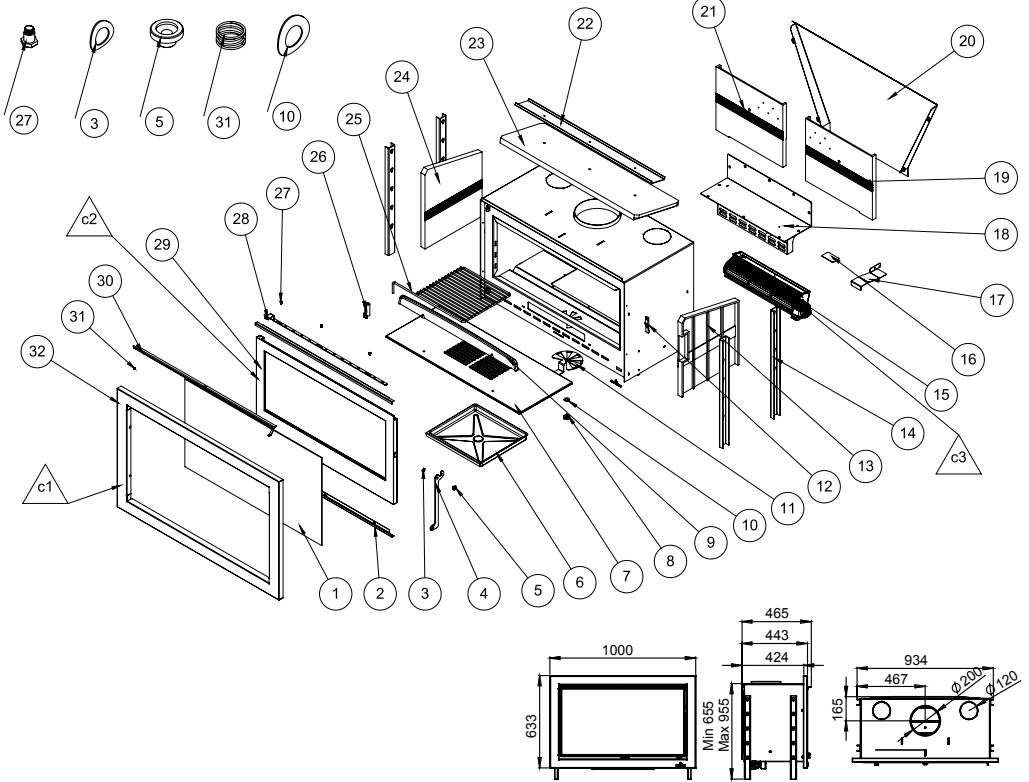

Nº	DESCRIPCIÓN	DESCRIPTION	DESCRIPTION	DESCRIZÃO	DESCRIZIONE
1	Cristal vision	Vision glass	Vitre vision	Vidro vision	Vetro vision
2	Soporte cristal vision	Support vision glass	Fixer vitre vision	Prende vidro vision	Supporto vetro vision
3	Arandela muelle ø10.5	Spring's washer ø10.5	Rondelle ressort ø10.5	Arandela mola ø10.5	Rondella molla ø10.5
4	Maneta	Door	Porte	Porta	Porta
5	Casquillo maneta	Handle cap	Douille manette	Anel Alavanca	Innesto maniglia
6	Cajon cenicero	Ash pan	Bac à cendres	Gaveta de cinzas	Cassetto porta-cenere
7	Parrilla fundicion	Cast-iron grille	Grille en fonte	Grelha fundição	Griglia in ghisa
8	Sujecion primario m8	Primary regulation fastener m8	Fixation primaire m8	Fixação primário m8	Fissaggio primario m8
9	Salvatroncos	Glass protector for logs	Barre de maintenance de bûches	Salva troncos	Salva-tronchi
10	Arandela muelle ø13	Spring's washer ø13	Rondelle ressort ø13	Arandela mola ø13	Rondella molla ø13
11	Regulacion primaria	Primary air regulation	Réglage d'air primaire	Regulação ar primário	Regolazione d'aria primaria
12	Pletina apriete cierre maneta	Tightening plate	Plaque de serrage	Placa de aperto	Piastra fissaggio
13	Lateral derecho fundicion	Right cast-iron	Fonte latérale droit	Fundição lateral direito	Ghisa laterale destra
14	Patas	Leg	Patte	Pata	Zampa
15	Turbina	Turbine	Turbine	Turbina	Turbina
16	Sujecion napa	Insulation support	Fixation isolant	Fixação isolante	Fissaggio isolante
17	Protector turbina	Turbine protector	Protecteur turbine	Protetor turbina	Protetore turbina
18	Soporte turbina	Turbine support	Fixer turbine	Prende turbina	Supporto turbina
19	Placa trasera derecha	Right rear cast-iron	Fonte arrière droite	Fundição traseira direita	Ghisa posteriore destra
20	Camara trasera	Rear chamber	Chambre arrière	Câmara traseira	Camera posteriore
21	Placa trasera izda fundicion	Left rear cast-iron	Fonte arrière gauche	Fundição traseira esquerda	Ghisa posteriore sinistra
22	Refuerzo deflector	Baffle plate reinforcement	Renforcement deflecteur	Reforço defletor	Rinforzo deflettore
23	Deflector	Baffle plate	Deflecteur	Defletor	Deflettore
24	Lateral Izdo fundicion	Left cast-iron	Fonte latérale gauche	Fundição lateral esquerda	Ghisa laterale sinistra
25	Parrilla asados	Turbine support	Fixer turbine	Prende turbina	Supporto turbina
26	Soporte parrilla asados	Roasting grille support	Fixer grille de rôti	Prende grelha assados	Supporto griglia da arrostitire
27	Tornillo regulacion secundaria	Secondary air regulation screw	Vis de réglage d'air secondaire	Tronillo regulación ar secundaria	Vite regolazione aria secundaria
28	Regulacion secundaria	Secondary air control	Réglage secondaire	Regulação secundária	Regolazione secundaria
29	Puerta vision (solo puerta)	Vision door (Door only)	Porte vision (Seulement porte)	Porta vision (Só porta)	Porta vision (Solo porta)
30	Lamas	Stripe	Bandes	Lamas	Striscie
31	Muelle niquel golpete	Closer nickel spring	Ressort nickel fermeture	Mola níquel fecho	Mola nichel chiusura
32	Marco (sin lamas)	Frame (without strips)	Cadre (sans bandes)	Moldura (sem lamas)	Cornice (senza striscie)
C1	Marco completo	Complete frame	Cadre complet	Moldura completa	Cornice completa
C2	Puerta completa sin cristal	Complete door without glass	Porte complète sans vitre	Porta completa sem vidro	Porta completa senza vetro
C3	Turbina completa	Complete turbine	Turbine complète	Turbina completa	Turbina completa

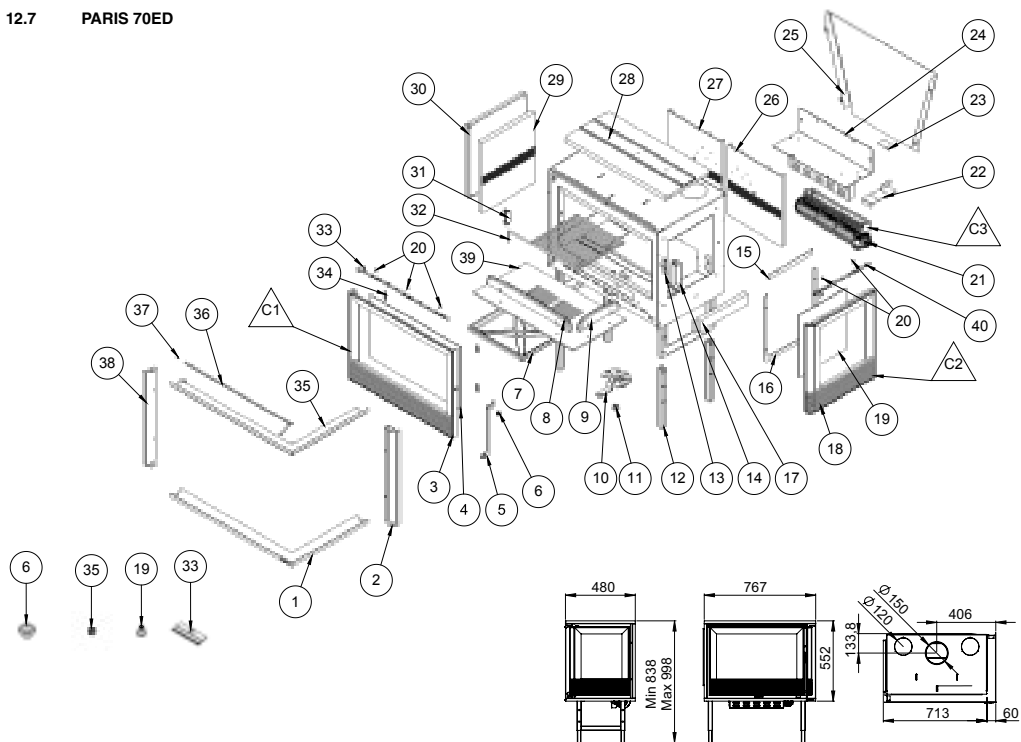

Nº	DESCRIPCIÓN	DESCRIPTION	DESCRIPTION	DESCRIÇÃO	DESCRIZIONE
1	Marco inferior	Lower frame	Cadre inférieur	Marco inferior	Cornice inferiore
2	Marco vertical	Vertical frame	Cadre vertical	Moldura vertical	Cornice verticale
3	Puerta	Door	Porte	Porta	Porta
4	Cristal	Glass	Vitre	Vidro	Vetro
5	Maneta	Handle	Manette	Alavanca	Maniglia
6	Casquillo maneta	Handle cap	Douille manette	Anel Alavanca	Innesto maniglia
7	Cajon cenicero	Ash pan	Bac à cendres	Galveta de cinzas	Cassetto porta-cenere
8	Salvatroncos	Glass protector for logs	Barre de maintenance de bûches	Salva troncos	Salva-tronchi
9	Salvatroncos lateral	Lateral glass protector for logs	Barre de maintenance de bûches latéral	Salva troncos lateral	Salva-tronchi laterale
10	Regulacion primaria	Primary air regulation	Réglage d'air primaire	Regulação ar primário	Regolazione d'aria primaria
11	Sujeccion	Fastener	Fixation	Fixação	Fissaggio
12	Pata	Leg	Patte	Pata	Zampa
13	Pletina cierre	Tightening plate	Plaque de serrage	Placa de aperto	Piastra fissaggio
14	Cajetin	Box	Boite	Caixa	Scatola
15	Limpiacristal lateral	Lateral window-wiper	Vitre-propre latéral	Limpa-vidro lateral	Vetro-pulito laterale
16	Sujetacristal	Glass support	Fixer Vitre	Supporto Vidro	Supporto Vetro
17	Vermiculita	Vermiculite	Vermiculite	Vermiculite	Vermiculite
18	Costado dcho fundicion	Right cast-iron	Fonte latérale droit	Fundición lateral derecho	Ghisa laterale destra
19	Cristal	Glass	Vitre	Vidro	Vetro
20	Tornillo	Screw	Vis	Tornillo	Vite
21	Turbina	Turbine	Turbine	Turbina	Turbina
22	Protector turbina	Turbine protector	Protecteur turbine	Protetor turbina	Protettore turbina
23	Sujeccion	Fastener	Fixation	Fixação	Fissaggio
24	Soporte	Support	Fixer	Prénde	Supporto
25	Trasera	Back part	Arrière	Traseira	Parte posteriore
26	Placa trasera dcha fundicion	Right rear cast-iron	Fonte arrière droite	Fundición traseira derecha	Ghisa posteriore destra
27	Placa trasera izda fundicion	Left rear cast-iron	Fonte arrière gauche	Fundición traseira esquerda	Ghisa posteriore sinistra
28	Deflector	Baffle plate	Déflecteur	Deflector	Deflettore
29	Lateral	Lateral	Latéral	Lateral	Laterale
30	Tapa lateral	Side cover	Couvercle latéral	Tampa lateral	Coperchio laterale
31	Soporte	Support	Fixer	Prénde	Supporto
32	Parrilla asados	Roasting grille	Grille de rôti	Greilha assados	Griglia da arrostire
33	Regulacion Secundaria	Secondary air control	Réglage secondaire	Regulação secundária	Regolazione secondaria
34	Chapa sujetacristal	Glass support sheet	Tôle fixateur vitre	Chapa agarrada vidro	Lastra supporto vetro
35	Marco superior	Higher frame	Cadre supérieur	Marco superior	Cornice superiore
36	Lamas	Strips	Bandes	Lamas	Striscie
37	Muelle	Spring	Ressort	Mola	Molla
38	Marco vertical	Vertical frame	Cadre vertical	Moldura vertical	Cornice verticale
39	Parrilla fundicion	Cast-iron grille	Grille en fonte	Greilha fundición	Griglia in ghisa
40	Regulacion secundario	Secondary air control	Réglage secondaire	Regulação secundária	Regolazione secondaria
C1	Puerta completa sin cristal	Complete door without glass	Porte complète sans vitre	Porta completa sem vidro	Porta completa senza vetro
C2	Costado dcho sin cristal	Complete right side without glass	Côté droit complète sans vitre	Lado direito completa sem vidro	Lato destro completa senza vetro
C3	Turbina completa	Complete turbine	Turbine complète	Turbina completa	Turbina completa

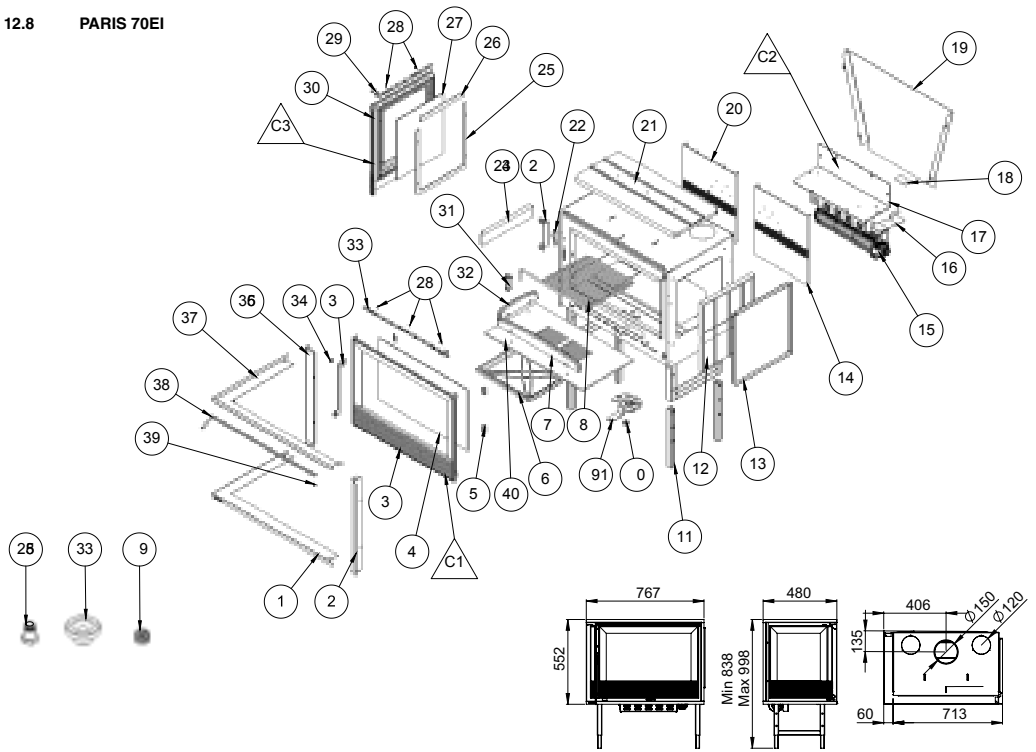

Nº	DESCRIPCIÓN	DESCRIPTION	DESCRIPTION	DESCRICAÇÃO	DESCRIZIONE
1	Marco inferior	Lower frame	Cadre inférieur	Marco inferior	Cornice inferiore
2	Marco vertical	Vertical frame	Cadre vertical	Moldura vertical	Cornice verticale
3	Puerta	Door	Porte	Porta	Porta
4	Cristal	Glass	Vitre	Vidro	Vetro
5	Chapa sujetacristal	Glass support sheet	Tôle fixateur vitre	Chapa agarrada vidro	Lastra supporto vetro
6	Caion ceniero	Ash pan	Bac à cendres	Gaveta de cinzas	Cassetto porta-cenere
7	Salvatroncos	Glass protector for logs	Barre de maintenance de bûches	Salva troncos	Salva-tronchi
8	Parrilla fundicion	Cast-iron grille	Grille en fonte	Grelha fundição	Griglia in ghisa
9	Regulacion primaria	Primary air regulation	Réglage d'air primaire	Regulação ar primário	Regolazione d'aria primaria
10	Sujeccion	Fastener	Fixation	Fixação	Fissaggio
11	Pata	Leg	Patte	Pata	Zampa
12	Lateral	Lateral	Latéral	Lateral	Laterale
13	Placa lateral	Side cover	Couvercle latéral	Tampa lateral	Coperchio laterale
14	Placa trasera dcha fundicion	Right rear cast-iron	Fonte arrière droite	Fundición trasera derecha	Ghisa posteriore destra
15	Turbina	Turbine	Turbine	Turbina	Turbina
16	Protector turbina	Turbine protector	Protecteur turbine	Protetor turbina	Protettore turbina
17	Suorte	Support	Fixer	Fixação	Supporto
18	Sujeccion	Fastener	Fixation	Fixação	Fissaggio
19	Trasera	Back part	Arrière	Traseira	Parte posteriore
20	Placa trasera izda fundicion	Left rear cast-iron	Fonte arrière gauche	Fundición trasera izquierda	Ghisa posteriore sinistra
21	Deflector	Baffle plate	Deflecteur	Defletor	Deflettore
22	Pletina cierre	Tightening plate	Plaque de serrage	Placa de aperto	Piastra fissaggio
23	Cajetin	Box	Boîte	Caixa	Scatola
24	Vermiculita	Vermiculite	Vermiculite	Vermiculite	Vermiculite
25	Sujeta cristal	Glass support	Vitre supérieur	Vidro superior	Vetro superiore
26	Limpiacristal	Window-wiper	Vitre-propre	Limpa-vidro	Vetro-pulito
27	Cristal	Glass	Vitre	Vidro	Vetro
28	Tornillo	Screw	Vis	Tornillo	Vite
29	Regulacion	Air control	Réglaçe	Regulação	Regolazione
30	Costado izdo fundicion	Left cast-iron	Fonte latérale gauche	Fundición lateral izquierda	Ghisa laterale sinistra
31	Soporte	Support	Fixer	Fixação	Supporto
32	Salvatroncos lateral	Lateral glass protector for logs	Barre de maintenance de bûches latéral	Salva troncos lateral	Salva-tronchi laterale
33	Regulacion secundaria	Secondary air control	Réglaçe secondaire	Regulação secundária	Regolazione secundaria
34	Maneta	Handle	Manette	Alavanca	Maniglia
35	Casquillo maneta	Handle cap	Douille manette	Anel Alavanca	Innesto maniglia
36	Marco vertical	Vertical frame	Cadre vertical	Moldura vertical	Cornice verticale
37	Marco superior	Higher frame	Cadre supérieur	Marco superior	Cornice superiore
38	Lamas	Strips	Bandes	Lamas	Striscie
39	Muelle	Spring	Ressort	Molla	Molla
40	Parrilla fundicion	Cast-iron grille	Grille en fonte	Grelha fundição	Griglia in ghisa
C1	Puerta completa sin cristal	Complete door without glass	Porte complète sans vitre	Porta completa sem vidro	Porta completa senza vetro
C2	Turbina completa	Complete turbine	Turbine complète	Turbina completa	Turbina completa
C3	Costado izdo completo sin cristal	Complete left side without glass	Côté gauche complète sans vitre	Lado izquierdo completa sem vidro	Lato sinistro completa senza vetro

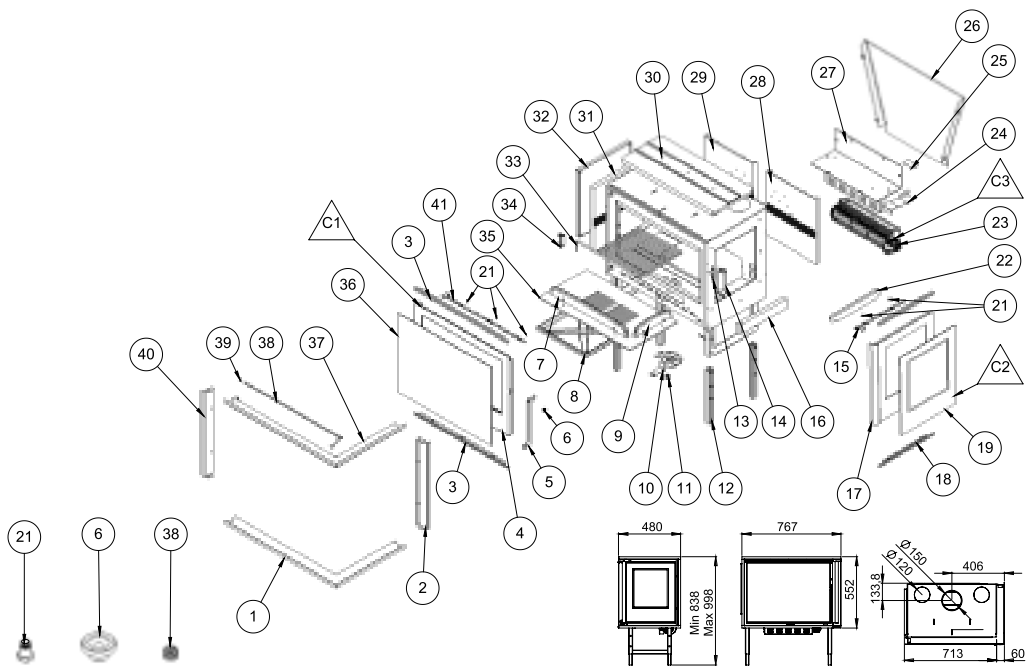

Nº	DESCRIPCIÓN	DESCRIPTION	DESCRIPTION	DESCRICOÃO	DESCRIZIONE
1	Marco inferior	Lower frame	Cadre inférieur	Marco inferior	Cornice inferiore
2	Marco vertical	Vertical frame	Cadre vertical	Moldura vertical	Cornice verticale
3	Sujetacristal	Glass support	Fixer Vitre	Prende Vidror	Supporto Vetro
4	Puerta	Door	Porte	Porta	Porta
5	Maneta	Handle	Manette	Alavanca	Maniglia
7	Casquillo maneta	Handle cap	Douille manette	Anel Alavanca	Innesto maniglia
7	Salvatroncos	Glass protector for logs	Barre de maintenance de bûches	Salva troncos	Salva-tronchi
8	Cajon cenicero	Ash pan	Bac à cendres	Gaveta de cinzas	Cassetto porta-cenere
9	Salvatroncos lateral	Lateral glass protector for logs	Barre de maintenance de bûches latéral	Salva troncos lateral	Salva-tronchi laterale
10	Regulacion primaria	Primary air regulation	Réglage d'air primaire	Regulacão ar primário	Regolazione d'aria primaria
11	Sujecion	Fastener	Fixation	Fixação	Fissaggio
12	Patas	Leg	Patte	Pata	Zampa
13	Pletina apriete	Tightening plate	Plaque de serrage	Placa de aperto	Piastra fissaggio
14	Cajetin	Box	Boite	Caixa	Scatola
15	Regulacion lateral	Lateral air control	Réglage latéral	Regulacão lateral	Regolazione laterale
16	Vermiculita	Vermiculite	Vermiculite	Vermiculite	Vermiculite
17	Costado dcho fundicion	Right cast-iron	Fonte latérale droit	Fundição lateral direito	Ghisa laterale destra
18	Sujetacristal lateral	Lateral glass support	Fixer vitre lateral	Prende vidro lateral	Supporto vetro laterale
19	Cristal	Glass	Vitre	Vidro	Vetro
21	Tornillo	Screw	Vis	Tornillo	Vite
22	Limpiacristal lateral	Lateral window-wiper	Vitre-propre latéral	Limpa-vidro lateral	Vetro-pulito laterale
23	Turbina	turbine	Turbine	Turbina	Turbina
24	Protector turbina	Turbine protector	Protecteur turbine	Protetor turbina	Protettore turbina
25	Sujecion Primario M8	Primary regulation fastener m8	Fixation primaire m8	Fixação primário m8	Fissaggio primario m8
26	Trasera	Back part	Arrière	Traseira	Parte posteriore
27	Soporte	Support	Fixer	Prende	Supporto
28	Placa trasera dcha fundicion	Right rear cast-iron	Fonte arrière droite	Fundição traseira direita	Ghisa posteriore destra
29	Placa trasera izda fundicion	Left rear cast-iron	Fonte arrière gauche	Fundição traseira esquerda	Ghisa posteriore sinistra
30	Deflector	Baffle plate	Déflexeur	Defletor	Deflettore
31	Lateral	Lateral	Latéral	Lateral	Laterale
32	Tapa lateral	Side cover	Couvercle latéral	Tampa lateral	Coperchio laterale
33	Parrilla asados	Roasting grille	Grille de rôtir	Greilha assados	Griglia da arrostitire
34	Soporte	Support	Fixer	Prende	Supporto
35	Parrilla fundicion	Cast-iron grille	Grille en fonte	Greilha fundição	Griglia in ghisa
36	Cristal	Glass	Vitre	Vidro	Vetro
37	Marco superior	Higher frame	Cadre supérieur	Marco superior	Cornice superiore
38	Lamas	Strips	Bandes	Lamas	Striscie
39	Muelle	Spring	Ressort	Mola	Molla
40	Marco vertical	Vertical frame	Cadre vertical	Moldura vertical	Cornice verticale
41	Regulacion secundario	Secondary air control	Réglage secondaire	Regulacão secundária	Regolazione secondaria
C1	Puerta completa sin cristal	Complete door without glass	Porte complète sans vitre	Porta completa sem vidro	Porta completa senza vetro
C2	Costado dcho completo sin cristal	Complete right side without glass	Côté droit complète sans vitre	Lado direito completa sem vidro	Lato destro completa senza vetro
C3	Conjunto turbina	Complete turbine	Turbine complète	Turbina completa	Turbina completa

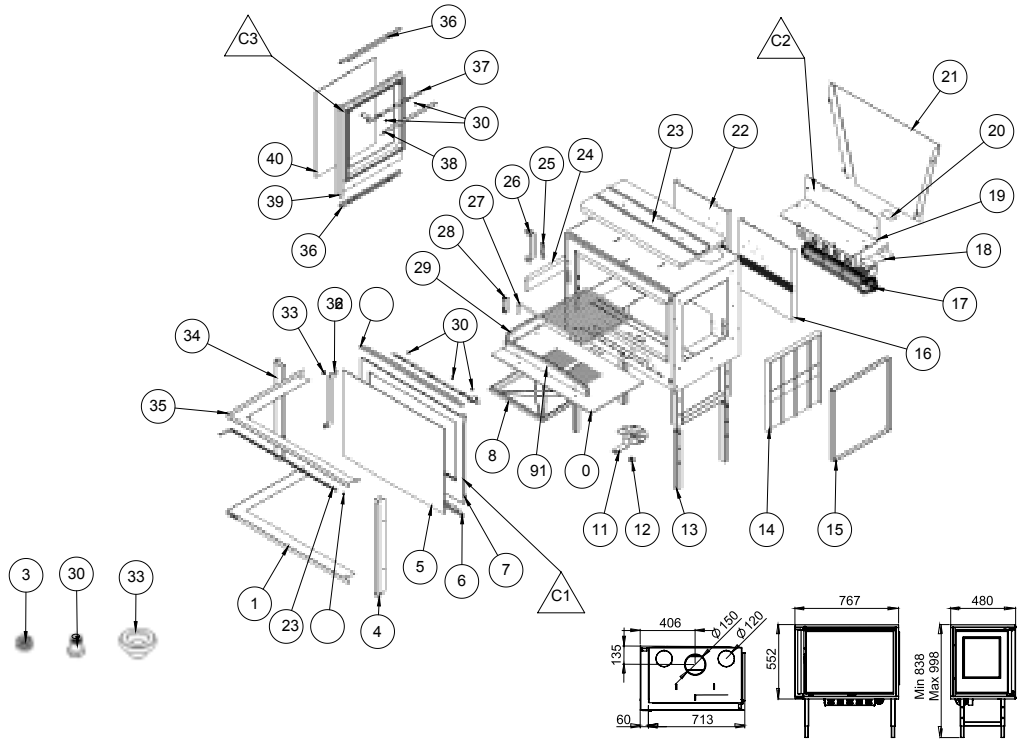

Nº	DESCRIPCIÓN	DESCRIPTION	DESCRIPTION	DESCRIPÇÃO	DESCRIZIONE
1	Marco inferior	Lower frame	Cadre inférieur	Marco inferior	Cornice inferiore
2	Lamas	Strips	Bandes	Lamas	Striscie
3	Muelle	Spring	Ressort	Mola	Molla
4	Marco vertical	Vertical frame	Cadre vertical	Moldura vertical	Cornice verticale
5	Cristal	Glass	Vitre	Vidro	Vetro
6	Suetaacristal	Glass support	Fixer Vitre	Prende Vidror	Supporto Vetro
7	Puerta	Door	Porte	Porta	Porta
8	Caion cenicero	Ash pan	Bac à cendres	Gaveta de cinzas	Cassetto porta-cenere
9	Salvatroncos	Glass protector for logs	Barre de maintenance de bûches	Salva troncos	Salva-tronchi
10	Parrilla fundicion	Cast-iron grille	Grille en fonte	Greilha fundição	Griglia in ghisa
11	Primary air regulation	Réglage d'air primaire	Regulação ar primário	Regolazione d'aria primaria	
12	Sujeccion Primario M8	Primary regulation fastener m8	Fixation primaire m8	Fixação primário m8	Fissaggio primario m8
13	Patas	Leg	Patte	Pata	Zampa
14	Lateral	Lateral	Latéral	Lateral	Laterale
15	Tapa lateral	Side cover	Couvercle latéral	Tampa lateral	Coperchio laterale
16	Placa trasera dcha fundicion	Right rear cast-iron	Fonte arriere droite	Fundição traseira direita	Ghisa posteriore destra
17	Turbina	Turbine	Turbine	Turbina	Turbina
18	Protector turbina	Turbine protector	Protecteur turbine	Protetor turbina	Protettore turbina
19	Soporte	Support	Fixer	Prende	Supporto
20	Sujeccion	Fastener	Fixation	Fixação	Fissaggio
21	Trasera	Back part	Arrière	Traseira	Parte posteriore
22	Placa trasera izda fundicion	Left rear cast-iron	Fonte arriere gauche	Fundição traseira esquerda	Ghisa posteriore sinistra
23	Deflector	Baffle plate	Déflecteur	Defletor	Deflettore
24	Vermiculita	Vermiculite	Vermiculite	Vermiculite	Vermiculite
25	Pletina cierre	Tightening plate	Plaque de serrage	Placa de aperto	Piastra fissaggio
26	Cajetin	Box	Boîte	Caixa	Scatola
27	Parrilla asados	Roasting grille	Grille de rôtor	Greilha assados	Griglia da arrostire
28	Soporte	Support	Fixer	Prende	Supporto
29	Salvatroncos	Glass protector for logs	Barre de maintenance de bûches	Salva troncos	Salva-tronchi
30	Tornillo	Screw	Vis	Tornillo	Vite
31	Maneta	Handle	Manette	Alavanca	Maniglia
32	Casquillo maneta	Handle cap	Douille manette	Anel Alavanca	Innesto maniglia
33	Marco vertical	Vertical frame	Cadre vertical	Moldura vertical	Cornice verticale
34	Marco superior	Higher frame	Cadre supérieur	Marco superior	Cornice superiore
35	Suetaacristal lateral	Lateral glass support	Fixer vitre latéral	Prende vidro lateral	Supporto vetro laterale
37	Regulacion lateral	Lateral air control	Réglage latéral	Regulação lateral	Regolazione laterale
38	Limpiaacristal lateral	Lateral window-wiper	Vitre-propre latéral	Limpa-vidro lateral	Vetro-pulito laterale
39	Costado vision izdo	Left side vision	Côté gauche vision	Lado esquerdo vision	Lato sinistro vision
40	Cristal	Glass	Vitre	Vidro	Vetro
C1	Puerta completa sin cristal	Complete door without glass	Porte complète sans vitre	Porta completa sem vidro	Porta completa senza vetro
C2	Turbina completa	Complete turbine	Turbine complète	Turbina completa	Turbina completa
C3	Costado izdo completo sin cristal	Complete left side without glass	Côté gauche complète sans vitre	Lado esquerdo completa sem vidro	Lato sinistro completa senza vetro

12.11 PARIS 90ED

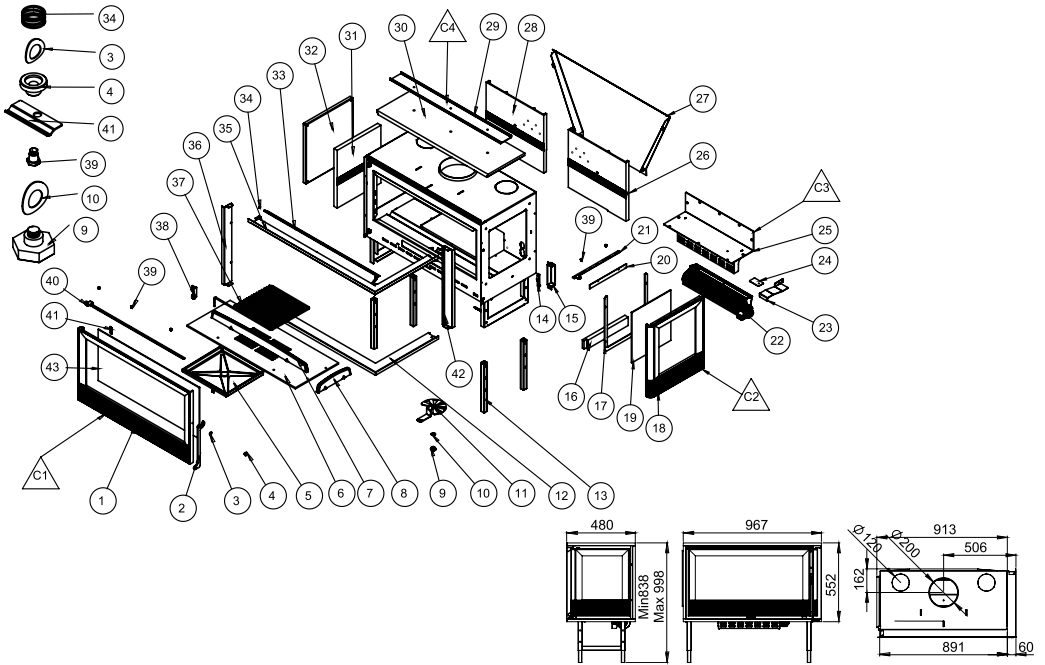

Nº	DESCRIPCIÓN	DESCRIPTION	DESCRIPTION	DESCRIÇÃO	DESCRIZIONE
1	Puerta	Door	Porte	Porta	Porta
2	Maneta	Handle	Manette	Alavanca	Maniglia
3	Arandela muelle ø10,5	Spring's washer ø10,5	Rondelle ressort ø10,5	Arandela mola ø10,5	Rondella molla ø10,5
4	Casquillo maneta	Handle cap	Douille manette	Anel Alavanca	Innesto maniglia
5	Cajon cenicero	Ash pan	Bac à cendres	Gaveta de cinzas	Cassetto porta-cenere
6	Parrilla fundicion	Cast-iron grille	Grille en fonte	Greilha fundição	Griglia in ghisa
7	Salvatroncos	Glass protector for logs	Barre de maintenance de bûches	Salva troncos	Salva-tronchi
8	Salvatroncos lateral	Lateral glass protector for logs	Barre de maintenance de bûches lateral	Salva troncos lateral	Salva-tronchi laterale
9	Sujecion Primario M8	Primary regulation fastener m8	Fixation primaire m8	Fixação primário m8	Fissaggio primario m8
10	Arandela	Washer	Rondelle	Arandela	Rondella
11	Regulacion primaria	Primary air regulation	Réglage d'air primaire	Regulação ar primário	Regolazione d'aria primaria
12	Marco inferior	Lower frame	Cadre inférieur	Marco inferior	Cornice inferiore
13	Patas	Leg	Patte	Pata	Zampa
14	Pletina apriete	Tightening plate	Plaque de serrage	Placa de aperto	Piastra fissaggio
15	Cajetin	Box	Boite	Caixa	Scatola
16	Vermiculita	Vermiculite	Vermiculite	Vermiculite	Vermiculite
17	Sujetacristal	Glass support	Fixer vitre	Prende vidro	Supporto vetro
18	Costado dcho fundicion	Right cast-iron	Fonte latérale droit	Fundición lateral derecho	Ghisa laterale destra
19	Cristal	Glass	Vitre	Vidro	Vetro
20	Limpiacristal	Lateral window-wiper	Vitre-propre lateral	Limpa-vidro lateral	Vetro-pulito laterale
21	Regulacion lateral	Lateral air control	Réglage latéral	Regulação lateral	Regolazione laterale
22	Turbina	Turbine	Turbine	Turbina	Turbina
27	Protector turbina	Turbine protector	Protecteur turbine	Protetor turbina	Protettore turbina
24	Sujecion Primario M8	Primary regulation fastener m8	Fixation primaire m8	Fixação primário m8	Fissaggio primario m8
25	Soporte	Support	Prende	Prende	Supporto
26	Placa trasera dcha fundición	Right rear cast-iron	Fonte arrière droite	Fundición trasera derecha	Ghisa posteriore destra
27	Camara trasera	Rear chamber	Chambre arrière	Camara trasera	Camera posteriore
28	Placa trasera izda fundicion	Left rear cast-iron	Fonte arrière gauche	Fundición trasera izquierda	Ghisa posteriore sinistra
29	Refuerzo deflector	Baffle plate reinforcement	Renforcement déflecteur	Reforço defletor	Rinforzo deflettore
30	Deflector	Baffle plate	Déflecteur	Defletor	Deflettore
31	Lateral	Lateral	Latéral	Lateral	Laterale
32	Tapa lateral	Side cover	Couvercle latéral	Tampa lateral	Coperchio laterale
33	Lamas	Strips	Bandes	Lamas	Striscie
34	Muelle	Spring	Ressort	Mola	Molla
35	Marco superior	Higher frame	Cadre supérieur	Marco superior	Cornice superiore
36	Marco vertical	Vertical frame	Cadre vertical	Moldura vertical	Cornice verticale
37	Parrilla asados	Roasting grille	Grille de rôtir	Greilha assados	Griglia da arrostitre
38	Soporte	Support	Fixer	Prende	Supporto
39	Tornillo	Screw	Vis	Tornillo	Vite
40	Regulacion secundario	Secondary air control	Réglage secondaire	Regulação secundária	Regolazione secondaria
41	Chapa sujeta cristal	Glass support sheet	Tôle fixateur vitre	Chapa agarrada vidro	Lastra supporto vetro
42	Marco vertical	Vertical frame	Cadre vertical	Moldura vertical	Cornice verticale
43	Cristal	Glass	Vitre	Vidro	Vetro
C1	Puerta completa sin cristal	Complete door without glass	Porte complète sans vitre	Porta completa sem vidro	Porta completa senza vetro
C2	Costado dcho completo sin cristal	Complete right side without glass	Côté droit complète sans vitre	Lado direito completa sem vidro	Lato destro completa senza vetro
C3	Turbina completa	Complete turbine	Turbine complète	Turbina completa	Turbina completa
C4	Deflector completo	Complete Baffle plate	Déflecteur complète	Defletor completa	Deflettore completo

12.12 PARIS 90EI

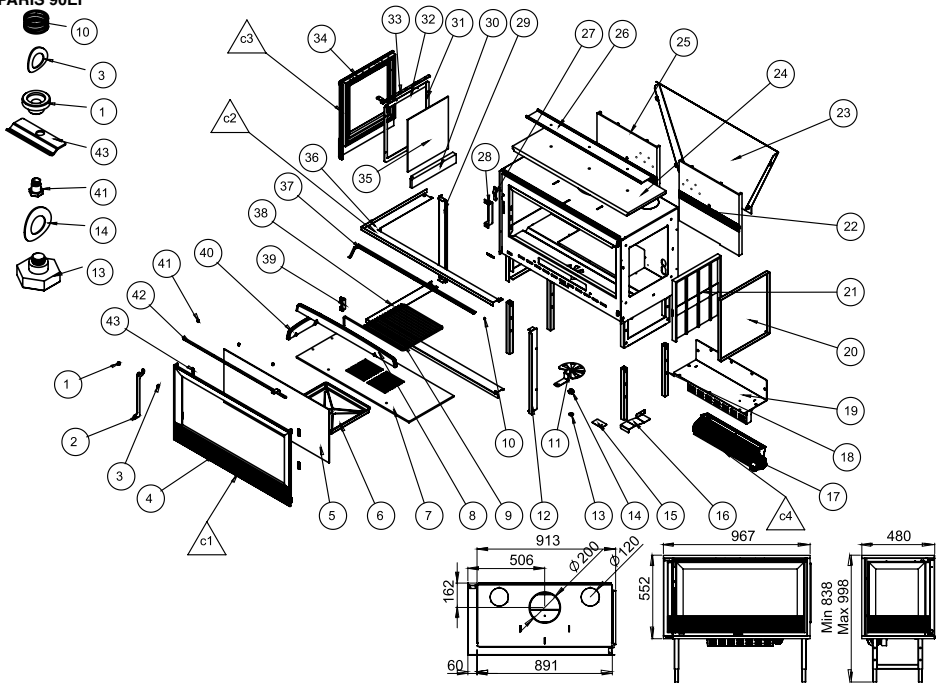

Nº	DESCRIPCIÓN	DESCRIPTION	DESCRIPTION	DESCRIÇÃO	DESCRIZIONE
1	Casquillo para maneta	Handle cap	Douille manette	Anel Alavanca	Innesto maniglia
2	Maneta	Handle	Manette	Alavanca	Maniglia
3	Arandela muelle ø10,5	Spring's washer ø10,5	Rondelle ressort ø10,5	Arandela mola ø10,5	Rondella molla ø10,5
4	Puerta	Door	Porte	Porta	Porta
5	Cristal	Glass	Vitre	Vidro	Vetro
6	Cajon cenicero	Ash pan	Bac à cendres	Gaveta de cinzas	Cassetto porta-cenere
7	Parrilla fundicion	Cast-iron grille	Grille en fonte	Greilha fundição	Griglia in ghisa
8	Salvatroncos	Glass protector for logs	Barre de maintenance de bûches	Salva troncos	Salva-tronchi
9	Parrilla asados	Roasting grille	Grille de rôtir	Greilha assados	Griglia da arrostitre
10	Muelle	Spring	Ressort	Mola	Molla
11	Regulacion primaria	Primary air regulation	Réglage d'air primaire	Regulação ar primário	Regolazione d'aria primaria
12	Marco vertical esquina	Corner vertical frame	Cadre vertical coin	Moldura vertical esquina	Cornice verticale angolo
13	Arandela muelle ø13	Spring's washer Ø13	Rondelle ressort Ø13	Arandela mola Ø13	Rondella molla Ø13
14	Sujeccion Primario M8	Primary regulation fastener m8	Fixation primaire m8	Fixação primário m8	Fissaggio primario m8
15	Succion napa	Insulation support	Fixation isolant	Fixação isolante	Fissaggio isolante
16	Protector turbina	Turbine protector	Protecteur turbine	Protetor turbina	Protettore turbina
17	Turbina	Turbine	Turbine	Turbina	Turbina
18	Patas	Leg	Patte	Pata	Zampa
19	Soporte turbina	Support turbine	Turbine fixer	Turbina prende	Turbina supporto
20	Tapa lateral	Side cover	Couvercle latéral	Tampa lateral	Coperchio laterale
21	Lateral esquina fundicion	Cast-iron side corner	Latéral coin fonte	Lateral esquina fundição	Laterale angolo ghisa
22	Placa trasera dcha fundicion	Right rear cast-iron	Fonte arrière droite	Fundição traseira direita	Ghisa posteriore destra
23	Camara trasera aire	Air rear chamber	Chambre arrière air	Câmara traseira ar	Camera posteriore aria
24	Deflector	Baffle plate	Déflecteur	Defletor	Deflettore
25	Trasera izquierda fundicion	Left rear cast-iron	Fonte arrière gauche	Fundição traseira esquerda	Ghisa posteriore sinistra
26	Deflector	Baffle plate	Déflecteur	Defletor	Deflettore
27	Pletina apriete cierre	Tightening plate	Plaque de serrage	Plaque de aperto	Piastra fissaggio
28	Cajetin cierre	Box	Boite	Caixa	Scatola
29	Marco vertical	Vertical frame	Cadre vertical	Moldura vertical	Cornice verticale
30	Vermiculita lateral	Lateral vermiculite	Latéral vermiculite	Vermiculite	Vermiculite
31	Sueta cristal costado	Lateral glass support	Fixer vitre latéral	Prende vidro lateral	Supporto vetro laterale
32	Limpiaacristal lateral	Lateral window-wiper	Vitre-propre latéral	Limpa-vidro lateral	Vetro-pulito laterale
33	Regulacion lateral	Lateral air control	Réglage latéral	Regulação lateral	Regolazione laterale
34	Costado izquierdo	Left side	Côté gauche	Lado esquerdo c	Lato sinistro
35	Cristal vitroceramico costado	Side ceramic glass	Vitre côté	Vidro cerámico lado	Vetro ceramico lato
36	Marco superior	Higher frame	Cadre supérieur	Marco superior	Cornice superiore
37	Lamas	Strips	Bandes	Lamas	Striscie
38	Marco inferior	Lower frame	Cadre inférieur	Marco inferior	Cornice inferiore
39	Soporte parrilla asados	Roasting grille support	Fixer grille de rôtir	Prende grelha assados	Supporto griglia da arrostitre
40	Salvatroncos	Glass protector for logs	Barre de maintenance de bûches	Salva troncos	Salva-tronchi
41	Tornillo regulacion secundaria	Secondary air regulation screw	Vis de réglage d'air secondaire	Tornillo regulación ar secundaria	Vite regolazione aria secundaria
42	Regulacion secundaria	Secondary air control	Réglage secondaire	Regulação secundaria	Regolazione secundaria
C1	Chapa sujeta cristal	Glass support sheet	Toile fixateur vitre	Chapa agarada vidro	Lastra supporto vetro
C2	Puerta completa sin cristal	Complete door without glass	Porte complète sans vitre	Porta completa sem vidro	Porta completa senza vetro
C3	Marco completo	Complete frame	Cadre complet	Moldura completa	Cornice completa
C3	Costado izquierdo completo sin cristal	Complete left side without glass	Côté gauche complète sans vitre	Lado esquerdo completa sem vidro	Lato sinistro completa senza vetro
C4	Conjunto turbina completo	Complete turbine	turbine complète	Turbina completa	turbina completa

12.13 PARIS 90ED VISION

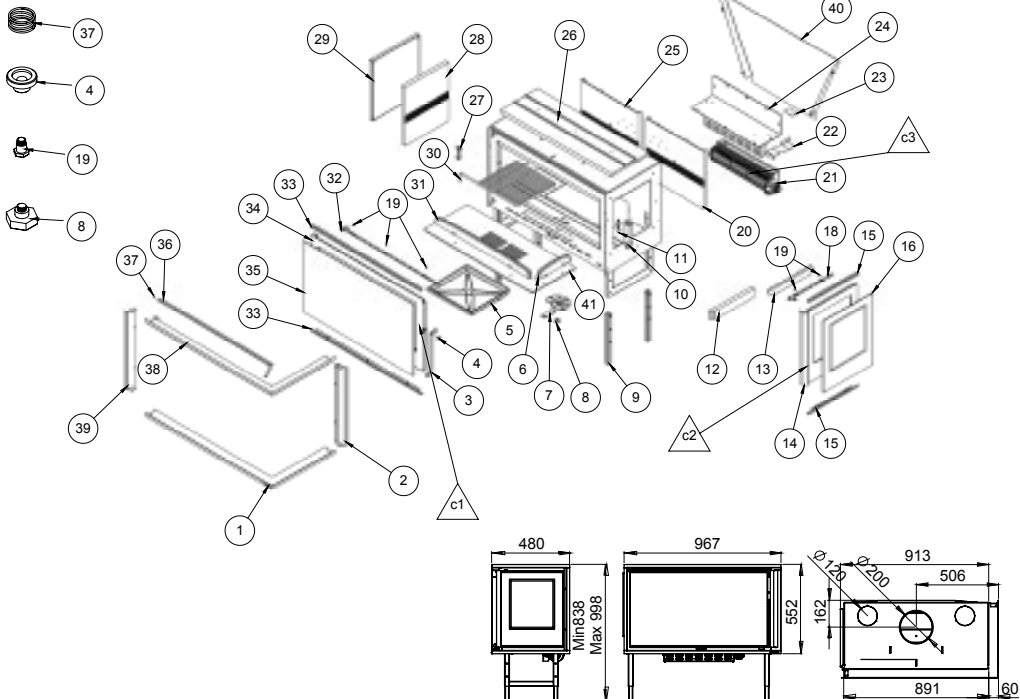

Nº	DESCRIPCIÓN	DESCRIPTION	DESCRIPTION	DESCRIÇÃO	DESCRIZIONE
1	Marco inferior	Lower frame	Cadre inférieur	Marco inferior	Cornice inferiore
2	Marco vertical	Vertical frame	Cadre vertical	Moldura vertical	Cornice verticale
3	Maneta	Handle	Manette	Alavanca	Maniglia
4	Casquillo maneta	Handle cap	Douille manette	Anel Alavanca	Innesto maniglia
5	Cajon cenicero	Ash pan	Bac à cendres	Gaveta de cinzas	Cassetto porta-cenere
6	Salvatroncos lateral	Lateral glass protector for logs	Barre de maintenance de bûches latéral	Salva troncos lateral	Salva-tronchi laterale
7	Regulacion primaria	Primary air regulation	Réglage d'air primaire	Regulação ar primário	Regolazione d'aria primaria
8	Sujeccion Primario M8	Primary regulation fastener m8	Fixation primaire m8	Fixação primário m8	Fissaggio primario m8
9	Patas	Leg	Patte	Pata	Zampa
10	Cajetin	Box	Boîte	Caixa	Scatola
11	Pletina cierre	Tightening plate	Plaque de serrage	Placa de aperto	Piastra fissaggio
12	Vermiculita	Vermiculite	Vermiculite	Vermiculite	Vermiculite
13	Limpacristal	Window-wiper	Vitre-propre	Limpa-vidro	Vetro-pulito
14	Costado	Side	Côté	Lado	Lato
15	Sujetacristal	Glass support	Fixer Vitre	Prende Vidror	Supporto Vetro
16	Cristal	Glass	Vitre	Vidro	Vetro
18	Regulacion	Air control	Réglage	Regulação	Regolazione
19	Tornillo	Screw	Vis	Tornillo	Vite
20	Placa trasera dcha	Right rear cast-iron	Fonte arrière droite	Fundição traseira direita	Ghisa posteriore destra
21	Turbina	Turbine	Turbine	Turbina	Turbina
22	Protector turbina	Turbine protector	Protecteur turbine	Protetor turbina	Protettore turbina
23	Sujeccion	Support	Fixation	Fixação	Fissaggio
24	Soporte	Support	Fixer	Prende	Fixação
25	Placa trasera izda	Left rear cast-iron	Fonte arrière gauche	Fundição traseira esquerda	Ghisa posteriore sinistra
27	Deflector	Baffle plate	Déflecteur	Defletore	Deflettore
27	Soporte	Support	Fixer	Prende	Supporto
28	Placa lateral	Side	Latéral	Lateral	Laterale
29	Tapa lateral	Side cover	Couvercle latéral	Tampa lateral	Coperchio laterale
30	Parrilla asados	Roasting grille	Grille de rôtir	Grêlia de assados	Griglia da arrostitre
31	Salvatroncos	Glass protector for logs	Barre de maintenance de bûches	Salva troncos	Salva-tronchi
32	Regulacion secundaria	Secondary air control	Réglage secondaire	Regulação secundária	Regolazione secundaria
33	Sujetacristal	Glass support	Fixer Vitre	Prende Vidror	Supporto Vetro
34	Puerta	Door	Porte	Porta	Porta
35	Cristal	Glass	Vitre	Vidro	Vetro
36	Lamas	Strips	Bandes	Lamas	Striscie
37	Muelle	Spring	Ressort	Mola	Molla
38	Marco superior	Higher frame	Cadre supérieur	Marco superior	Cornice superiore
39	Marco vertical	Vertical frame	Cadre vertical	Moldura vertical	Cornice verticale
41	Parrilla fundicion	Cast-iron grille	Grille en fonte	Grêlia fundição	Griglia in ghisa
40	Trasera	Back part	Arrière	Traseira	Parte posteriore
C1	Puerta completa sin cristal	Complete door without glass	Porte complète sans vitre	Porta completa sem vidro	Porta completa senza vetro
C2	Costado derecho sin cristal	Complete right side without glass	Côté droit complète sans vitre	Lado direito completa sem vidro	Lato destro completa senza vetro
C3	Turbina completa	Complete turbine	Turbine complète	Turbina completa	Turbina completa

12.14 PARIS 90EI VISION

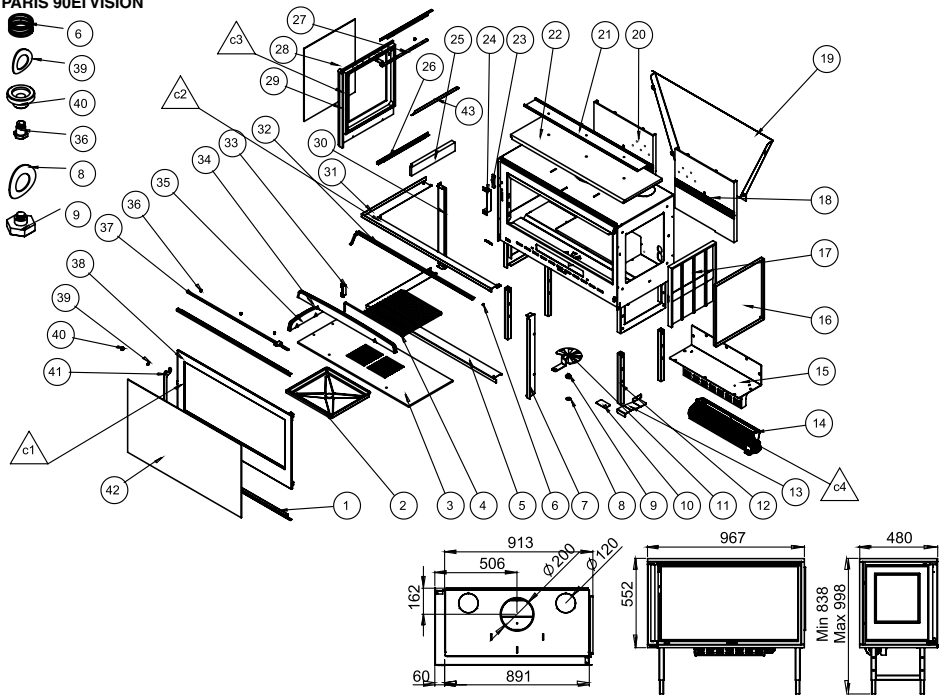

N°	DESCRIPCIÓN	DESCRIPTION	DESCRIPTION	DESCRICAÇÃO	DESCRIZIONE
1	Chapa Sujeta Cristal	Glass support sheet	Tôle fixateur vitre	Chapa agarrada vidro	Lastra supporto vetro
2	Caion Cenicero	Ash pan	Bac à cendres	Gaveta de cinzas	Cassetto porta-cenere
3	Parrilla Fundicion	Cast-iron grille	Grille en fonte	Grelha fundição	Griglia in ghisa
4	Parrilla Asados	Roasting grille	Grille de rôti	Grelha assados	Griglia da arrostire
5	Marco Inferior	Lower frame	Cadre inférieur	Arandela inferior	Cornice inferiore
6	Arandela Muelle Ø10.5	Spring's washer ø10.5	Rondelle ressort ø10.5	Arandela mola ø10.5	Rondella molla ø10.5
7	Muelle	Spring	Ressort	Mola	Molla
8	Marco Vertical Esguina	Corner vertical frame	Cadre vertical coin	Moldura vertical esguina	Cornice verticale angolo
9	Arandela Muelle Ø13	Spring's washer Ø13	Rondelle ressort Ø13	Arandela mola Ø13	Rondella mola Ø13
10	Sujecion Primaria M8	Primary regulation fastener m8	Fixation primaire m8	Fixação primário m8	Fissaggio primario m8
11	Sujecion Napa	Insulation support	Fixation isolant	Fixação isolante	Fissaggio isolante
12	Regulacion Primaria	Primary air regulation	Réglage d'air primaire	Regulação ar primário	Regolazione d'aria primaria
13	Patas	Leg	Patte	Pata	Zampa
14	Protector turbina	Turbine protector	Protecteur turbine	Protetor turbina	Protettore turbina
15	Turbina	Turbine	Turbine	Turbina	Turbina
16	Soporte Turbina	Turbine support	Turbine fixer	Turbina prende	Turbina supporto
17	Tapa Lateral	Side cover	Couvercle latéral	Tampa lateral	Coperchio laterale
18	Lateral Esquina Fundicion	Cast-iron side corner	Latéral coin fonte	Lateral esguina fundição	Laterale angolo ghisa
19	Trasera Derecha Fundicion	Right rear cast-iron	Fonte arrière droite	Fundición traseira direita	Ghisa posteriore destra
20	Trasera Izquierda Fundicion	Left rear cast-iron	Fonte arrière gauche	Fundición traseira esquerda	Ghisa posteriore sinistra
21	Refuerzo Deflector	Baffle plate reinforcement	Renforcement deflecteur	Reforço deflector	Rinforzo deflettore
22	Deflector	Baffle plate	Deflecteur	Deflector	Deflettore
23	Pletina Apriete Cierre	Tightening plate	Plaque de serrage	Caixa de aperto	Plastra fissaggio
24	Cajetin Cierre	Box	Boîte	Caixa	Scatola
25	Vermiculita Lateral	Lateral vermiculite	Latéral vermiculite	Vermiculite	Vermiculite
26	Sujetao cristal lateral	Lateral glass support	Fixer vitre latéral	Prende vidro lateral	Supporto vetro laterale
27	Regulacion Secundaria Costado	Lateral air control	Réglage latéral	Regulação lateral	Regolazione laterale
29	Costado Izquierdo	Left side	Côté gauche	Lado esquerdo	Lato sinistro
30	Marco Vertical	Vertical frame	Cadre vertical	Moldura vertical	Cornice verticale
31	Marco superior	Higher frame	Cadre supérieur	Marco superior	Cornice superiore
32	Lama	Strips	Bandes	Lamas	Striscie
33	Soporte Parrilla Asados	Roasting grille support	Fixer grille de rôti	Prende grelha assados	Supporto griglia da arrostire
34	Salvatrancos	Glass protector for logs	Barre de maintenance de bûches	Salva troncos	Salva-tronchi
36	Tornillo Regulacion Secundaria	Secondary air regulation screw	Vis de réglage d'air secondaire	Tronhilo regulação ar secundária	Vite regolazione aria secondaria
37	Regulacion Secundaria Puerta	Secondary air control	Réglage secondaire	Regulação secundária	Regolazione secondaria
38	Puerta (Solo Puerta)	Door (Door only)	Porte (Seulement porte)	Porta (Só porta)	Porta (Solo porta)
39	Cristal Vitrocerámico	Ceramic glass	Vitre	Vitro cerámico	Vetro ceramico
40	Casquillo maneta	Handle cap	Douille manette	Anel Alavanca	Innesto maniglia
41	Maneta	Handle	Manette	Alavanca	Maniglia
42	Cristal Vitrocerámico Costado	Side ceramic glass	Vitre côté	Vitro cerámico lado	Vetro ceramico lato
43	Limpiao cristal lateral	Lateral window-wiper	Vitre-propre latéral	Limpa-vidro lateral	Vetro-pulito laterale
C1	Puerta completa sin cristal	Complete door without glass	Porte complète sans vitre	Porta completa sem vidro	Vetro completa senza vetro
C2	Marco completo	Complete frame	Cadre complet	Moldura completa	Cornice completa
C3	Costado izquierdo completo sin cristal	Complete left side without glass	Côté gauche complète sans vitre	Lado esquerdo completa sem vidro	Lato sinistro completa senza vetro
C4	Turbina completa	Complete turbine	Turbine complète	Turbina completa	Turbina completa

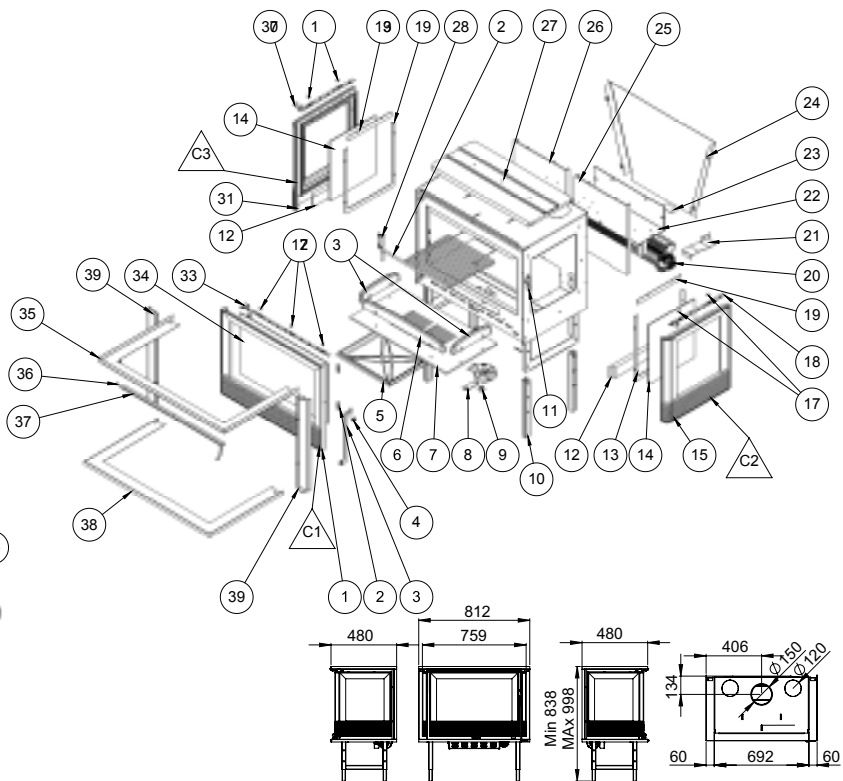

Nº	DESCRIPCIÓN	DESCRIPTION	DESCRIPTION	DESCRIÇÃO	DESCRIZIONE
1	Puerta	Door	Porta	Porta	Porta
2	Chapa sujetacristal	Glass support sheet	Tôle fixateur verre	Chapa agarrada vidro	Lastra supporto vetro
3	Maneta	Handle	Manette	Alavanca	Maniglia
4	Casquillo	Handle cap	Douille manette	Anel Alavanca	Innesto maniglia
5	Cajon cenicero	Ash pan	Bac à cendres	Gaveta de cinzas	Cassetto porta-cenere
6	Salvatroncos	Glass protector for logs	Barre de maintenance de bûches	Salva troncos	Salva-tronchi
7	Parrilla fundicion	Cast-iron grille	Grille en fonte	Grilha fundição	Griglia in ghisa
8	Regulacion primaria	Primary air regulation	Réglage d'air primaire	Regulação ar primário	Regolazione d'aria primaria
9	Sujeccion primario	Primary regulation fastener	Fixation primaire	Fixação primário	Fissaggio primario
10	Pata	Leg	Patte	Zampa	Zampa
11	Pletina apriete	Tightening plate	Plaque de serrage	Placa de aperto	Piastra fissaggio
12	Vermiculita	Vermiculite	Vermiculite	Vermiculite	Vermiculite
13	Sujetacristal	Glass support	Fixer Vitre	Prende Vidror	Supporto Vetro
14	Cristal	Glass	Vitre	Vidro	Vetro
15	Costado dcho				
17	Tornillo	Screw	Vis	Tornillo	Vite
18	Regulacion lateral dcha	Right air regulation	Réglage d'air droit	Regulação ar direita	Regolazione d'aria destra
19	Limpiacristal lateral	Lateral window-wiper	Vitre-propre lateral	Limpa-vidro lateral	Vetro-pulito laterale
20	Turbina	Turbine	Turbine	Turbina	Turbina
21	Protector turbina	Turbine protector	Protecteur turbine	Protetor turbina	Protetore turbina
22	Soporte	Support	Fixer	Prende	Supporto
23	Sujeccion				
24	Trasera	Back part	Arrière	Traseira	Parte posteriore
25	Placa trasera dcha fundicion	Right rear cast-iron	Fonte arrière droite	Fundição traseira direita	Ghisa posteriore destra
26	Placa trasera izda fundicion	Left rear cast-iron	Fonte arrière gauche	Fundição traseira esquerda	Ghisa posteriore sinistra
27	Deflector	Baffle plate	Deflecteur	Defletor	Deflettore
28	Parrilla de asados	Roasting grille	Grille de rôtir	Grilha assados	Griglia da arrostitire
29	Soporte	Support	Fixer	Prende	Supporto
30	Regulacion lateral izda				
31	Costado izdo				
32	Salvatroncos lateral	Lateral glass protector for logs	Barre de maintenance de bûches latéral	Salva troncos lateral	Salva-tronchi laterale
33	Regulacion secundario	Secondary air control	Réglage secondaire	Regulação secundária	Regolazione secondaria
34	Cristal	Glass	Vitre	Vidro	Vetro
35	Marco superior	Higher frame	Cadre supérieur	Marco superior	Cornice superiore
36	Muelle	Strips	Bandes	Lamas	Striscie
37	Lamas	Lower frame	Cadre inférieur	Marco inferior	Cornice inferiore
38	Marco inferior	Vertical frame	Cadre vertical	Moldura vertical	Cornice verticale
39	Fuerza completa sin cristal	Complete door without glass	Porte complete sans vitre	Porta completa sem vidro	Porta completa senza vetro
C1	Costado dcho completo sin cristal	Complete right side without glass	Côté droit complète sans vitre	Lado direito completa sem vidro	Lato destro completa senza vetro
C2	Costado izdo completo sin cristal	Complete left side without glass	Côté gauche complète sans vitre	Lado esquerdo completa sem vidro	Lato sinistro completa senza vetro

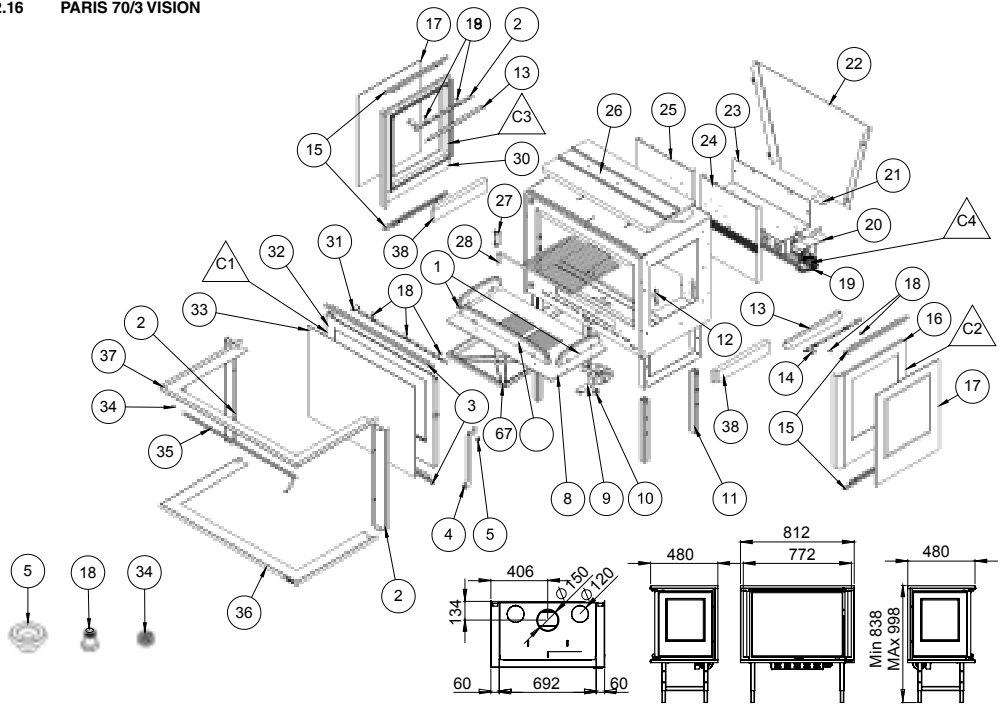

Nº	DESCRIPCIÓN	DESCRIPTION	DESCRIPTION	DESCRIÇÃO	DESCRIZIONE
1	Salvatroncos lateral	Lateral glass protector for logs	Barre de maintenance de bûches latéral	Salva troncos lateral	Salva-tronchi laterale
2	Marco vertical	Vertical frame	Cadre vertical	Moldura vertical	Cornice verticale
3	Sujetacristal	Glass support	Fixer Vitre	Prende Vidro	Supporto Vetro
4	Maneta	Handle	Manette	Alavanca	Maniglia
5	Casquillo	Handle cap	Douille manette	Anel Alavanca	Innesto maniglia
6	Caion cenicero	Ash pan	Bac à cendres	Galveta de cinzas	Cassetto porta-cenere
7	Salvatroncos	Glass protector for logs	Barre de maintenance de bûches	Salva troncos	Salva-tronchi
8	Parrilla fundicion	Cast-iron grille	Grille en fonte	Greilha fundição	Griglia in ghisa
9	Regulacion primaria	Primary air regulation	Réglage d'air primaire	Regulação ar primário	Regolazione d'aria primaria
10	Sujeccion primario	Primary regulation fastener	Fixation primaire	Fixação primário	Fissaggio primario
11	Pata	Leg	Patte	Zampa	Zampa
12	Pielina apriete	Tightening plate	Plaque de serrage	Placa de aperto	Piastra fissaggio
13	Limpiaicristal lateral	Lateral window-wiper	Vitre-propre latéral	Limpa-vidro lateral	Vetro-pulito laterale
14	Regulacion costado dcho	Right air regulation	Réglage d'air droit	Regulação ar direita	Regolazione d'aria destra
15	Sujetacristal lateral	Lateral glass support	Fixer vitre latéral	Prende vidro lateral	Supporto vetro laterale
16	Costado vision dcho	Right vision side	Côté droit vision	Lado direito vision	Lato destro vision
17	Cristal	Glass	Vitre	Vidro	Vetro
18	Tornillo	Screw	Vis	Tornillo	Vite
19	Turbina	Turbine	Turbine	Turbina	Turbina
20	Protector turbina	Turbine protector	Protecteur turbine	Protetor turbina	Protettore turbina
21	Sujeccion	Fastener	Fixation	Fixação	Fissaggio
22	Trasera	Back part	Arrière	Traseira	Parte posteriore
23	Soporte	Support	Fixer	Prende	Supporto
24	Placa trasera dcha fundicion	Right rear cast-iron	Fonte arrière droite	Fundição traseira direita	Ghisa posteriore destra
25	Placa trasera izda fundicion	Left rear cast-iron	Fonte arrière gauche	Fundição traseira esquerda	Ghisa posteriore sinistra
26	Deflector	Baffle plate	Déflecteur	Defletor	Deflettore
27	Soporte	Support	Fixer	Prende	Supporto
28	Parrilla	Roasting grille	Grille de rôtir	Greilha assados	Griglia da arrostitre
29	Regulacion lateral izdo	Left air regulation	Réglage d'air gauche	Regulação ar esquerda	Regolazione d'aria sinistra
30	Costado izdo	Left side	Côté gauche	Lado esquerdo	Lato sinistro
31	Regulacion secundaria	Secondary air control	Réglage secondaire	Regulação secundária	Regolazione secondaria
32	Puerta	Door	Porte	Porta	Porta
33	Cristal	Glass	Vitre	Vidro	Vetro
34	Muelle	Spring	Ressort	Mola	Molla
35	Lamas	Strips	Bandes	Lamas	Striscie
36	Marco inferior	Lower frame	Cadre inférieur	Marco inferior	Cornice inferiore
37	Marco superior	Higher frame	Cadre supérieur	Marco superior	Cornice superiore
38	Vermiculita	Vermiculite	Vermiculite	Vermiculite	Vermiculite
C1	Puerta completa sin cristal	Complete door without glass	Porta complète sans vitre	Porta completa sem vidro	Porta completa senza vetro
C2	Costado dcho sin cristal	Complete right side without glass	Côté droit complète sans vitre	Lado direito completa sem vidro	Lato destro completa senza vetro
C3	Costado izdo sin cristal	Complete left side without glass	Côté gauche complète sans vitre	Lado esquerdo completa sem vidro	Lato sinistro completa senza vetro
C4	Turbina completa	Complete turbine	Turbine complète	Turbina completa	Turbina completa

12.17 PARIS 90/3

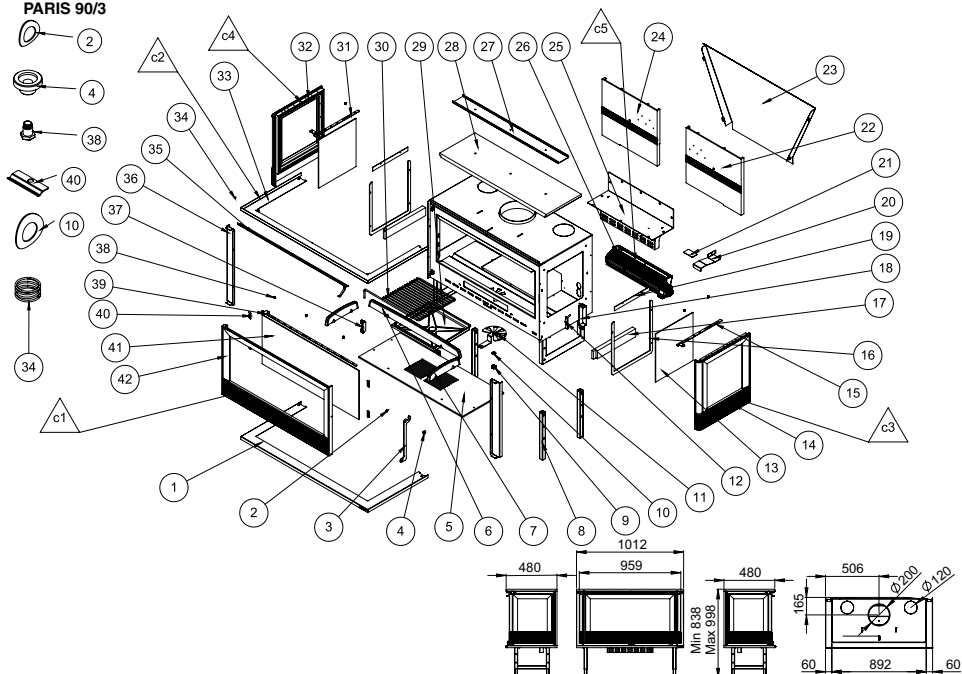

N°	DESCRIPCIÓN	DESCRIPTION	DESCRIPTION	DESCRIÇÃO	DESCRIZIONE
1	Marco inferior	Lower frame	Cadre inférieur	Marco inferior	Cornice inferiore
2	Arandela muelle ø10.5	Spring's washer ø10.5	Rondelle ressort ø10.5	Arandela mola ø10.5	Rondella molla ø10.5
3	Maneta	Handle	Manette	Alavanca	Maniglia
4	Casquillo para maneta	Handle cap	Douille manette	Anel Alavanca	Innesto maniglia
5	Parrilla fundicion	Cast-iron grille	Grille en fonte	Grilla fundición	Griglia in ghisa
6	Salvatroncos	Glass protector for logs	Barre de maintenance de bûches	Salva troncos	Salva-tronchi
7	Salvatroncos lateral	Lateral glass protector for logs	Barre de maintenance de bûches latéral	Salva troncos lateral	Salva-tronchi laterale
8	Patas	Leg	Patte	Pata	Zampa
9	Sujecion primario m8	Primary regulation fastener m8	Fixation primaire m8	Fixação primário m8	Fissaggio primario m8
10	Arandela muelle ø13	Spring's washer ø13	Rondelle ressort ø13	Arandela mola ø13	Rondella molla ø13
11	Regulacion primaria	Primary air regulation	Réglage d'air primaire	Regulação ar primário	Regolazione d'aria primaria
12	Pletina apriete cierre	Tightening plate	Plaque de serrage	Placa de aperto	Piastra fissaggio
13	Cristal	Glass	Vitre	Vidro	Vetro
14	Costado derecho	Right side	Côté droit	Lado derecho	Lato destro
15	Regulacion secundaria lateral derecho	Right air control	Réglage droite	Regulação direita	Regolazione destra
16	Sujeta cristal lateral	Lateral glass support	Fixer vitre latéral	Prende vidro lateral	Supporto vetro laterale
17	Vermiculita lateral	Lateral vermiculite	Vermiculite latéral	Vermiculite lateral	Vermiculite laterale
18	Cajetin cierre	Box	Boîte	Caixa	Scatola
19	Limpia cristal lateral	Lateral window-wiper	Vitre-propre latéral	Limpa-vidro lateral	Vetro-pulito laterale
20	Protector turbina	Turbine protector	Protecteur turbine	Protetor turbina	Protettore turbina
21	Sujecion napa	Insulation support	Fixation isolante	Fixação isolante	Fissaggio isolante
22	Placa trasera dcha fundicion	Right rear cast-iron	Fonte arriére droite	Fundição traseira direita	Ghisa posteriore destra
23	Camara trasera	Rear chamber	Chambre arrière	Câmara traseira	Camera posteriore
24	Placa trasera izda fundicion	Left rear cast-iron	Fonte arriére gauche	Fundição traseira esquerda	Ghisa posteriore sinistra
25	Soporte turbina	Turbine support	Turbine fixer	Turbina prende	Turbina supporto
26	Turbina	Turbine	Turbine	Turbina	Turbina
27	Refuerzo deflector	Baffle plate reinforcement	Renforcement déflecteur	Reforço deflector	Rinforzo deflettore
28	Deflector	Baffle plate	Déflecteur	Defletor	Deflettore
29	Cajon cenicero	Ash pan	Bac à cendres	Gaveta de cinzas	Cassetto porta-cenere
30	Parrilla asados	Roasting grille	Grille de rôtir	Grilla assados	Griglia da arrostitre
31	Regulacion secundaria lateral izquierdo	Left air control	Réglage gauche	Regulação esquerda	Regolazione sinistra
32	Costado izquierdo	Left side	Côté gauche	Lado izquierdo	Lato sinistro
33	Marco superior (sin lamas)	Higher Frame (without strips)	Cadre supérieur (sans bandes)	Moldura superior (sem lamas)	Cornice superiore (senza striscie)
34	Muelle niquel golpete	Closer nickel spring	Ressort nickel fermeture	Mola niquel fecho	Molla nichel chiusura
35	Lamas	Strips	Bandes	Lamas	Striscie
36	Marco vertical	Vertical frame	Cadre vertical	Moldura vertical	Cornice verticale
37	Soporte parrilla asados	Roasting grille support	Fixer grille de rôtir	Prende grelha assados	Supporto griglia da arrostitre
38	Tornillo regulacion secundaria	Secondary air regulation screw	Vis de réglage d'air secondaire	Tornillo regulación ar secundaria	Vite regolazione aria secondaria
39	Regulacion secundaria	Secondary air control	Réglage secondaire	Regulação secundária	Regolazione secondaria
40	Chapa sujeta cristal	Glass support sheet	Tôle fixateur vitre	Chapa agarrada vidro	Lastra supporto vetro
41	Cristal	Glass	Vitre	Vidro	Vetro
42	Puerta (solo puerta)	Door (Door only)	Porte (Seulement porte)	Porta (Só porta)	Porta (Solo porta)
C1	Puerta completa sin cristal	Complete door without glass	Porte complète sans vitre	Porta completa sem vidro	Porta completa senza vetro
C2	Marco completo	Higher Frame	Cadre supérieur	Moldura superior	Cornice superiore
C3	Costado derecho sin cristal	Complete right side without glass	Côté droit complète sans vitre	Lado derecho completa sem vidro	Lato destro completa senza vetro
C4	Costado izquierdo sin cristal	Complete left side without glass	Côté gauche complète sans vitre	Lado izquierdo completa sem vidro	Lato sinistro completa senza vetro

12.18 PARIS 90/3 VISION

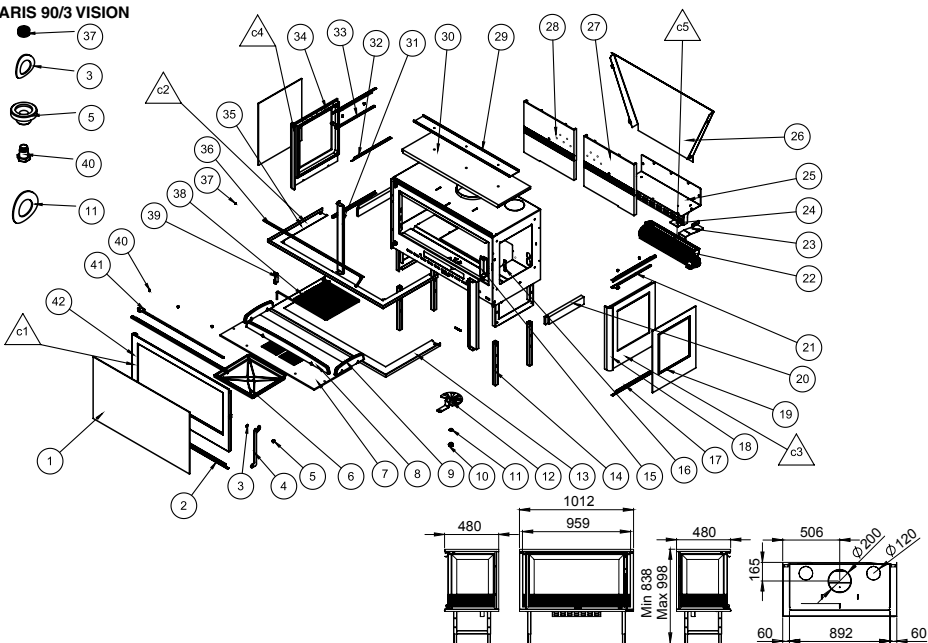

Nº	DESCRIPCIÓN	DESCRIPTION	DESCRIPTION	DESCRICAÇÃO	DESCRIZIONE
1	Cristal	Glass	Vitre	Vidro	Vetro
2	Sujetacristal	Glass support	Fixer Vitre	Prende Vidror	Supporto Vetro
3	Arandela muelle ø10.5	Spring's washer ø10.5	Rondelle ressort ø10.5	Arandella molla ø10.5	Rondella molla ø10.5
4	Maneta	Handle	Manette	Alavanca	Maniglia
5	Casquillo para maneta	Handle cap	Douille manette	Anel Alavanca	Innesto maniglia
6	Cajon cenicero	Ash pan	Bas à cendres	Gaveta de cinzas	Cassetto porta-cenere
7	Parrilla fundicion	Cast-iron grille	Grille en fonte	Grelha fundição	Griglia in ghisa
8	Salvatroncos	Glass protector for logs	Barre de maintenance de bûches	Salva troncos	Salva-tronchi
9	Salvatroncos lateral	Lateral glass protector for logs	Barre de maintenance de bûches latéral	Salva troncos lateral	Salva-tronchi laterale
10	Sujecion primario m8	Primary regulation fastener m8	Fixation primaire m8	Fixação primário m8	Fissaggio primario m8
11	Arandela muelle ø13	Spring's washer ø13	Rondelle ressort ø13	Arandella molla ø13	Rondella molla ø13
12	Regulacion primaria	Primary air regulation	Réglage d'air primaire	Regulação ar primário	Regolazione d'aria primaria
13	Marco inferior	Lower frame	Cadre inférieur	Marco inferior	Cornice inferiore
14	Patas	Leg	Patte	Pata	Zampa
15	Cajetin cierre	Box	Boite	Caixa	Scatola
16	Pletina apriete cierre	Tightening plate	Plaque de serrage	Placa de aperto	Piastra fissaggio
17	Sujeta cristal lateral	Lateral glass support	Fixer vitre latéral	Prende vidro lateral	Supporto vetro laterale
18	Costado derecho	Right side	Côté droit	Lado direito	Lato destro
19	Cristal serigrafado costado	Side screen-printed glass	Vitre sérigraphiée côté	Vidro serigrafado lado	Vetro serigrafato lato
20	Vermiculita lateral	Lateral vermiculite	Vermiculite latéral	Vermiculite lateral	Vermiculite laterale
21	Regulacion secundaria lateral derecho	Right air control	Réglage droite	Regulación derecha	Regolazione destra
22	Turbina	Turbine	Turbine	Turbina	Turbina
23	Protector turbina	Turbine protector	Protecteur turbine	Protetor turbina	Protettore turbina
24	Sujecion napa	Insulation support	Fixation isolant	Fixação isolante	Fissaggio isolante
25	Soporte turbina	Right support Turbine	Turbine support droit	Turbina soporte derecha	Turbina soporte destra
26	Camara trasera	Rear chamber	Chambre arrière	Câmara traseira	Camera posteriore
27	Placa trasera dcha fundicion	Right rear cast-iron	Fonte arrière droite	Fundição traseira direita	Ghisa posteriore destra
28	Placa trasera izda fundicion	Left rear cast-iron	Fonte arrière gauche	Fundição traseira esquerda	Ghisa posteriore sinistra
29	Refuerzo deflector	Baffle plate reinforcement	Renforcement deflecteur	Reforço defletor	Rinforzo deflettore
30	Deflector	Baffle plate	Deflecteur	Defletor	Deflettore
31	Marco vertical	Vertical frame	Cadre vertical	Moldura vertical	Cornice verticale
32	Limpia cristal costados	Lateral window-wiper	Vitre-propre latéral	Limpa-vidro lateral	Vetro-pulito laterale
33	Regulacion secundaria lateral izquierda	Left air control	Réglage gauche	Regulação esquerda	Regolazione sinistra
34	Costado izquierdo	Left side	Côté gauche	Lado izquierdo	Lato sinistro
35	Marco superior (sin lamas)	Higher Frame (without strips)	Cadre supérieur (sans bandes)	Moldura superior (sem lamas)	Cornice superiore (senza striscie)
36	Lamas	Strips	Bandes	Lamas	Striscie
37	Muelle niquel golpete	Closer nickel spring	Ressort nickel fermeture	Mola niquel fecho	Mola nichel chiusura
38	Parrilla asados	Roasting grille	Grille de rôti	Grelha assados	Griglia da arrostitore
39	Soporte parrilla asados	Roasting grille support	Fixer grille de rôti	Prende grelha assados	Supporto griglia da arrostitore
40	Tornillo regulacion secundaria	Secondary air regulation screw	Vis de réglage d'air secondaire	Tornillo regulación ar secundaria	Vite regolazione aria secundaria
41	Regulacion secundaria	Secondary air control	Réglage secondaire	Regulação secundaria	Regolazione secundaria
42	Puerta (solo puerta)	Door (Door only)	Porte (Seulement porte)	Porta (Solo porta)	Porta (Solo porta)
C1	Puerta completa sin cristal	Complete door without glass	Porte complète sans vitre	Porta completa sem vidro	Porta completa senza vetro
C2	Marco superior completo	Complete frame	Cadre complet	Moldura completa	Cornice completa
C3	Costado derecho completo sin cristal	Complete right side without glass	Côté droit complète sans vitre	Lado derecho completa sem vidro	Lato destro completa senza vetro
C4	Costado izquierdo completo sin cristal	Complete left side without glass	Côté gauche complète sans vitre	Lado izquierdo completa sem vidro	Lato sinistro completa senza vetro
C5	Turbina completa	Complete turbine	Turbine complète	Turbina completa	Turbina completa

12.19 PARIS 90V-G

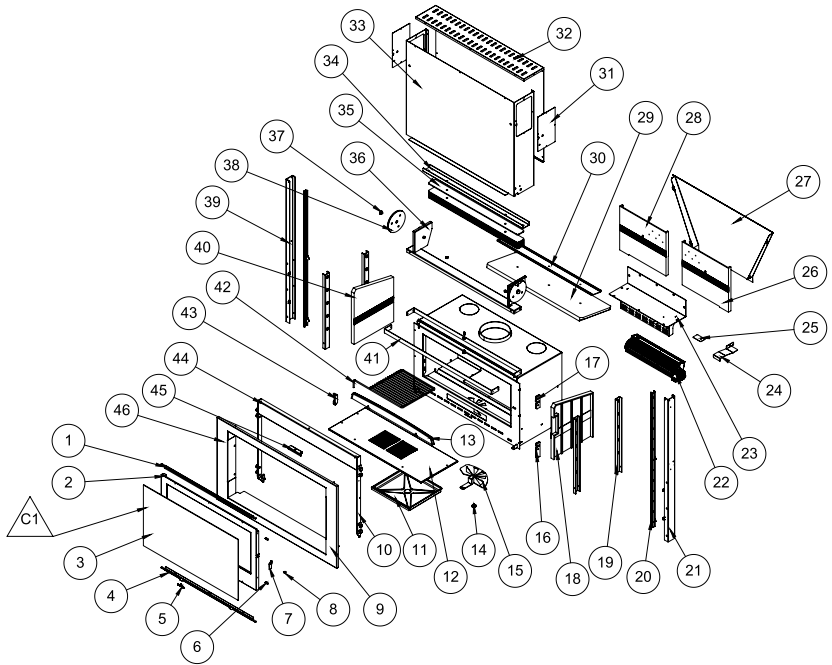
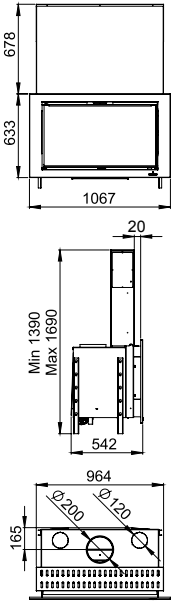

Nº	DESCRIPCIÓN	DESCRIPTION	DESCRIPTION	DESCRIZÃO	DESCRIZIONE
1	Sujeta cristal superior	Upper glass support	Support vitre supérieur	Prende vidro superior	Supporto vetro superiore
2	Puerta	Door	Porte	Porta	Porta
3	Cristal puerta	Door glass	Vitre porte	Vidro porta	Vetro porta
4	Sujeta cristal inferior	Lower glass support	Support vitre inférieur	Prende vidro inferior	Supporto vetro inferiore
5	Logo	Logo	Logo	Logotipo	Logo
6	Tope puerta	Door limit	Limite porte	Porta toep	Limite porta
7	Maneta	Handle	Poignée	Puxador	Maniglia
8	Casquillo	Shell	Doille	Anel	Boccola
9	Marco	Frame	Cadre	Moldura	Cornice
10	Soporte puerta	Door support	Support porte	Prende porta	Supporto porta
11	Cañon cenicero	Ash pan	Tiroir à cendres	Gaveta de cinzas	Cassetto cenere
12	Parrilla	Grill	Grille	Grelha	Griglia
13	Salvatrancos	Glass protector for logs	Barre de maintenance de bûches	Salva troncos	Salva-tronchi
14	Tornillo regulacion	Air regulation screw	Vis de réglage	Parafuso regulacion	Vite regolazione
15	Regulacion primaria	Primary air regulation	Réglage d'air primaire	Regulacion primaria	Regolazione d'aira primaria
16	Suplemento cierre inferior	Lower closing supplement	Supplément de fermeture inférieur	Suplemento de fechamento inferior	Supplemento chiusura inferiore
17	Suplemento cierre superior	Upper closing supplement	Supplément de fermeture supérieur	Suplemento de fechamento superior	Supplemento chiusura superiore
18	Placa derecha	Right cast-iron	Fonte droite	Peça fundição direita	Ghisa destra
19	Pata	Leg	Pied	Pata	Piedino
20	Juego guillotina	Guillotine assembly	Ensemble guillotine	Jogo guilhotina	Ghigliottina completa
21	Columna guillotina izda	Left guillotine column	Colonne de guillotine gauche	Coluna guilhotina esquerda	Colonna a ghigliottina sinistra
22	Turbina	Turbine	Turbine	Turbina	Torbina
23	Soporte turbina	Turbine support	Support turbine	Supporto turbina	Supporto turbina
24	Protector ventilador	Fan protector	Protecteur ventilateur	Protector turbina	Protettore ventilatore
25	Sujecion	Support	Support	Prende	Supporto
26	Placa trasera dcha	Right rear cast-iron	Fonte arrière droite	Peça fundição traseira direita	Ghisa posteriore destra
27	Trasera	Rear	Arrière	Traseira	Posteriore
28	Placa trasera izda	Left rear cast-iron	Fonte arrière gauche	Peça fundição traseira esquerda	Ghisa posteriore sinistra
29	Deflector	Baffle plate	Défecteur	Deflector	Deflettore
30	Refuerzo deflector	Baffle plate reinforcement	Renforcement déflecteur	Reforco deflector	Rinforzo deflettore
31	Registro	Register	Registre	Registro	Registro
32	Carcasa tapa	Casing cover	Boîtier couvercle	Carcaca tampa	Carter
33	Carcasa frontal	Frontal casing	Boîtier frontal	Carcaca frontal	Carter frontale
34	Soporte peso	Weight support	Support poids	Prende peso	Supporto peso
35	Peso	Weight	Poid	Peso	Peso
36	Soporte superior	Upper support	Support supérieure	Prende superior	Supporto superiore
37	Casquillo valona	Valona shell	Doille valona	Anel valona	Boccola valona
38	Polea	Pulley	Poulie	Polea	Polea
39	Columna guillotina dcha	Right guillotine column	Colonne de guillotine droite	Coluna guilhotina direita	Colonna a ghigliottina destra
40	Placa izda	Left cast-iron	Fonte gauche	Peça fundição esquerda	Ghisa sinistra
41	Tirante	Tensor cable	Cable tensor	Tensor	Cavo tensore
42	Parrilla asados	Roasting grill	Grille de rôtir	Grelha asados	Griglia da arrostire
43	Regulador asados	Roasting regulator	Régulateur rôtir	Prende grelha asados	Regolatore arrostire
44	Soporte puerta	Door support	Support porte	Prende porta	Supporto porta
45	Anclaje puerta	Door anchorage	Ancrage porte	Ancoragem porta	Ancoraggio porta
C1	Puerta completa sin cristal	Complete door without glass	Porte complète sans vitre	Porta completa sem vidro	Porta completa senza vetro

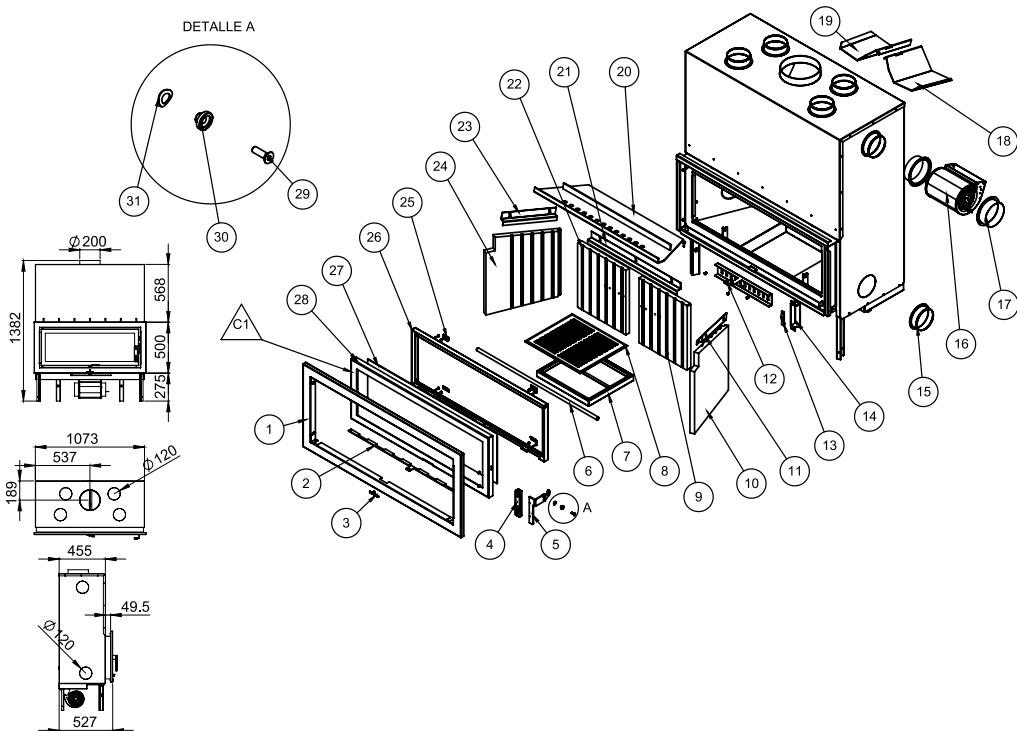

Nº	DESCRIPCIÓN	DESCRIPTION	DESCRIPTION	DESCRIÇÃO	DESCRIZIONE
1	Marco	Frame	Cadre	Moldura	Cornice
2	Regulación secundaria	Secondary air regulation	Réglage d'air secondaire	Regulação secundária	Regolazione d'aria secondaria
3	Logo	Logo	Logo	Logotipo	Logo
4	Goma maneta	Rubber handle	Caoutchouc poignée	Borracha puxador	Rubberizzatore maniglia
5	Maneta	Handle	Poignée	Puxador	Maniglia
6	Salvatroncos	Glass protector for logs	Barre de maintenance de bûches	Salva troncos	Salva-tronchi
7	Cajón cenicero	Ash pan	Tiroir à cendres	Gaveta de cinzas	Cassetto cenere
8	Parrilla	Grille	Grille	Grelha	Griglia
9	Vermiculita trasera dcha	Right rear vermiculite	Vermiculite arrière droite	Vermiculite traseira direita	Vermiculita retro destra
10	Vermiculita lateral dcha	Right vermiculite	Vermiculite droite	Vermiculite lateral direita	Vermiculita destra
11	Sujeta vermiculita lateral dcha	Right vermiculite support	Support vermiculite droite	Prende vermiculite lateral direita	Supporte vermiculita destra
12	Regulación primaria	Primary air regulation	Réglage d'air primaire	Regulação primária	Regolazione d'aria primaria
13	Cierre regulable	Adjustable lock	Serrure réglable	Fechamento ajustável	Blocco regolabile
14	Cajetín cierre	Drawer lock	Serrure du tirage	Cajetina fechamento	Cassetto blocco
15	Aro canalización	Channel ring	Bague de canalisation	Anel saída ar forçado	Aro canale
16	Turbina aire	Air turbine	Turbine d'air	Turbina ar	Torbina aria
17	Aro turbina	Turbine ring	Bague turbine	Anel turbina	Aro turbina
18	Deflector superior dcho	Right upper baffle plate	Déflecteur supérieur droit	Defletor superior direito	Deflettore superiore destro
19	Deflector superior izdo	Left upper baffle plate	Déflecteur supérieur gauche	Defletor superior esquerdo	Fefflettore superiore sinistra
20	Deflector inferior	Lower baffle plate	Déflecteur inférieur	Defletor inferior	Deflettore inferiore
21	Sujeta vermiculita trasera	Rear vermiculite support	Support vermiculite postérieure	Prende vermiculite traseira	Supporto vermiculita posteriore
22	Vermiculita trasera izda	Left rear vermiculite	Vermiculite postérieure gauche	Vermiculite traseira esquerda	Vermiculita posteriore sinistra
23	Sujeta vermiculita lateral izda	Left vermiculite support	Support vermiculite gauche	Prende vermiculite lateral esquerda	Supporto vermiculita sinistra
24	Vermiculita lateral izda	Left vermiculite	Vermiculite gauche	Vermiculite lateral esquerda	Vermiculita sinistra
25	Chapa sujecion cristal	Glass support piece	Tôle support vitre	Placa sujeção vidro	Lastra supporto vetro
26	Chapa interior puerta	Inside door piece	Tôle interieur porte	Placa interior porta	Lastra interna porta
27	Cristal vitrocerámico	Vitroceraamic glass	Vitre	Vidro vitroceramico	Vetro
28	Puerta (solo puerta)	Door (only door)	Porte (seulement porte)	Porta (só porta)	Porta (solo porta)
29	Tornillo eje maneta	Handle axle screw	Vis axe poignée	Parafuso eixo puxador	Vite asse maniglia
30	Casquillo maneta	Piece of handle	Ouille poignée	Anel puxador	Boccola maniglia
31	Arandela muelle	Washer spring	Rondelle ressort	Arrelua mola	Rondella molla
C1	Puerta completa sin cristal	Complete door without glass	Porte complète sans vitre	Porta completa sem vidro	Porta completa senza vetro

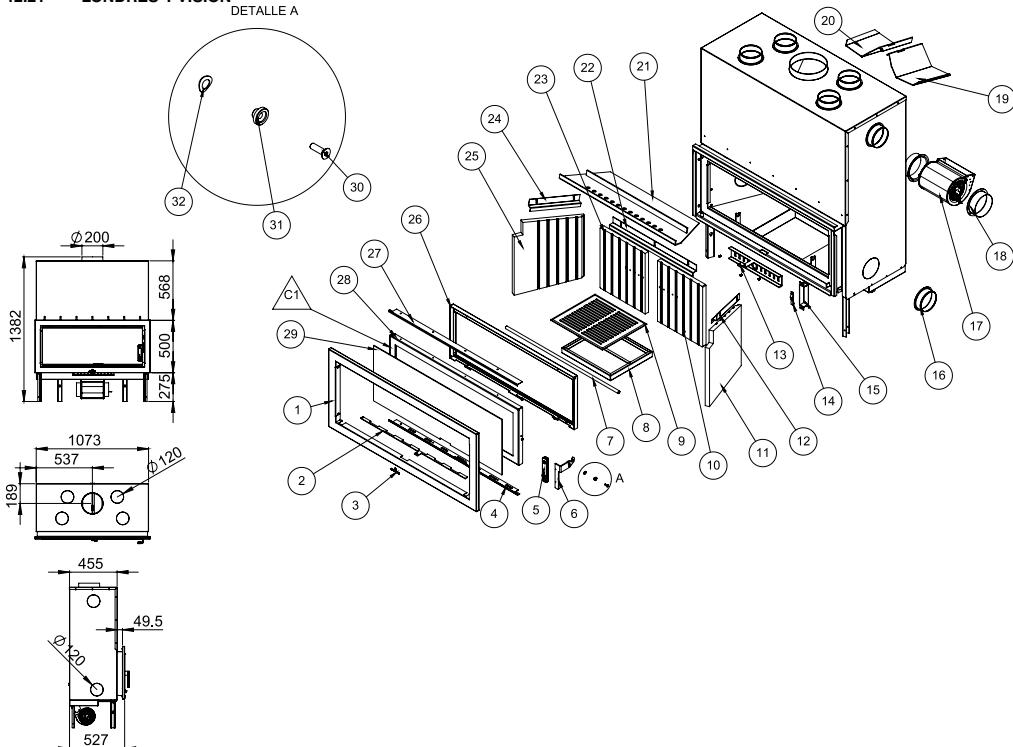

Nº	DESCRIPCIÓN	DESCRIPTION	DESCRIPTION	DESCRIÇÃO	DESCRIZIONE
1	Marco	Frame	Cadre	Moldura	Cornice
2	Regulación secundaria	Secondary air regulation	Réglage d'air secondaire	Regulação secundaria	Regolazione d'aria secondaria
3	Logo	Logo	Logo	Logotipo	Logo
4	Sujeta cristal inferior	Lower glass support	Support vitre inférieur	Prende vidro inferior	Supporto vetro inferiore
5	Goma maneta	Rubber handle	Caoutchouc poignée	Borracha puxador	Rubbiatore maniglia
6	Maneta	Handle	Poignée	Puxador	Maniglia
7	Salvatroncos	Glass protector for logs	Barre de maintenance de bûches	Salva troncos	Salva-tronchi
8	Cajón cenicero	Ash pan	Tiroir à cendres	Gaveta de cinzas	Cassetto cenere
9	Parrilla	Grille	Grille	Grelha	Griglia
10	Vermiculita trasera dcha	Right rear vermiculite	Vermiculite arrière droite	Vermiculite traseira direita	Vermiculita retro destra
11	Vermiculita lateral dcha	Right vermiculite	Vermiculite droite	Vermiculite lateral direita	Vermiculita destra
12	Sujeta vermiculita lateral dcha	Right vermiculite support	Support vermiculite droite	Prende vermiculite lateral direita	Supporto vermiculita destra
13	Regulación primaria	Primary air regulation	Réglage d'air primaire	Regulação primária	Regolazione d'aria primaria
14	Cierre regulable	Adjustable lock	Serrure réglable	Fechamento ajustável	Blocco regolabile
15	Cajetín cierre	Drawer lock	Serrure du tirage	Cajetina fechamento	Cassetto blocco
16	Aro canalización	Channel ring	Bague de canalisation	Anel saída ar torçador	Aro canale
17	Turbina aire	Air turbine	Turbine d'air	Turbina ar	Torbina aria
18	Aro turbina	Turbine ring	Bague turbine	Anel turbina	Aro turbina
19	Deflector superior dcho	Right upper baffle plate	Déflecteur supérieur droit	Deflector superior direito	Deflettore superiore destro
20	Deflector superior izdo	Left upper baffle plate	Déflecteur supérieur gauche	Deflector superior esquerdo	Deflettore superiore sinistra
21	Deflector inferior	Lower baffle plate	Déflecteur inférieur	Deflector inferior	Deflettore inferiore
22	Sujeta vermiculita trasera	Rear vermiculite support	Support vermiculite postérieure	Prende vermiculite traseira	Supporto vermiculita posteriore
23	Vermiculita trasera izda	Left rear vermiculite	Vermiculite postérieure gauche	Vermiculite traseira esquerda	Vermiculita posteriore sinistra
24	Sujeta vermiculita lateral izda	Left vermiculite support	Support vermiculite gauche	Prende vermiculite lateral esquerda	Supporto vermiculita sinistra
25	Vermiculita lateral izda	Left vermiculite	Vermiculite gauche	Vermiculite lateral esquerda	Vermiculita sinistra
26	Chapa interior puerta	Inside door piece	tôle intérieur porte	Placa interior porta	Lastra interna porta
27	Sujeta cristal superior	Upper glass support	Support vitre supérieur	Prende vidro superior	Supporto vetro superiore
28	Puerta (solo puerta)	Door (only door)	Porte (seulement porte)	Porta (só porta)	Porta (solo porta)
29	Cristal serigrafiado	Screen-printed glass	Vitre sérigraphiée	Vidro serigrafiado	Vetro serigrafato
30	Tornillo eje maneta	Handle axle screw	Vis axe poignée	Parafuso eixo puxador	Vite asse maniglia
31	Casquillo maneta	Piece of handle	Douille poignée	Anel puxador	Boccola maniglia
32	Arandela muelle	Washer spring	Rondelle ressort	Arrela mola	Rondella molla
C1	Puerta completa sin cristal	Complete door without glass	Porte complète sans vitre	Porta completa sem vidro	Porta completa senza vetro

DETALLE A

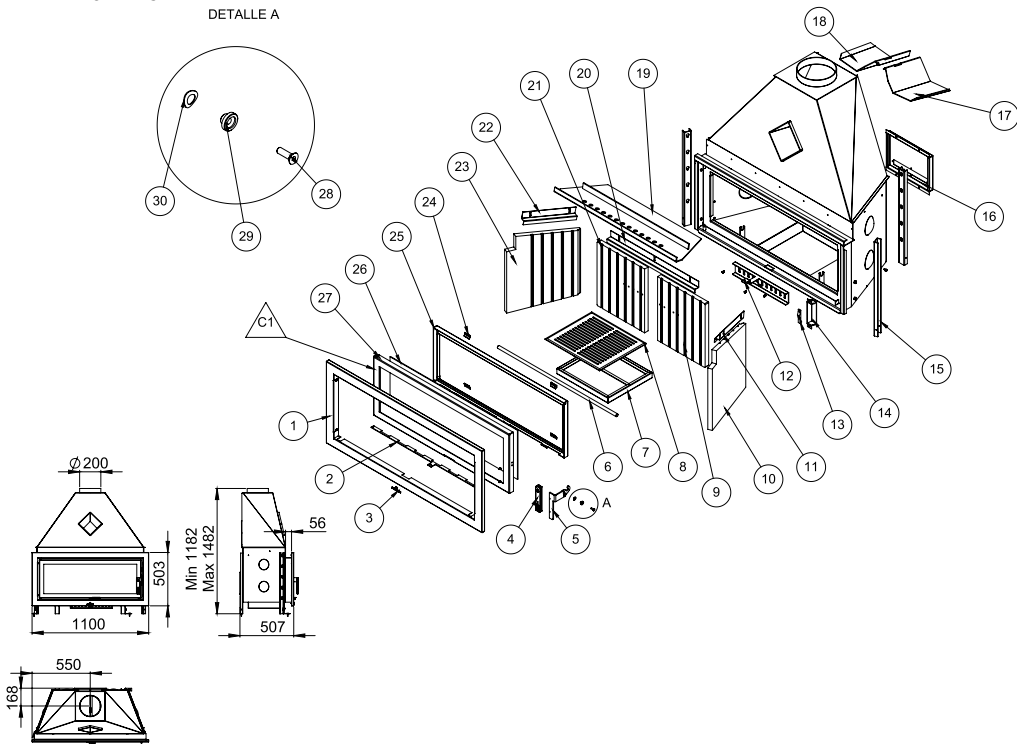

N°	DESCRIPCIÓN	DESCRIPTION	DESCRIPTION	DESCRIÇÃO	DESCRIZIONE
1	Marco	Frame	Cadre	Moldura	Cornice
2	Regulación secundaria	Secondary air regulation	Réglage d'air secondaire	Regulação secundária	Regolazione d'aria secondaria
3	Logo	Logo	Logotype	Logotipo	Logo
4	Goma maneta	Rubber handle	Caoutchouc poignée	Borracha puxador	Rubbiatore maniglia
5	Maneta	Handle	Poignée	Puxador	Maniglia
6	Salvatroncos	Glass protector for logs	Barre de maintenance de bûches	Salva troncos	Salva-tronchi
7	Cajón cenicero	Ash pan	Tiroir à cendres	Gaveta de cinzas	Cassetto cenere
8	Parrilla	Grille	Grille	Grêlha	Griglia
9	Vermiculita trasera dcha	Right rear vermiculite	Vermiculite arrière droite	Vermiculite traseira direita	Vermiculita retro destra
10	Vermiculita lateral dcha	Right vermiculite	Vermiculite droite	Vermiculite lateral direita	Vermiculita destra
11	Sujeta vermiculita lateral dcha	Right vermiculite support	Support vermiculite droite	Prende vermiculite lateral direita	Supporto vermiculita destra
12	Regulación primaria	Primary air regulation	Réglage d'air primaire	Regulação primária	Regolazione d'aria primaria
13	Cierre regulable	Adjustable lock	Serrure réglable	Fechamento ajustável	Blocco regolabile
14	Cajetín cierre	Drawer lock	Serrure du tirage	Cajetina fechamento	Cassetto blocco
15	Pata	Leg	Pied	Pata	Piedino
16	Chapa doble combustión	Piece dual combustion	Tôle double combustion	Placa dupla combustão	Lastra doppia combustione
17	Deflector superior dcho	Right upper baffle plate	Déflecteur supérieur droit	Deflector superior direito	Deflettore superiore destro
18	Deflector superior izdo	Left upper baffle plate	Déflecteur supérieur gauche	Deflector superior esquerdo	Deflettore superiore sinistra
19	Deflector inferior	Lower baffle plate	Déflecteur inférieur	Deflector inferior	Deflettore inferiore
20	Sujeta vermiculita trasera	Rear vermiculite support	Support vermiculite postérieure	Prende vermiculite traseira esquerda	Supporto vermiculita posteriore
21	Vermiculita trasera izda	Left rear vermiculite	Vermiculite postérieure gauche	Vermiculite traseira esquerda	Vermiculita posteriore sinistra
22	Sujeta vermiculita lateral izda	Left vermiculite support	Support vermiculite gauche	Prende vermiculite lateral esquerda	Supporto vermiculita sinistra
23	Vermiculita lateral izda	Left vermiculite	Vermiculite gauche	Vermiculite lateral esquerda	Vermiculita sinistra
24	Chapa sujecion cristal	Glass support piece	Tôle support vitre	Placa sujeção vidro	Lastra supporto vetro
25	Chapa interior puerta	Inside door piece	Tôle intérieur porte	Placa interior porta	Lastra interna porta
26	Cristal vitrocerámico	Vitroceramic glass	Vitre	Vidro vitroceramico	Vetro
27	Puerta (solo puerta)	Door (only door)	Porte (seulement porte)	Porta (só porta)	Porta (solo porta)
28	Tornillo eje maneta	Handle axle screw	Vis axe poignée	Parafuso eixo puxador	Vite asse maniglia
29	Casquillo maneta	Piece of handle	Douille poignée	Anel puxador	Boccola maniglia
30	Arandela muelle	Washer spring	Rondelle resort	Arruela mola	Rondella molla
C1	Puerta completa sin cristal	Complete door without glass	Porte complète sans vitre	Porta completa sem vidro	Porta completa senza vetro

12.23 LONDRES-V
DETALLE A

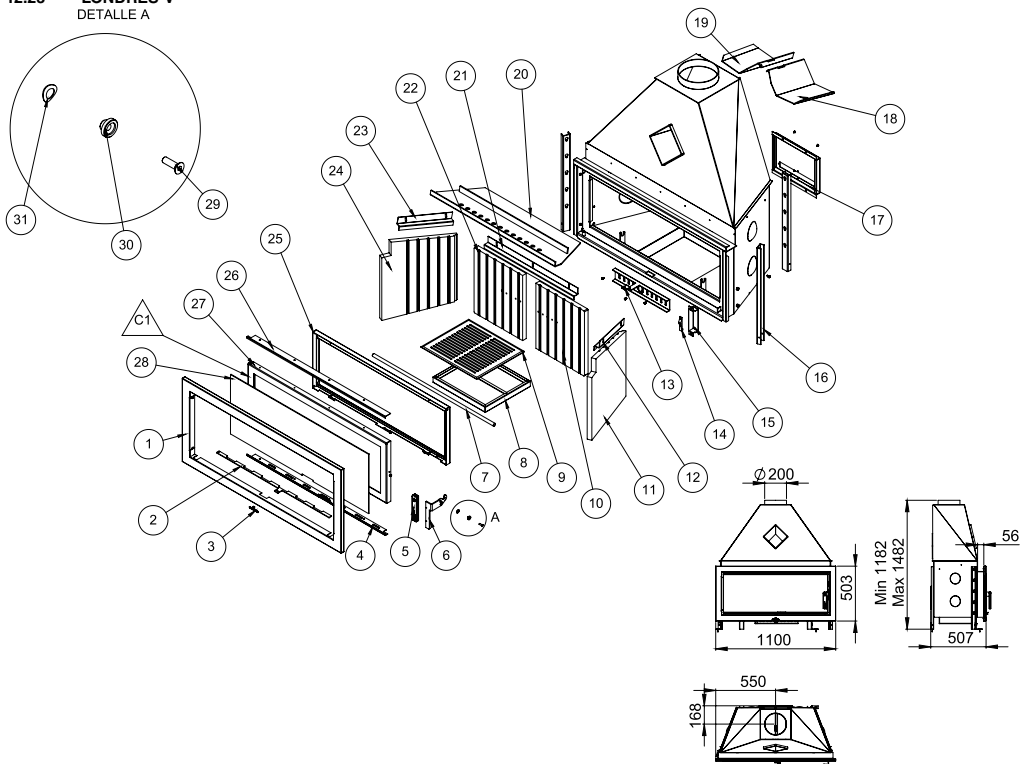

Nº	DESCRIPCIÓN	DESCRIPTION	DESCRIPTION	DESCRIZÃO	DESCRIZIONE
1	Marco	Frame	Cadre	Moldura	Cornice
2	Regulación secundaria	Secondary air regulation	Réglage d'air secondaire	Regulação secundaria	Regolazione d'aria secondaria
3	Logo	Logo	Logo	Logotipo	Logo
4	Sujeta cristal inferior	Lower glass support	Support vitre inférieur	Prende vidro inferior	Supporto vetro inferiore
5	Goma maneta	Rubber handle	Caoutchouc poignée	Borracha puxador	Rubbiastore maniglia
6	Maneta	Handle	Poignée	Puxador	Maniglia
7	Salvatroncos	Glass protector for logs	Barre de maintenance de bûches	Salva troncos	Salva-tronchi
8	Cajón cenicero	Ash pan	Tiroir à cendres	Gaveta de cinzas	Cassetto cenere
9	Parrilla	Grille	Grille	Grelha	Griglia
10	Vermiculita trasera dcha	Right rear vermiculite	Vermiculite arrière droite	Vermiculite traseira direita	Vermiculita retro destra
11	Vermiculita lateral dcha	Right vermiculite	Vermiculite droite	Vermiculite lateral direita	Vermiculita destra
12	Sujeta vermiculita lateral dcha	Right vermiculite support	Support vermiculite droite	Prende vermiculite lateral direita	Supporte vermiculita destra
13	Regulación primaria	Primary air regulation	Réglage d'air primaire	Regulação primária	Regolazione d'aria primaria
14	Cierre regulable	Adjustable lock	Serrure réglable	Regulamento ajustável	Blocco regolabile
15	Cajetín cierre	Drawer lock	Serrure du tirage	Cajetina fechamento	Cassetto blocco
16	Pata	Leg	Pied	Pata	Piedino
17	Chapa doble combustión	Piece dual combustion	Tôle double combustion	Placa dupla combustão	Lastra doppia combustione
18	Deflector superior dcho	Right upper baffle plate	Déflecteur supérieur droit	Deflector superior direito	Deflettore superiore destro
19	Deflector superior izdo	Left upper baffle plate	Déflecteur supérieur gauche	Deflector superior esquerdo	Deflettore superiore sinistra
20	Deflector inferior	Lower baffle plate	Déflecteur inférieur	Deflector inferior	Deflettore inferiore
21	Sujeta vermiculita trasera	Rear vermiculite support	Support vermiculite postérieure	Prende vermiculite traseira esquerda	Supporto vermiculita posteriore
22	Vermiculita trasera izda	Left rear vermiculite	Vermiculite postérieure gauche	Vermiculite traseira esquerda	Vermiculita posteriore sinistra
23	Sujeta vermiculita lateral izda	Left vermiculite support	Support vermiculite gauche	Prende vermiculite lateral esquerda	Supporto vermiculita sinistra
24	Vermiculita lateral izda	Left vermiculite	Vermiculite gauche	Vermiculite lateral esquerda	Vermiculita sinistra
25	Chapa interior puerta	Inside door piece	Tôle intérieur porte	Placa interior porta	Lastra interna porta
26	Sujeta cristal superior	Upper glass support	Support vitre supérieur	Prende vidro superior	Supporto vetro superiore
27	Puerta (solo puerta)	Door (only door)	Porte (seulement porte)	Porta (só porta)	Porta (solo porta)
28	Cristal serigrafiado	Screen-printed glass	Vitre sérigraphiée	Vidro serigrafado	Vetro serigrafato
29	Tornillo eje maneta	Handle axle screw	Vis axe poignée	Parafuso eixo puxador	Vite asse maniglia
30	Casquillo maneta	Piece of handle	Douille poignée	Anel puxador	Boccola maniglia
31	Arandela muelle	Washer spring	Rondelle ressort	Arruela mola	Rondella molla
C1	Puerta completa sin cristal	Complete door without glass	Porte complète sans vitre	Porta completa sem vidro	Porta completa senza vetro

12.24 CAIRO-70

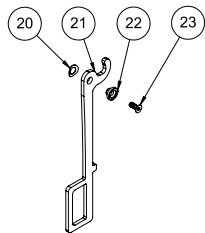

DETALLE A
ESCALA 1 : 5

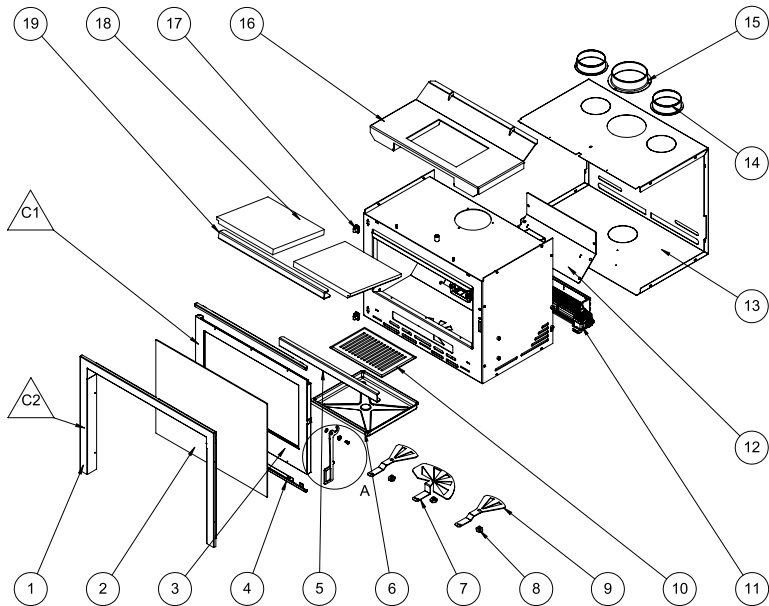
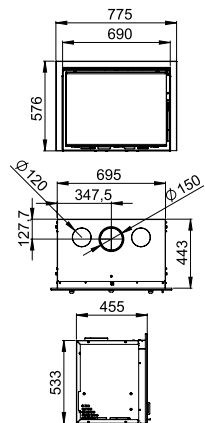

Nº	DESCRIPCIÓN	DESCRIPTION	DESCRIPTION	DESCRIZIÃO	DESCRIZIONE
1	Marco soldado	Frame	Cadre	Moldura	Cornice
2	Cristal serigrafado puerta	Screen printed glass	Vitre sérigraphié	Vidro serigrafado	Vetro serigrafato
3	Puerta (solo puerta)	Door (only door)	Porte (seulement porte)	Porta (apenas porta)	Porta (solo porta)
4	Sujeta cristal puerta	Glass support	Supporte vitre	Supporte vidro	Supporto vetro
5	Salvatroncos	Logs retainer	Barre de maintenance de bûches	Salva troncos	Salva-tronchi
6	Cajon cenicero	Ash pan	Cendrier	Gaveta cinzas	Cassetto cenere
7	Regulacion primaria	Primary regulation	Réglage primaire	Regulação primária	Regolazione primaria
8	Sujecion primario m8	Primary support m8	Support primaire m8	Suporte primária m8	Supporto primaria m8
9	Regulación secundaria	Secondary regulation	Réglage secondaire	Regulação secundário	Regolazione secundaria
10	Parrilla fundicion	Cast iron grille	Grille en fonte	Grelha fundição	Griglia in ghisa
11	Turbina	Fan	Turbine	Turbina	Turbina
12	Sujeta turbina	Fan support	Support turbine	Suporte turbina	Supporto turbina
13	Cámara de aire	Air chamber	Chambre d'air	Câmara de ar	Camera aria
14	Salidas aire forzado	Forced air exit	Sortie d'air forcé	Saída ar forçado	Uscita aria forzata
15	Salida humos	Smoke exit	Sortie de fumées	Saída de fumos	Uscita dei fumi
16	Parrilla soldada	Welded grille	Grille soudée	Grelha soldada	Griglia saldata
17	Bisagra	Hinge	Charnière	Hinge	Cerniera
18	Deflector vermiculita	Vermiculite baffle plate	Vermiculite déflecteur	Vermiculite deflector	Vermiculite deflettore
19	Sujeta deflector	Baffle plate support	Support déflecteur	Suporte deflector	Supporto deflettore
20	Arandela muelle ø10,5	Spring washer ø10,5	Rondelle ressort ø10,5	Arandela mola ø10,5	Rondella molla ø10,5
21	Maneta	Handle	Poignée	Puxador	Maniglia
22	Casquillo para maneta	Shell for handle	Douille porte	Bocal puxador	Boccola maniglia
23	Tornillo eje maneta	Handle screw	Vis poignée	Parafuso puxador	Vite maniglia
C1	Puerta completa (sin cristal)	Complete door (without glass)	Porte complète (sans vitre)	Porta completa (sem vidro)	Porta completa (senza vetro)
C2	Marco completo	Full frame	Cadre complet	Moldura completa	Cornice completo

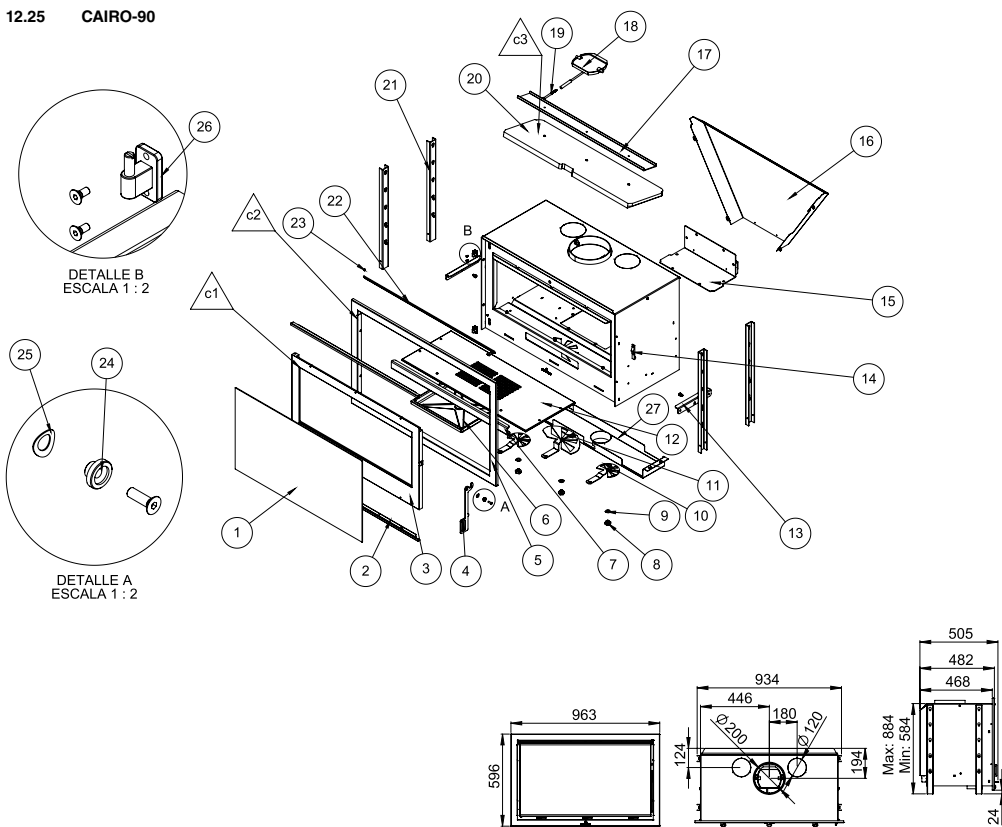

Nº	DESCRIPCIÓN	DESCRIPTION	DESCRIPTION	DESCRIPÇÃO	DESCRIZIONE
1	Cristal vision	Vision glass	Vitre vision	Vidro vision	Vetro vision
2	Soporte cristal vision	Vision glass support	Support du vitre vision	Suporte do vidro vision	Supporto vetro vision
3	Puerta (solo puerta)	Door (only door)	Porte (seulement porte)	Porta (apenas porta)	Porta (solo porta)
4	Maneta	Handle	Poignée	Puxador	Maniglia
5	Marco (sin lamas)	Frame (without slats)	Cadre (sans lattes)	Moldura (sem ripas)	Cornice (senza lame)
6	Cajon cenicero	Ashtray	Tiroir à cendres	Gaveta de cinzas	Cassetto cenere
7	Salvatroncos	Log protector	Barre de maintenance de bûches	Salvatroncos	Paratronchi
8	Sujecion primario m8	Primary clamp m8	Fixation primaire m8	Fixação primário m8	Fissazione primario m8
9	Arandela muelle ø13	Spring washer ø13	Rondelle élastique ø13	Arruela de pressão ø13	Rondella molla ø13
10	Regulacion doble combustion	Double combustion regulation	Régulation double combustion	Regulação dupla combustão	Regolazione doppia combustione
11	Regulacion primaria	Primary regulation	Régulation primaire	Regulação primária	Regolazione primaria
12	Parrilla	Grille	Grille	Grilha	Griglia
13	Soporte vermiculita	Vermiculite support	Support de vermiculite	Suporte para vermiculite	Supporto vermiculite
14	Pletina apriete cierre	Plate tightening closure	Plaque fermeture	Placa aperto fecho	Piastra chiusura
15	Soporte turbina	Turbine support	Support de turbine	Suporte da turbina	Supporto turbina
16	Camara aire trasera	Rear air chamber	Chambre à air arrière	Câmara de ar traseira	Camera aria posteriore
17	Refuerzo deflector	Deflector reinforcement	Renforcement du déflecteur	Reforço do defletor	Rinforzo deflettore
18	Trampilla regulacion tiro	Draught control valve	Vanne de régulation de tirage	Válvula de regulação de tiragem	Botola regolazione tiraggio
19	Tornillo regulacion cortatiros	Adjustment screw for cut-offs	Vis régulation coupe-tirage	Parafuso de ajuste para corta-tiragem	Vite regolazione taglia-tiraggio
20	Vermiculita deflector	Vermiculite deflector	Vermiculite déflecteur	Vermiculite defletor	Vermiculite deflettore
21	Pata	Leg	Pied	Pata	Piedino
22	Conjunto lama	Slats pack	Ensemble lattes	Conjunto de ripas	Conjunto lama
23	Muelle	Spring	Pressort	Molla	Molla
24	Casquillo para maneta	Handle sleeve	Pièce de poignée	Peco puxador	Boccola maniglia
25	Arandela muelle ø10,5	Spring washer ø10,5	Rondelle élastique ø10,5	Arruela de pressão ø10,5	Rondella molla ø10,5
26	Bisagra	Hinge	Charnière	Dobradica	Cardine
27	Cajon aire estanco	Airtight box	Tiroir étanche	Gaveta hermética	Cassetto aria stagno
C1	Puerta completa sin cristal	Complete door without glass	Porte complète sans vitre	Porta completa sem vidro	Porta completa senza vetro
C2	Marco completo	Complete frame	Cadre complet	Moldura completa	Cornice completa
C3	Deflector completo	Complete deflector	Déflecteur complet	Defletor completo	Deflettore completo

12.26 CAIRO-110

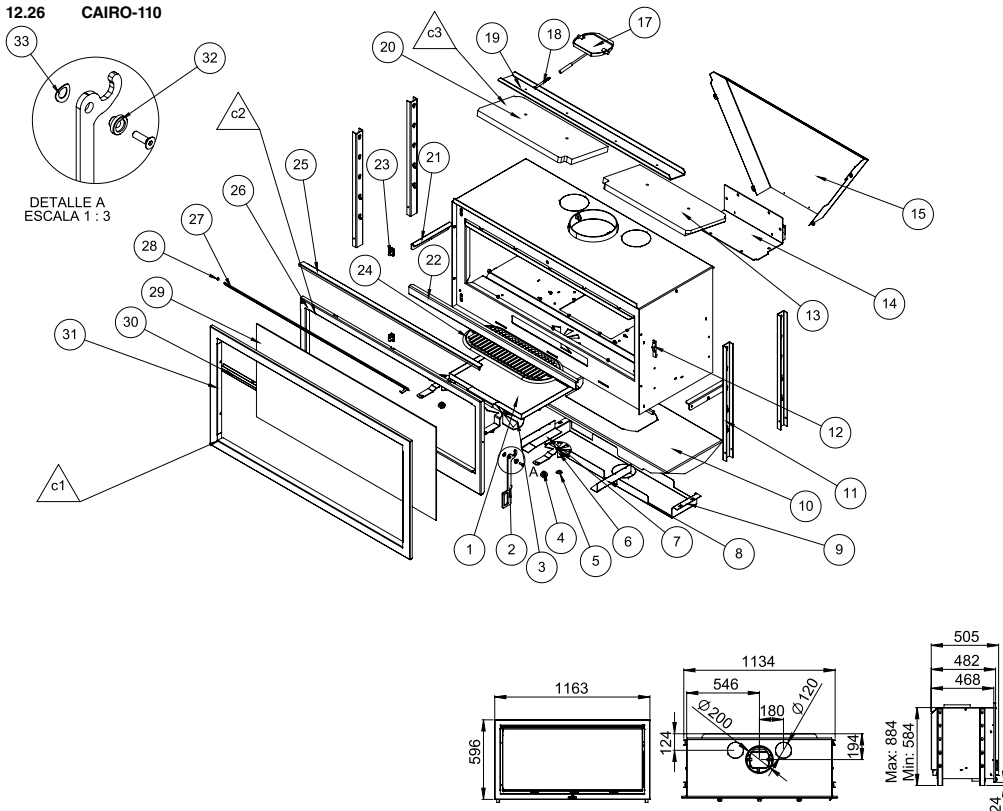

N°	DESCRIPCIÓN	DESCRIPTION	DESCRIPTION	DESCRIZÃO	DESCRIZIONE
1	Cajon cenicero	Ashtray	Tiroir à cendres	Gaveta de cinzas	Cassetto cenere
2	Maneta	Handle	Poignée	Puxador	Maniglia
3	Regulacion primaria	Primary regulation	Régulation primaire	Regulação primária	Regolazione primaria
4	Sujecion primario m8	Primary clamp m8	Fixation primaire m8	Fixação primário m8	Fissazione primario m8
5	Arandela muelle ø13	Spring washer ø13	Rondelle ressort ø13	Arruela mola ø13	Rondella mola ø13
6	Regulacion dc	Dc regulation	Régulation dc	Regulação dc	Regolazione dc
7	Soporte cajon izquierdo	Left drawer support	Support tiroir gauche	Suporte gaveta esquerdo	Supporto cassetto sinistro
8	Soporte cajon derecho	Right drawer support	Support tiroir droit	Suporte gaveta direito	Supporto cassetto destro
9	Cajon aire estanco	Airtight box	Tiroir étanche	Gaveta hermética	Cassetto aria stagno
10	Base fuego	Fire base	Base du feu	Base fogo	Base fuoco
11	Pata	Leg	Pied	Pata	Piedino
12	Pletina apriete cierre	Plate tightening closing	Serrage de plaque fermeture	Placa aperto fecho	Piastra chiusura
13	Vermiculita deflector derecha	Right vermiculite deflector	Vermiculite déflecteur droit	Vermiculite defletor direita	Vermiculite deflettore destra
14	Soporte turbina	Turbine support	Support turbine	Suporte da turbina	Supporto turbina
15	Camara aire trasera	Rear air chambre	Chambre à air arrière	Câmara de ar traseira	Camera aria posteriore
17	Trampilla regulacion tiro	Draught control valve	Vanne de régulation de tirage	Válvula de regulação de tiragem	Botola regolazione tiraggio
18	Tornillo regulacion cortatiros	Adjustment screw for cut-offs	Vis régulation coupe-tirage	Parafuso de ajuste para corta-tiragem	Vite regolazione taglia-tiraggio
19	Refuerzo deflector	Vermiculite support	Renforcement déflecteur	Reforço defletor	Rinforzo deflettore
20	Vermiculita deflector izquierda	Left vermiculite deflector	Vermiculite déflecteur gauche	Vermiculite defletor esquerda	Vermiculite deflettore sinistr
21	Soporte vermiculita	Vermiculite support	Support de vermiculite	Suporte para vermiculite	Supporto vermiculite
22	Salvatroncos	Log retainer	Barre de maintenance de l'anches	Salvatroncos	Paratronchi
23	Bisagra	Hinge	Charnière	Dobradica	Cardine
24	Parrilla	Grill	Grille	Grelha	Griglia
25	Sujeta cristal superior	Upper glass support	Support vitre supérieur	Suporte vidro superior	Supporto vetro superiore
26	Puerta (solo puerta)	Door (only door)	Porte (seulement porte)	Porta (apenas porta)	Porta (solo porta)
27	Conjunto lamas	Slats pack	Ensemble lattes	Conjunto de ripas	Congiunto lame
28	Muelle	Spring	Ressort	Mola	Molla
29	Cristal serigrafado	Screen-printed glass	Vitre sérigraphiée	Vidro serigrafado	Vetro
30	Sujeta cristal inferior	Lower glass support	Support vitre inférieur	Suporte vidro inferior	Supporto vetro inferiore
31	Marco (sin lamas)	Frame (without slats)	Cadre (sans lattes)	Mola	Cornice (senza lame)
32	Casquillo para maneta	Handle sleeve	Douille poignée	Alavanca de puxador	Boccola maniglia
33	Arandela muelle ø10,5	Spring washer ø10,5	Rondelle ressort ø10,5	Arruela mola ø10,5	Rondella mola ø10,5
C1	Marco completo	Complete frame	Cadre complet	Moldura completa	Cornice completa
C2	Puerta completa sin cristal	Complete door without glass	Porte complète sans vitre	Porta completa sem vidro	Porta completa senza vetro
C3	Deflector completo	Complete deflector	Déflecteur complet	Defletor completo	Deflettore completo

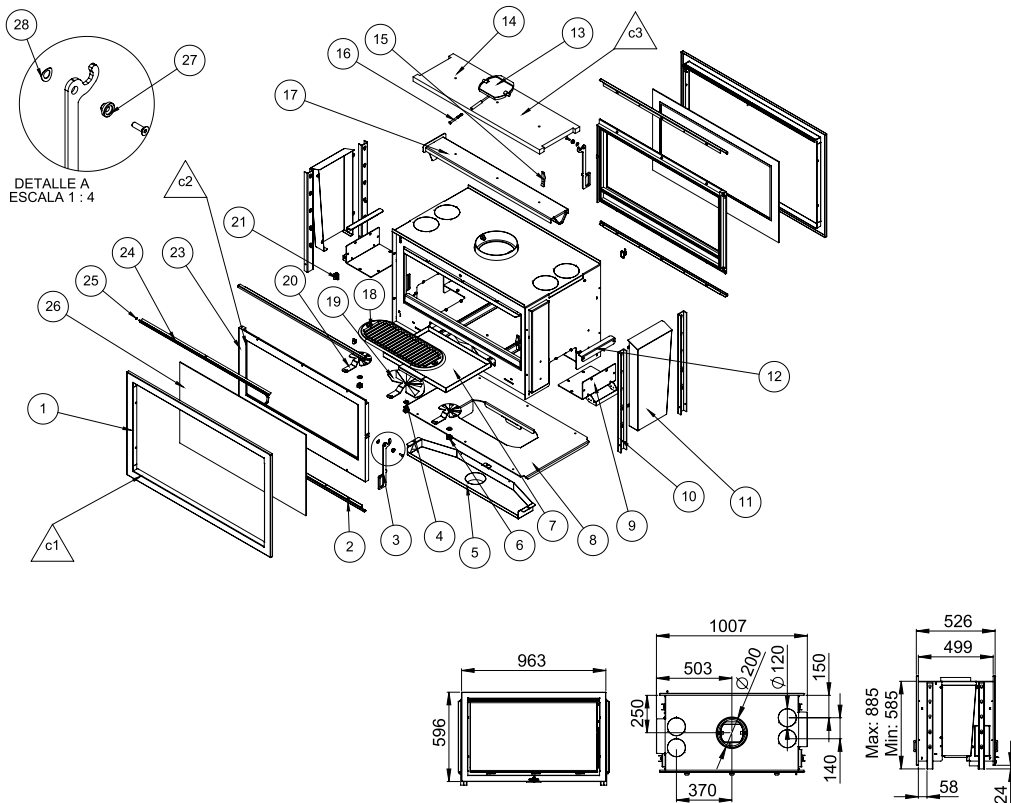

N°	DESCRIPCIÓN	DESCRIPTION	DESCRIPTION	DESCRIPÇÃO	DESCRIZIONE
1	Marco (sin lamas)	Frame (without slats)	Cadre (sans lattes)	Moldura (sem ripas)	Cornice (senza lame)
2	Soporte cristal vision	Vision glass support	Support du vitre vision	Suporte do vidro vision	Supporto vetro vision
3	Maneta	Handle	Poignée	Puxador	Maniglia
4	Arandela muelle ø13	Spring washer ø13	Rondelle élastique ø13	Arruela mola ø13	Rondella molla ø13
5	Conducto aire primario	Primary air conduct	Conduit d'air primaire	Conduto de ar primária	Condotto aria primaria
6	Sujecion primario m8	Primary clamp m8	Fixation primaire m8	Fixação primário m8	Fissazione primario m8
7	Cajon cenicero	Ashtray	Tiror à cendres	Gaveta de cinzas	Cassetto cenere
8	Base fuego	Fire base	Base du feu	Base do fogo	Base fuoco
9	Soporte ventilador	Fan bracket	Support de ventilateur	Suporte ventilador	Supporto ventilatore
10	Pata	Leg	Pied	Pata	Piedino
11	Camara aire	Air chamber	Chambre air	Câmara de ar	Camera aria
12	Soporte vermiculita	Vermiculite support	Support de vermiculite	Suporte para vermiculite	Supporto vermiculite
13	Trampanlla tiro	Draught control valve	Vanne de régulation de tirage	Válvula de regulação de tiragem	Botola tiraggio
14	Vermiculita deflector	Vermiculite deflector	Vermiculite déflecteur	Vermiculite defletor	Vermiculite deflettore
15	Pletina apriete cierre	Closure tightening plate	Plaque fermeture	Placa fecho	Piastra chiusura
16	Tornillo regulacion cortafios	Adjustment screw for cut-offs	Vis de réglage coupe-tirage	Parafuso de ajuste para corta-tiragem	Vite regolazione taglia-tiraggio
17	Conducto doble combustion	Double combustion pipe	Conduit double combustion	Tubo dupla combustão	Condotto doppia combustione
18	Parrilla	Grill	Grille	Grelha	Griglia
19	Regulacion primaria	Primary regulation	Régulation primaire	Regulação primária	Regolazione primaria
20	Regulacion doble combustion	Double combustion regulation	Régulation double combustion	Regulação dupla combustão	Regolazione doppia combustione
21	Bisagra	Hinge	Charnière	Dobradica	Cardine
23	Puerta vision	Vision door	Porte vision	Porta vision	Porta vision
24	Conjunto lama	Slats pack	Lattes	Conjunto de ripas	Conjunto lama
25	Muelle	Spring	Ressort	Mola	Molla
26	Cristal vision	Vision glass	Vitre vision	Vetro vision	Vetro vision
27	Casquillo para maneta	Handle sleeve	Douille poignée	Alavanca de puxador	Boccola maniglia
28	Arandela muelle ø10,5	Spring washer ø10,5	Rondelle ressort ø10,5	Arruela mola ø10,5	Rondella molla ø10,5
C1	Marco completo	Complete frame	Cadre complet	Moldura completa	Cornice completa
C2	Puerta completa sin cristal	Complete door without glass	Porte complète sans vitre	Porta completa sem vidro	Porta completa senza vetro
C3	Conducto doble combustion completo	Complete double combustion pipe	Conduit de double combustion complet	Tubo de dupla combustão completo	Condotto doppia combustione completo

12.28 CAIRO-110-D

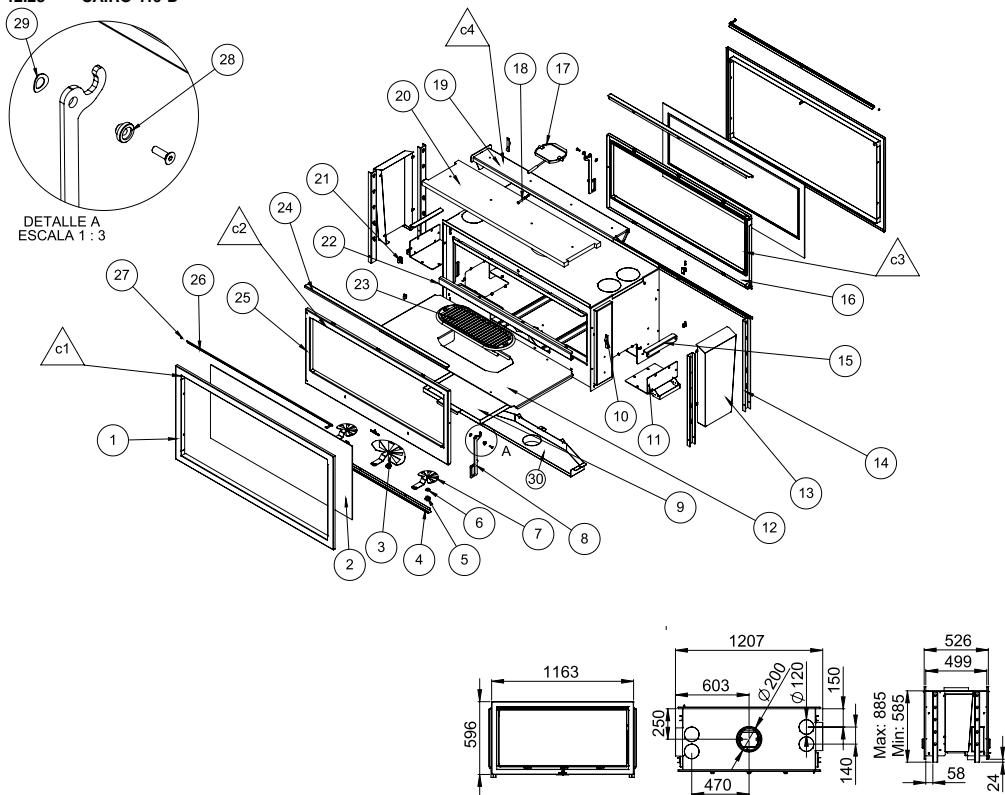

Nº	DESCRIPCIÓN	DESCRIPTION	DESCRIPTION	DESCRIÇÃO	DESCRIZIONE
1	Cajon Cenicero	Ashtray	Tiroir A Cendres	Gaveta De Cinzas	Cassetto Cenere
2	Maneta	Handle	Poignée	Puxador	Maniglia
3	Regulacion Primaria	Primary Regulation	Régulation Primaire	Regulação Primária	Regolazione Primaria
4	Sujeccion Primario M8	Primary Clamp M8	Fixation Primaire M8	Fixação Primária M8	Fissazione Primario M8
5	Arandela Muelle Ø13	Spring Washer Ø13	Rondelle Ressort Ø13	Arruela Mola Ø13	Rondella Molla Ø13
6	Regulacion Dc	Dc Regulation	Régulation Dc	Regulação Dc	Regolazione Dc
7	Soporte Cajon Izquierdo	Left Drawer Support	Support Tiroir Gauche	Suporte Gaveta Esquerdo	Supporto Cassetto Sinistro
8	Soporte Cajon Derecho	Right Drawer Support	Support Tiroir Droit	Suporte Gaveta Direito	Supporto Cassetto Destro
9	Cajon Aire Estanco	Airtight Box	Tiroir Etanche	Gaveta Hermética	Cassetto Aria Stagno
10	Base Fuego	Fire Base	Base Du Feu	Base Fogo	Base Fuoco
11	Pata	Leg	Pied	Pata	Piedino
12	Pletna Apriete Cierre	Plate Tightening Closing	Serrage De Plaque Fermeture	Placa Aperto Fecho	Piastra Chiusura
13	Vermiculita Deflector Derecha	Right Vermiculite Deflector	Vermiculite Déflecteur Droit	Vermiculite Defletor Direita	Vermiculite Deflettore Destra
14	Soporte Turbina	Turbine Support	Support Turbine	Suporte Da Turbina	Supporto Turbina
15	Camara Aire Trasera	Rear Air Chambre	Chambre A Air Arrière	Câmara De Ar Traseira	Camera Aria Posteriore
17	Trampilla Regulacion Tiro	Draught Control Valve	Vanne De Régulation De Tirage	Válvula De Regulação De Tiragem	Botola Regolazione Tiraggio
18	Tornillo Regulacion Cortatiros	Adjustment Screw For Cut-Offs	Vis Régulation Coupe-Tirage	Parafuso De Ajuste Para Corta-Tiragem	Vite Regolazione Taglia-Tiraggio
19	Refuerzo Deflector	Vermiculite Support	Renforcement Déflecteur	Reforço Defletor	Rinforzo Deflettore
20	Vermiculita Deflector Izquierda	Left Vermiculite Deflector	Vermiculite Déflecteur Gauche	Vermiculite Defletor Esquerda	Vermiculite Deflettore Sinistr
21	Soporte Vermiculita	Vermiculite Support	Support De Vermiculite	Suporte Para Vermiculite	Supporto Vermiculite
22	Salvatroncos	Log Retainer	Barre De Maintenance De Bûches	Salvatroncos	Paratronchi
23	Bisagra	Hinge	Charnière	Dobradiça	Cardine
24	Parrilla	Grill	Grille	Gradeira	Griglia
25	Sujeta Cristal Superior	Upper Glass Support	Support Vitre Supérieur	Suporte Vidro Superior	Supporto Vetro Superiore
26	Puerta (Solo Puerta)	Door (Only Door)	Porte (Seulement Porte)	Porta (Apenas Porta)	Porta (Solo Porta)
27	Conjunto Lamas	Slats Pack	Ensemble Lattes	Conjunto De Ripas	Conjunto Lame
28	Muelle	Spring	Ressort	Mola	Molla
29	Cristal Serigrafado	Screen-Printed Glass	Vitre Sérigraphiée	Vidro Serigrafado	Vetro
30	Sujeta Cristal Inferior	Lower Glass Support	Support Vitre Inférieur	Supporto Vidro Inferior	Supporto Vetro Inferiore
31	Marco (Sin Lamas)	Frame (Without Slats)	Cadre (Sans Lattes)	Mola	Cornice (Senza Lame)
32	Casquillo Para Maneta	Handle Sleeve	Douille Poignée	Alavanca De Puxador	Boccola Maniglia
33	Arandela Muelle Ø10,5	Spring Washer Ø10,5	Rondelle Ressort Ø10,5	Arruela Mola Ø10,5	Rondella Molla Ø10,5
C1	Marco Completo	Complete Frame	Cadre Complet	Moldura Completa	Cornice Completa
C2	Puerta Completa Sin Cristal	Complete Door Without Glass	Porte Complète Sans Vitre	Porta Completa Sem Vidro	Porta Completa Senza Vetro
C3	Deflector Completo	Complete Deflector	Déflecteur Complet	Defletor Completo	Deflettore Completo

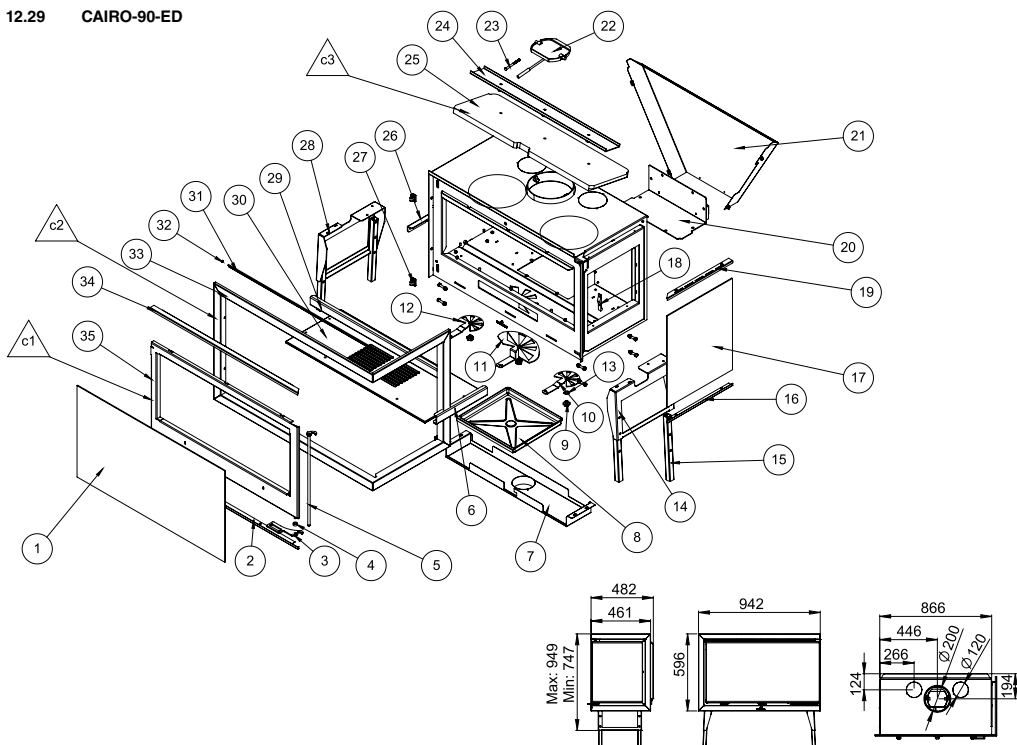

Nº DESCRIPCIÓN	DESCRIPTION	DESCRIPTION	DESCRICAÇÃO	DESCRIZIONE
1 Cristal serigrafado	Screen-printed glass	Vitre sérigraphié	Vidro serigrafado	Vetro
2 Sujeta cristal inferior puerta	Bottom glass bracket door	Fixateur vitre inférieur	Fixador do vidro inferior porta	Supporto vetro inferiore porta
3 Maneta	Handle	Poignée	Puxador	Maniglia
4 Casquillo maneta negro	Black handle cap	Capuchon de poignée noir	Tampa preta do punho	Boccola maniglia nera
5 Varilla cierre	Closing bar	Barre de fermeture	Barra de fecho	Sbarra chiusura
6 Salvatronicos lateral	Lateral log protector	Barre de maintenance de bûches lateral	Salvatronicos lateral	Paratronici laterale
7 Cajon estanco	Airtight box	Tiroir étanche	Gaveta hermética	Cassetto stagno
8 Cajon cenicero	Ash pan	Tiroir à cendres	Gaveta de cinzas	Cassetto cenere
9 Sujecion primario m8	Primary clamp m8	Fixation primaire m8	Grampo primário m8	Fissazione primario m8
10 Regulacion secundaria	Secondary regulation	Régulation secondaire	Regulação secundaria	Regolazione secundaria
11 Regulacion primaria	Primary regulation	Régulation primaire	Regulação primária	Regolazione primaria
12 Regulacion doble combustion	Double combustion regulation	Régulation double combustion	Regulação dupla combustão	Regolazione doppia combustione
13 Arandela muelle ø13	Spring washer ø13	Rondelle élastique ø13	Arruela de pressão ø13	Rondella molla ø13
14 Pata derecha	Right leg	Pied droit	Pata direita	Piedino destro
15 Pata	Leg	Pied	Pata	Piedino
16 Sujeta cristal inferior lateral	Lower side glass holder	Support vitre inférieur latéral	Supporto lateral inferior do vidro	Supporto vetro inferiore laterale
17 Sujeta cristal inferior lateral	Lower side glass holder	Support vitre inférieur latéral	Supporto lateral inferior do vidro	Supporto vetro inferiore laterale
18 Pletina apriete cierre	Closure plate	Plaque fixation fermeture	Fecho de aperto da placa	Piastra chiusura
19 Sujeta cristal superior lateral	Upper lateral glass clamp	Support vitre latéral supérieur	Supporto lateral superior do vidro	Supporto vetro superiore laterale
20 Soporte turbina	Turbine support	Support turbine	Supporte da turbina	Supporto turbina
21 Camara aire trasera	Rear air chamber	Chambre à air arrière	Câmara de ar traseira	Camera aria posteriore
22 Tramilla regulacion tiro	Draught control valve	Vanne de régulation de tirage	Válvula de regulação de tiragem	Botola regolazione tiraggio
23 Tornillo regulacion cortatiros	Adjustment screw for cut-offs	Vis réglage coupe-tirage	Parafuso de ajuste para corta-tiragem	Vite regolazione taglia-tiraggio
24 Refuerzo deflector	Deflector reinforcement	Renforcement déflecteur	Reforço do defletor	Rinforzo deflettore
25 Vermiculita deflector	Vermiculite deflector	Vermiculite déflecteur	Vermiculite defletor	Vermiculite deflettore
26 Soporte vermiculita	Vermiculite support	Support vermiculite	Supporto vermiculite	Supporto vermiculite
27 Bisagra	Hinge	Charnière	Dobradica	Cardine
28 Pata izquierda	Left leg	Pied gauche	Pata esquerda	Piedino sinistro
29 Salvatronicos	Log protector	Barre de maintenance de bûches	Salvatronicos	Paratronici
30 Parrilla	Grill	Grill	Grilha	Griglia
31 Lama	Slat	Lattes	Ripa	Lama
32 Muelle	Spring	Ressort	Mola	Molla
33 Marco (sin lamas)	Frame (without slats)	Cadre (sans lattes)	Moldura (sem ripas)	Cornice (senza lame)
34 Sujeta cristal superior puerta	Upper side glass holder	Support vitre supérieur porte	Supporto vidro superior porta	Supporto vetro superiore porta
35 Puerta (solo puerta)	Door (only door)	Porte (seulement porte)	Porta (apenas porta)	Porta (solo porta)
C1 Puerta completa sin cristal	Complete door without glass	Porte complète sans vitre	Porta completa sem vidro	Porta completa senza vetro
C2 Marco completo	Complete framework	Cadre complet	Moldura completa	Cornice completa
C3 Deflector completo	Complete deflector	Déflecteur complet	Defletor completo	Deflettore completo

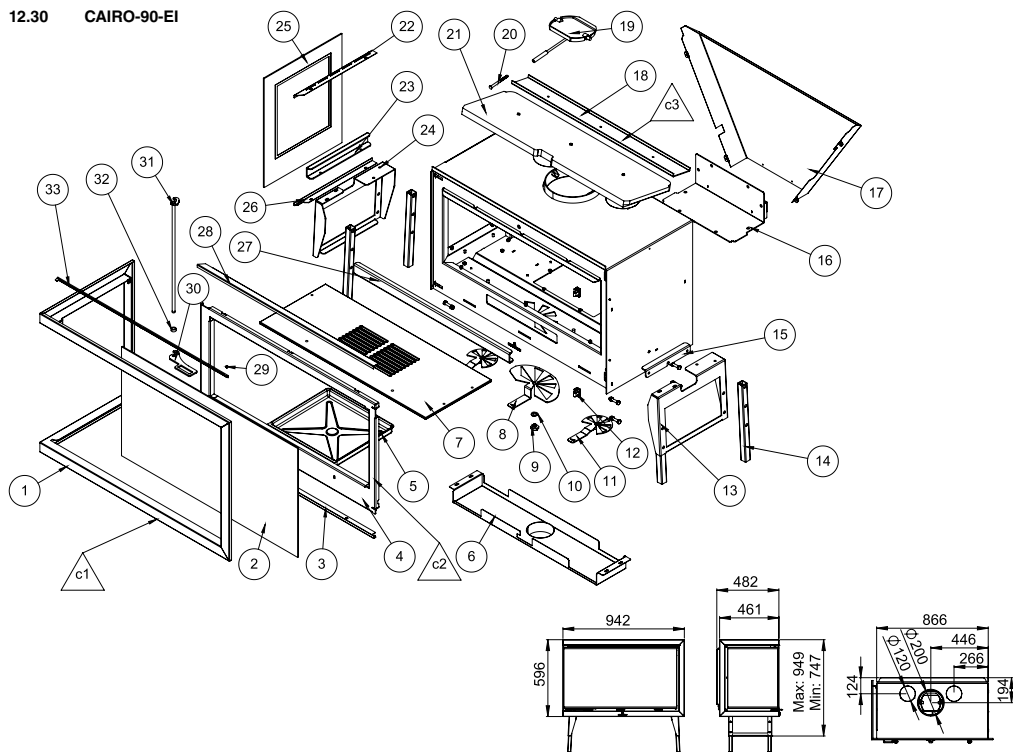

Nº	DESCRIPCIÓN	DESCRIPTION	DESCRIPTION	DESCRIÇÃO	DESCRIZIONE
1	Marco sin lamas	Frame (without slats)	Cadre sans lattes	Moldura sem ripas	Cornice (senza lame)
2	Cristal serigrafiado	Screen-printed glass	Vitre sérigraphié	Vidro serigrafado	Vetro
3	Sujeta cristal inferior	Bottom glass support	Fixation vitre inférieur	Suporte vidro inferior	Supporto vetro inferiore
4	Puerta (solo puerta)	Door (only door)	Porte (seulement porte)	Porta (apenas porta)	Porta (solo porta)
5	Cajon cenicero	Ashtray	Tiroir à cendres	Gaveta de cinzas	Cassetto cenere
6	Cajon estanco	Airtight box	Tiroir étanche	Gaveta hermética	Cassetto stagno
7	Parrilla	Grill	Grille	Grilha	Griglia
8	Regulación primaria	Primary regulation	Régulation primaire	Regulação primária	Regolazione primaria
9	Sujección primaria m8	Primary clamp m8	Fixation primaire m8	Fixação primário m8	Fissazione primario m8
10	Arandela muelle ø13	Spring washer ø13	Rondelle ressort ø13	Arruela mola ø13	Rondella molla ø13
11	Regulación doble combustion	Double combustion regulation	Régulation double combustion	Regulação dupla combustão	Regolazione doppia combustione
12	Bisagra	Hinge	Charnière	Dobradiça	Cardine
13	Pata derecha	Right leg	Pied droite	Pata direita	Piedino destro
14	Pata	Leg	Pied	Pata	Piedino
15	Soporte vermiculita	Vermiculite support	Support de vermiculite	Suporte vermiculite	Supporto vermiculite
16	Soporte turbina	Turbine support	Support de turbine	Suporte turbina	Supporto turbina
17	Camara trasera	Rear chamber	Chambre à air arrière	Câmara de ar traseira	Camera posteriore
18	Refuerzo deflector	Deflector reinforcement	Renforcement déflecteur	Reforço defletor	Rinforzo deflettore
19	Trampilla regulación tiro	Draught control valve	Vanne de régulation de tirage	Válvula de regulação de tiragem	Botola regolazione tiraggio
20	Tornillo regulación cortatiros	Adjustment screw for cut-offs	Vis de réglage coupe-tirage	Parafuso de ajuste para corta-tiragem	Vite regolazione taglia-tiraggio
21	Vermiculita deflector	Deflector vermiculite	Vermiculite déflecteur	Vermiculite defletor	Vermiculite deflettore
22	Sujeta cristal lateral superior	Upper side glass support	Support vitre latéral supérieur	Suporte vidro lateral superior	Supporto vetro laterale superiore
23	Salvatroncos lateral	Side log protector	Barre de maintenance de bûches lateral	Salvatroncos lateral	Paratronchi laterale
24	Pata izquierda	Left leg	Pied gauche	Pata esquerda	Piedino sinistro
25	Cristal lateral	Side glass	Vitre latéral	Vidro lateral	Vetro laterale
26	Sujeta cristal lateral inferior	Lower side glass support	Support vitre latéral inférieur	Suporte vidro lateral inferior	Supporto vetro laterale inferiore
27	Salvatroncos	Log protector	Barre de maintenance de bûches	Salvatroncos	Paratronchi
28	Sujeta cristal superior	Upper glass support	Fixateur vitre supérieur	Suporte vidro superior	Supporto vetro superiore
29	Muelle	Spring	Ressort	Mola	Molla
30	Maneta	Handle	Poignée	Puxador	Maniglia
31	Varilla cierre	Closing bar	Barre de fermeture	Barra de fecho	Sbarra chiusura
32	Casquillo maneta negro	Black handle cap	Capuchon de poignée noir	Tampa preta puxador	Boccola maniglia nera
33	Lama	Slat	Latte	Ripa	Lama
C1	Marco completo	Complete frame	Cadre complet	Moldura completa	Cornice completa
C2	Puerta completa (sin cristal)	Complete door (without glass)	Porte complète (sans vitre)	Porta completa (sem vidro)	Porta completa senza vetro
C3	Deflector completo	Complete deflector	Déflecteur complet	Defletor completo	Deflettore completo

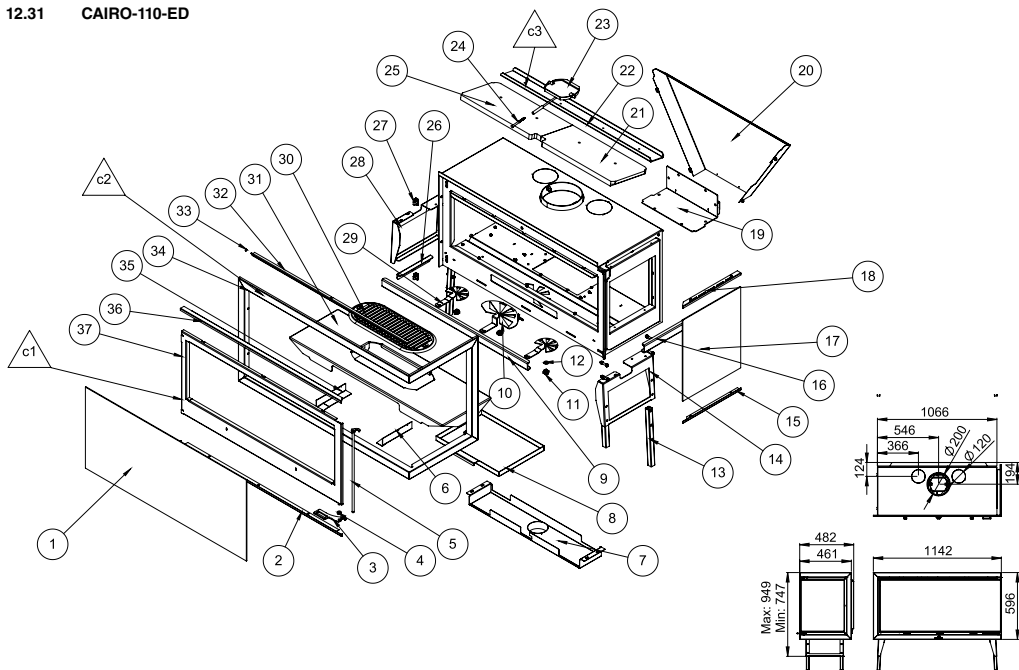

Nº	DESCRIPCIÓN	DESCRIPTION	DESCRIPTION	DESCRIPÇÃO	DESCRIZIONE
1	Cristal serigrafiado	Screen-printed glass	Vitre sérigraphié	Vidro serigrafado	Vetro
2	Sujeta cristal inferior	Bottom glass support	Fixateur vitre inférieur	Fixação vidro inferior	Supporto vetro inferiore
3	Maneta	Handle	Poignée	Puxador	Maniglia
4	Casquillo maneta negro	Black handle cap	Capuchon de poignée noir	Tampa preta do punho	Boccola maniglia nera
5	Varilla cierre	Closing bar	Barre de fermeture	Barra de fecho	Sbarra chiusura
6	Soporte cajon derecho	Right drawer support	Support tiroir droit	Suporte gaveta direito	Supporto cassetto destro
7	Cajon aire estanco	Airtight box	Tiroir étanche	Gaveta hermética	Cassetto aria stagno
8	Cajon cenicero	Ashtray	Tiroir à cendres	Gaveta de cinzas	Cassetto cenere
9	Salvatroncos	Log protector	Barre de maintenance de bûches	Salvatroncos	Paratronchi
10	Regulación primaria	Primary regulation	Régulation primaire	Regulação primária	Regolazione primaria
11	Sujecion primario m8	Primary clamp m8	Fixation primaire m8	Fixação primário m8	Fissazione primario m8
12	Arandela muelle ø13	Spring washer ø13	Rondelle ressort ø13	Arruela mola ø13	Rondella molla ø13
13	Pata	Leg	Pied	Pata	Piedino
14	Pata derecha	Right leg	Pied droit	Pata derecha	Piedino destro
15	Sujeta cristal inferior lateral	Lower side glass support	Support vitre inférieur latéral	Suporte vidro inferior lateral	Supporto vetro inferiore laterale
16	Salvatroncos lateral	Side log protector	Barre de maintenance de bûches latéral	Salvatroncos lateral	Paratronchi laterale
17	Cristal lateral	Side glass	Vitre latéral	Vidro lateral	Vetro laterale
18	Sujeta cristal superior lateral	Upper side glass support	Support vitre supérieur latéral	Suporte vidro superior lateral	Supporto vetro superiore laterale
19	Soporte turbina	Turbine support	Support de turbine	Suporte turbina	Supporto turbina
20	Camara aire trasera	Rear air chamber	Chambre à air arrière	Câmara de ar traseira	Camera aria posteriore
21	Deflector derecho vermiculita	Right vermiculite deflector	Déflecteur droit vermiculite	Defletor de vermiculita direito	Deflettore destro vermiculite
22	Refuerzo deflector	Deflector reinforcement	Renforcement déflecteur	Reforço defletor	Rinforzo deflettore
23	Trampilla regulacion tiro	Draught control valve	Vanne de régulation de tirage	Válvula de regulação de tiragem	Botola regolazione tiraggio
24	Tornillo regulacion cortatiros	Adjustment screw for cut-offs	Vis de réglage coupe-tirage	Parafuso de ajuste para cortatiragem	Vite regolazione taglia-tiraggio
25	Deflector izquierdo vermiculita	Left vermiculite deflector	Déflecteur gauche vermiculite	Defletor de vermiculita esquerdo	Deflettore sinistro vermiculite
26	Soporte vermiculita	Vermiculite support	Support vermiculite	Suporte para vermiculite	Supporto vermiculite
27	Bisagra	Hinge	Charnière	Dobradica	Cardine
28	Pata izquierda	Left leg	Pied gauche	Pata esquerda	Piedino sinistro
29	Regulación doble combustion	Double combustion regulation	Régulation double combustion	Regulação dupla combustão	Regolazione doppia combustione
30	Parrilla	Grill	Grille	Grelha	Griglia
31	Base fuego	Fire base	Base feu	Base do fogo	Base fuoco
32	Lama	Slat	Latte	Lama	Lama
33	Muelle	Spring	Ressort	Mola	Molla
34	Marco sin lamas	Frame without slats	Cadre (sans lattes)	Moldura sem ripas	Cornice senza lame
35	Soporte cajon izquierdo	Left drawer support	Support tiroir gauche	Suporte da gaveta esquerdo	Supporto cassetto sinistro
36	Sujeta cristal superior	Upper glass support	Support vitre supérieur	Suporte vetro superior	Supporto vetro superiore
37	Puerta (solo puerta)	Door (only door)	Porte (seulement porte)	Porta (apenas porta)	Porta (solo porta)
C1	Puerta completa (sin cristal)	Complete door (without glass)	Porte complète (sans vitre)	Porta completa (sem vidro)	Porta completa (senza vetro)
C2	Marco completo	Complete frame	Cadre complet	Moldura completa	Cornice completa
C3	Deflector completo	Complete deflector	Déflecteur complet	Defletor completo	Deflettore completo
C1	Puerta completa (sin cristal)	Complete door without glass	Porte complète (sans vitre)	Porta completa (sem vidro)	Porta completa (senza vetro)
C2	Marco completo	Complete frame	Cadre complet	Moldura completa	Cornice completa
C3	Deflector completo	Complete deflector	Déflecteur complet	Defletor completo	Deflettore completo

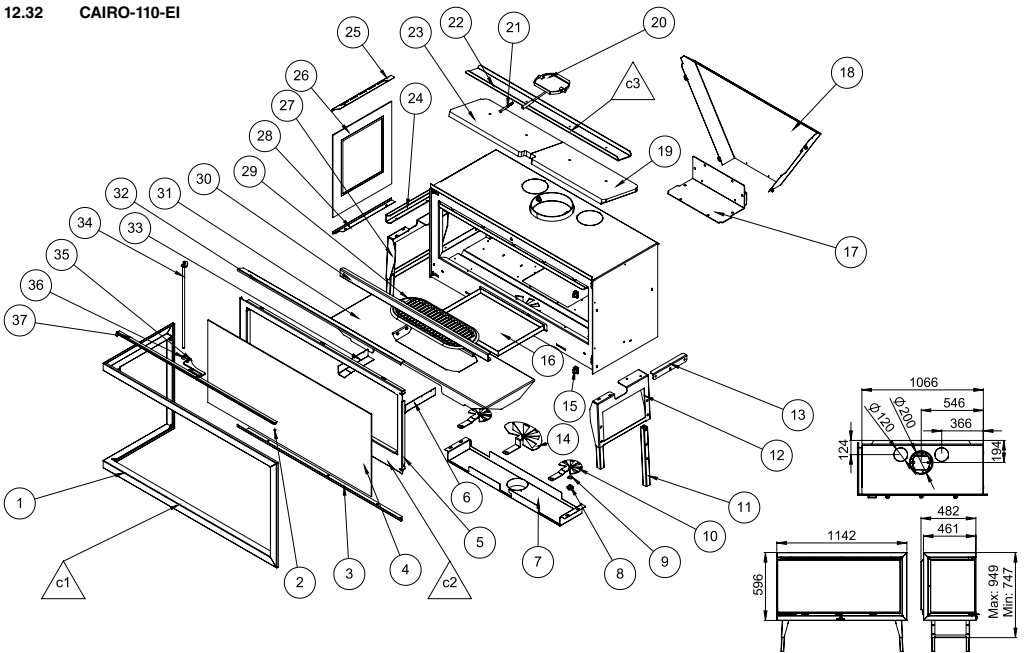

Nº	DESCRIPCIÓN	DESCRIPTION	DESCRIPTION	DESCRIÇÃO	DESCRIZIONE
1	Marco (sin lamas)	Frame (without slats)	Cadre (sans lattes)	Moldura (sem ripas)	Cornice (senza lame)
2	Muelle	Spring	Ressort	Mola	Molla
3	Sujeta cristal inferior	Lower glass support	Support vitre inférieur	Suporte vedro inferior	Supporto vetro inferiore
4	Cristal serigrafado	Screen-printed glass	Vitre sérigraphié	Vidro serigrafado	Vetro
5	Puerta (solo puerta)	Door (only door)	Porte (seulement porte)	Porta (apenas porta)	Porta (solo porta)
6	Soporte cajon derecho	Right ash pan support	Support tiroir droit	Supporto gaveta direita	Supporto cassetto destro
7	Caion aire estanco	Airtight box	Tiroir étanche	Gaveta hermética	Cassetto aria stagno
8	Sujecion primario m8	Primary clamp m8	Fixation primaire m8	Fixação primária m8	Fissazione cassetto m8
9	Arandela muelle ø13	Spring washer ø13	Rondelle ressort ø13	Arruela mola ø13	Rondella molla ø13
10	Regulacion doble combustion	Double combustion regulation	Régulation double combustion	Regulação dupla combustão	Hegolazione doppia combustione
11	Pata	Leg	Pied	Pata	Piedino
12	Pata derecha	Right leg	Pied droit	Pata direita	Piedino destro
13	Soporte vermiculita	Vermiculite support	Support vermiculite	Suporte vermiculita	Supporto vermiculite
14	Regulacion primaria	Primary regulation	Régulation primaire	Regulação primária	Regolazione primaria
15	Bisagra	Hinge	Charnière	Dobradica	Cardine
16	Caion cenicero	Ashtray	Tiroir à cendres	Gaveta de cinzas	Cassetto cenere
17	Soporte turbina	Turbine support	Support de turbine	Suporte da turbina	Supporto turbina
18	Camara aire trasera	Rear air chambre	Chambre à air arrière	Câmara de ar traseira	Camera aria posteriore
19	Deflector derecho vermiculita	Right vermiculite deflector	Déflecteur droit vermiculite	Defletor de vermiculita direito	Deflettore destro vermiculite
20	Trampilla regulacion tiro	Draught control valve	Vanne de régulation de tirage	Válvula de regulação de tiragem	Botola regolazione tiraggio
21	Tornillo regulacion cortatiros	Adjustment screw for cut-offs	Vis de réglage coupe-tirage	Parafuso de ajuste para corta-tiragem	Vite regolazione taglia-tiraggio
22	Refuerzo deflector	Deflector reinforcement	Renforcement déflecteur	Suporte para vermiculite	Rinforzo deflettore
23	Deflector izquierdo vermiculita	Left vermiculite deflector	Déflecteur gauche vermiculite	Defletor esquerdo vermiculita	Deflettore sinistro vermiculite
24	Salvatroncos lateral	Side log retainer	Barre de maintenance de bûches latéral	Salvatroncos lateral	Paratronchi laterale
25	Sujeta cristal lateral superior	Upper side glass support	Support vitre latéral supérieur	Suporte vidro lateral superior	Supporto vetro laterale superiore
26	Cristal lateral	Side glass	Vitre latéral	Vidro lateral	Vetro laterale
27	Pata izquierda	Left leg	Pied gauche	Pata esquerda	Piedino sinistro
28	Sujeta cristal lateral inferior	Lower side glass support	Support vitre latéral inférieur	Suporte vidro lateral inferior	Supporto vetro laterale inferiore
29	Parrilla	Grill	Grille	Grelha	Griglia
30	Salvatroncos	Log retainer	Barre de maintenance de bûches	Salvatroncos	Paratronchi
31	Base fuego	Fire base	Base feu	Base do fogo	Base fuoco
32	Sujeta cristal superior	Upper glass support	Support vitre supérieur	Suporte vidro superior	Supporto vetro superiore
33	Soporte caion izquierdo	Left drawer support	Support de tiroir gauche	Suporte gaveta esquerda	Supporto cassetto sinistro
34	Varilla cierre	Closing bar	Barre de fermeture	Barra de fecho	Sbarra chiusura
35	Maneta	Handle	Poignée	Puxador	Maniglia
36	Casquillo maneta negro	Black handle cap	Capuchon de poignée noir	Tampa preta puxador	Boccola maniglia nera
37	Lama	Slat	Lattes	Ripa	Lama
c1	Marco completo	Complete frame	Cadre complet	Moldura completa	Cornice completa
c2	Puerta completa (sin cristal)	Complete door (without glass)	Porte complète (sans vitre)	Porta completa (sem vidro)	Porta completa senza vetro
c3	Deflector completo	Complete deflector	Déflecteur complet	Defletor completo	Deflettore completo

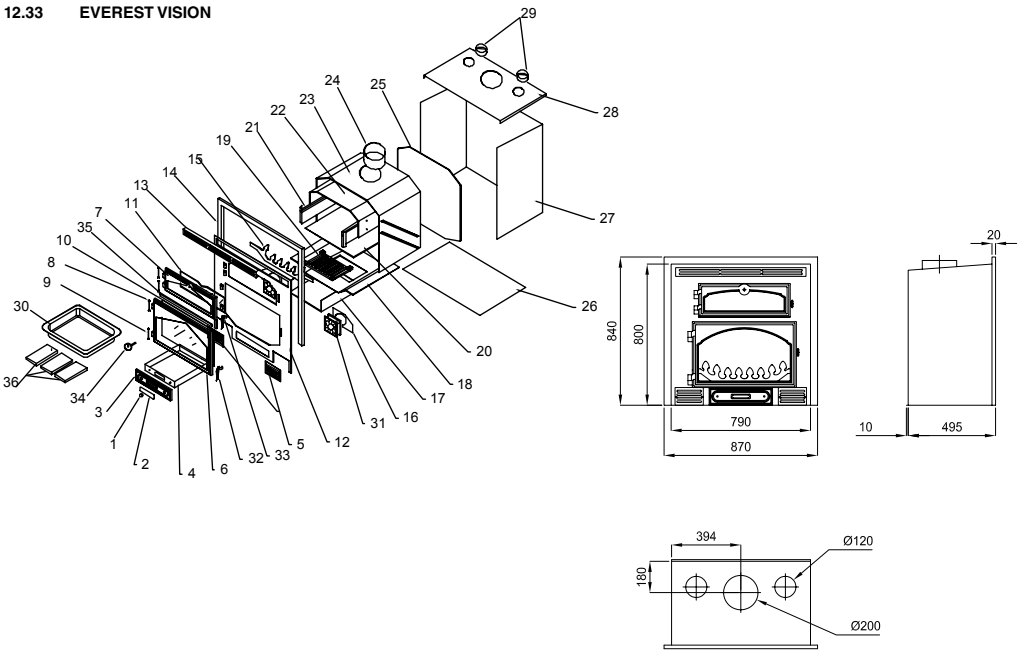

Nº	DESCRIPCIÓN	DESCRIPTION	DESCRIPTION	DESCRIÇÃO	DESCRIZIONE
1	Cristal cámara de combustión	Combustion chamber glass	Vitre de la chambre de combustion	Vidro câmara de combustão	Vetro camera di combustione
2	Cristal horno	Oven glass	Vitre de la porte du four	Vidro forno	Vetro forno
3	Puerta cámara de combustión	Combustion chamber door	Porte de la chambre de combustion	Porta câmara de combustão	Porta camera di combustione
4	Casquillo maneta	Handle cap	Douille manette	Anel Alavanca	Innesto maniglia
5	Maneta cámara de combustión	Combustion chamber handle	Manette chambre de combustion	Alavanca câmara de combustão	Maniglia camera di combustione
6	Maneta puerta horno	Oven door handle	Manette porte four	Alavanca porta forno	Maniglia porta forno
7	Regulación aire primario	Primary air regulation	Réglage d'air primaire	Regulação ar primário	Regolazione d'aria primaria
8	Marco	Frame	Cadre	Marco	Cornice
9	Rejilla protectora	Protective grille	Grille protectrice	Grelha protectora	Griglia di protezione
10	Base	Base	Base	Base	Base
11	Turbina	Turbine	Turbine	Turbina	Turbina
12	Vermiculita lateral derecha	Right lateral vermiculite	Vermiculite latérale droit	Vermiculite lateral direita	Vermiculita laterale destra
13	Guía horno	Oven guide	Guide four	Guia forno	Guida forno
14	Cuerpo	Body	Corps	Corpo	Corpo
15	Cámara trasera	Rear chamber	Chambre arrière	Câmara traseira	Camera posteriore
16	Vermiculita trasera derecha	Right rear vermiculite	Vermiculite arrière droite	Vermiculite traseira direita	Vermiculita posteriore destra
17	Vermiculita lateral izquierda	Left lateral vermiculite	Vermiculite latérale gauche	Vermiculite lateral esquerda	Vermiculita laterale sinistra
18	Collarín humos	Smoke exit collar	Collerette fumées	Anel fumos	Collare di fumi
19	Techo cámara	Chamber ceiling	Foît chambre	Tecto câmara	Tetto camera
20	Techo interior	Inside ceiling	Foît intérieur	Tecto interior	Tetto inferiore
21	Techo horno	Oven ceiling	Foît four	Tecto forno	Tetto forno
22	Vermiculita lateral izquierda	Left lateral vermiculite	Vermiculite latérale gauche	Vermiculite lateral esquerda	Vermiculita laterale sinistra
23	Techo inox. horno	Oven stainless steel ceiling	Foît inox four	Tecto inox. forno	Tetto inox forno
24	Trasera inox horno	Oven stainless steel rear	Arrière inox four	Traseira inox forno	Parte posteriore inox forno
25	Frontal	Frontal	Frontal	Frontale	Frontale
26	Bandeja	Tray	Plateau	Tabuleiro	Vassoio
27	Base cerámica	Ceramic base	Base céramique	Base cerâmica	Base ceramica
28	Cajón cenicero	Ash pan	Bac à cendres	Gaveta de cinzas	Cassetto porta-cenere
29	Sujeta cristal puerta horno	Glass of the oven door support	Support vitre porte four	Prende vidro porta forno	Supporto vetro porta forno
30	Puerta horno	Oven door	Porte du four	Porta forno	Porta forno
31	Sujeta cristal puerta cámara combustión	Glass of the combustion chamber door support	Support vitre porte chambre combustion	Prende vidro porta câmara combustão	Supporto vetro porta camera combustione
32	Termómetro	Thermometer	Thermomètre	Termómetro	Termometro
33	Barra salvatroncos	Glass protector for the logs	Barre de maintenance des bûches	Barra salva-troncos	Barra salva-tronchi
34	Rejilla fundición	Cast-iron grille	Grille en fonte	Grelha fundição	Griglia in ghisa

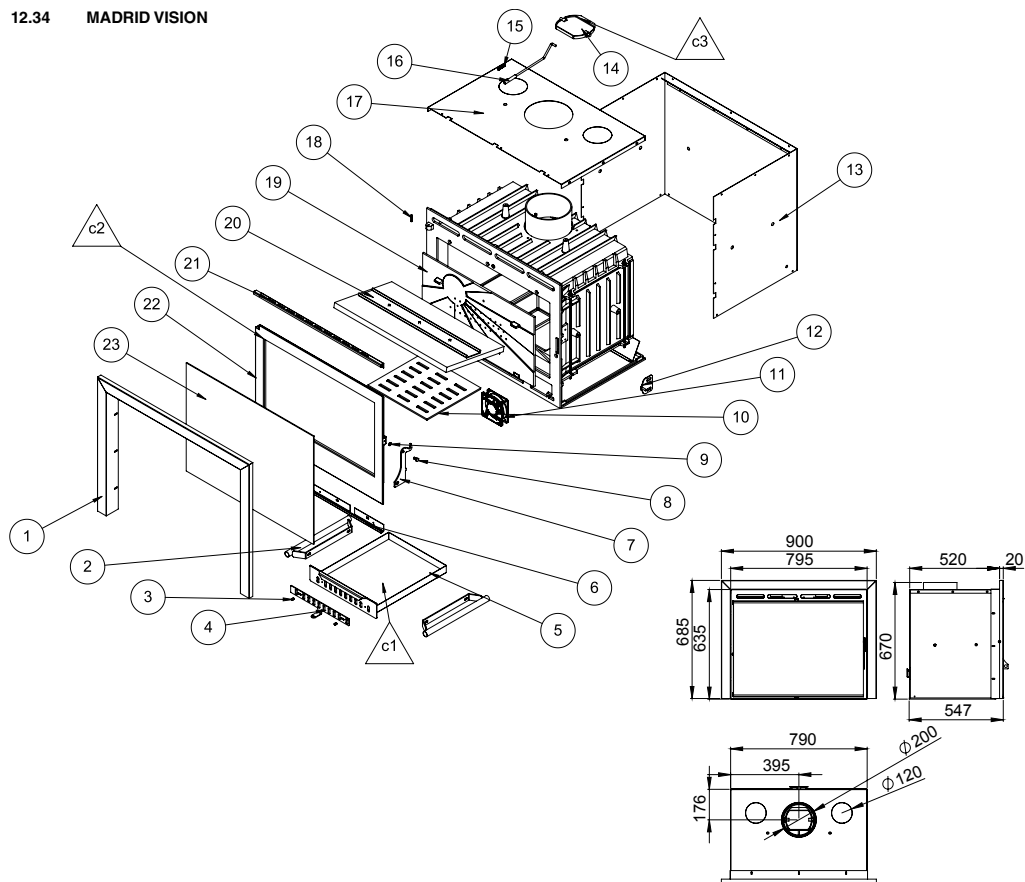

Nº	DESCRIPCIÓN	DESCRIPTION	DESCRIPTION	DESCRIPÇÃO	DESCRIZIONE
1	Marco	Frame	Cadre	Moldura	Cornice
2	Asa	Handle	Poignée	Asa	Maniglia
3	Tornillo regulacion	Regulation screw	Vis régulation	Parafuso regulacão	Vite regolatore
4	Regulacion primaria	Primary regulation	Réglage primaire	Regulacão primária	Regolazione primaria
5	Cajon cenicero	Ash pan	Cendrier	Gaveta cinzas	Cassetto cenere
6	Sujeta cristal inferior	Lower glass support sheet	Tôle support vitre inférieure	Chapa suporte vidro inferior	Lastra supporto vetro inferiore
7	Maneta	Handle	Poignée	Puxador	Maniglia
8	Eje maneta	Handle axle	Axe poignée	Eixo puxador	Asse maniglia
9	Arandela muelle	Spring washer	Rondelle ressort	Arandela mola	Rondella molla
10	Parrilla	Grille	Grille	Grelha	Griglia
11	Turbina	Fan	Turbine	Turbina	Turbina
12	Cierre	Closure	Fermeture	Fecho	Chiusura
13	Camara exterior	Outer chambre	Chambre extérieure	Câmara exterior	Camera esterna
14	Trampilla cortatiro	Draught control valve	Vanne de régulation de tirage	Válvula de regulacão de tiragem	Botola regolazione tiraggio
15	Tornillo cortatiros	Draught control screw	Vis de régulation de tirage	Parafuso de ajuste para cortatiragem	Vite regolazione taglia-tiraggio
16	Varilla tiro	Draught bar	Barre de tirage	Barra de tiragem	Sbarra tiraggio
17	Techo exterior	Outer ceiling	Toit extérieure	Teto exterior	Tetto esterno
18	Eje puerta	Door axle	Axe porte	Eixo porta	Asse porta
19	Placa interior trasera	Inside back plate	Plaque intérieure arrière	Placa interna trasera	Placa interna posteriore
20	Deflector	Baffle plate	Deflecteur	Deflector	Deflettore
21	Sujeta cristal superior	Upper glass support sheet	Tôle support vitre supérieure	Chapa suporte vidro superior	Lastra supporto vetro superiore
22	Puerta	Vision door	Porte vision	Porta vision	Porta vision
23	Cristal vitroceramico vision	Vision vitroceramic glass	Vitre vitrocéramique vision	Vidro serigrafado vision	Vetro serigrafato vision
C1	Cajon cenicero completo	Complete ash pan	Cendrier complet	Gaveta cinzas completa	Cassetto cenere completo
C2	Puerta completa sin cristal	Complete door without glass	Porte complète sans vitre	Porta completa (sem vidro)	Porta completa (senza vetro)
C3	Conjunto cortatiros + varilla tiro	Draught control valve + screw set	Vanne de régulation de tirage + vis set	Conjunto válvula de regulacão de tiragem + parafuso	Set botola regolazione tiraggio + vite

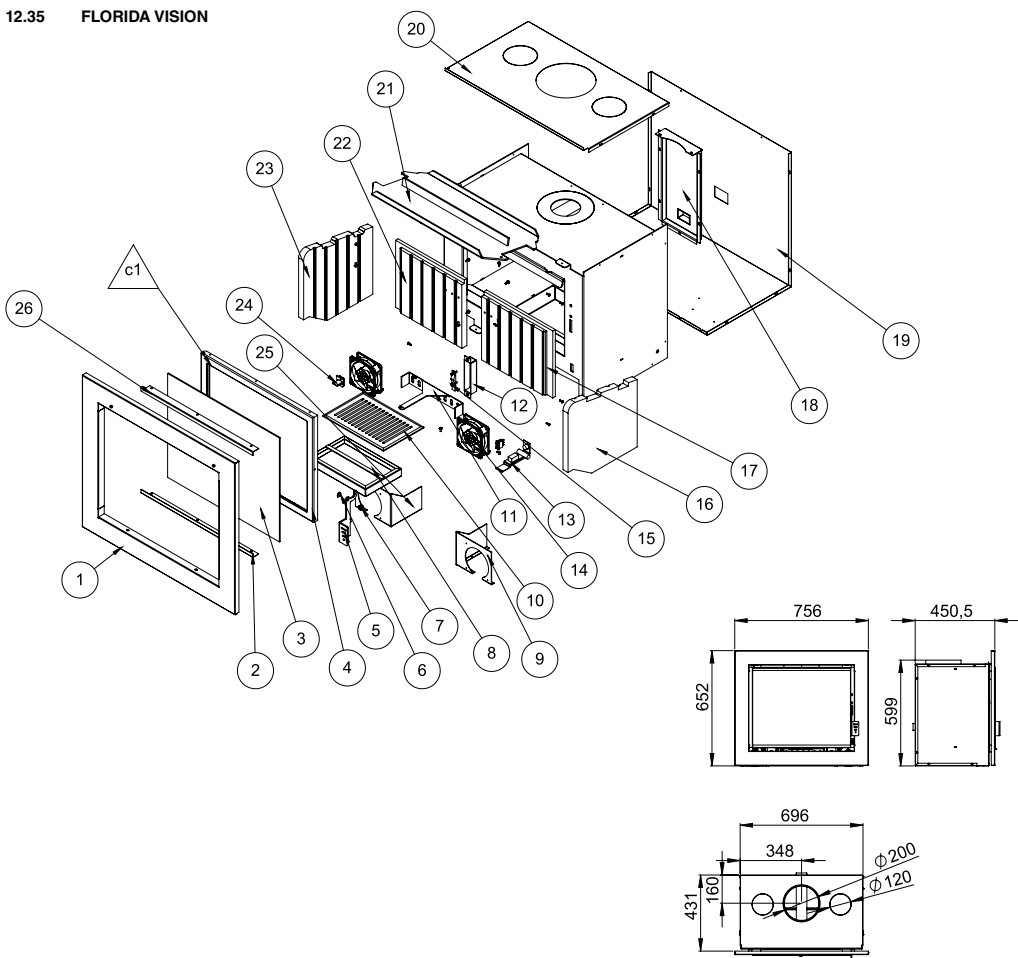

Nº	DESCRIPCIÓN	DESCRIPTION	DESCRIPTION	DESCRICAÇÃO	DESCRIZIONE
1	Marco	Frame	Cadre	Moldura	Cornice
2	Sujeta cristal inferior	Glass support piece (inferior)	Tôle support vitre (inférieur)	Suporte vidro inferior	Supporto vetro inferiore
3	Cristal	Glass	Vitre	Vidro	Vetro
4	Puerta	Door	Porte	Porta	Porta
5	Maneta	Handle	Poignée	Puxador	Maniglia
6	Arandela	Washer	Rondelle	Arruela	Rondella
7	Casquillo para maneta	Piece of handle	Douille poignée	Casquillo do puxador	Boccola maniglia
8	Cajon cenicero	Ash tray	Bac à cendres	Cinzeiro	Cassetto cenere
9	Soporte turbina derecho	Right turbine support	Support turbine droit	Suporte turbina direita	Supporto vetro destra
10	Parrilla fundicion	Cast iron grill	Grille en fonte	Grelha de fundição	Griglia in ghisa
11	Regulacion primaria	Primary air regulation	Régulation d'air primaire	Regulação de ar primário	Regolazione primaria
12	Cajetin cierre	Drawer lock	Boîte de fermeture	Fecho da gaveta	Scatola chiusura
13	Conjunto cableado	Cable set	Set des cables	Conjunto de cabos	Cablaggio
14	Turbina	Turbine	Turbine	Turbina	Turbina
15	Pletina apriete cierre	Plate tightening closing	Plaque fermeture	Fecho de aperto da porta	Piastra chiusura
16	Vermiculita lateral derecha	Right vermiculite	Vermiculite droite	Vermiculita direita	Vermiculite destra
17	Vermiculita trasera derecha	Rear right vermiculite	Vermiculite arrière droite	Vermiculita traseira direita	Vermiculite posteriore destra
18	Cajetin aire secundario	Secondary air drawer	Boîte air secondaire	Gaveta do ar secundário	Cassetto aria secundaria
19	Camara aire	Air chamber	Chambre d'air	Câmara de ar	Camera aria
20	Camara aire superior	Upper air chamber	Chambre d'air supérieur	Câmara de ar superior	Camera aria superiore
21	Deflector	Baffle plate	Défecteur	Defletor	Deflettore
22	Vermiculita trasera izquierda	Rear left vermiculite	Vermiculite arrière gauche	Vermiculita traseira esquerda	Vermiculite posteriore sinistra
23	Vermiculita lateral izquierda	Left vermiculite	Vermiculite gauche	Vermiculita esquerda	Vermiculite sinistra
24	Bisagra inferior	Bottom hinge	Charnière inférieure	Dobradiça inferior	Cardine inferiore
25	Soporte turbina izquierdo	Left turbine support	Support turbine gauche	Suporte esquerdo da turbina	Supporto turbina sinistra
26	Sujeta cristal superior	Glass support piece (upper)	Tôle support vitre (supérieur)	Chapa suporte vidro (superior)	Supporto vetro superiore

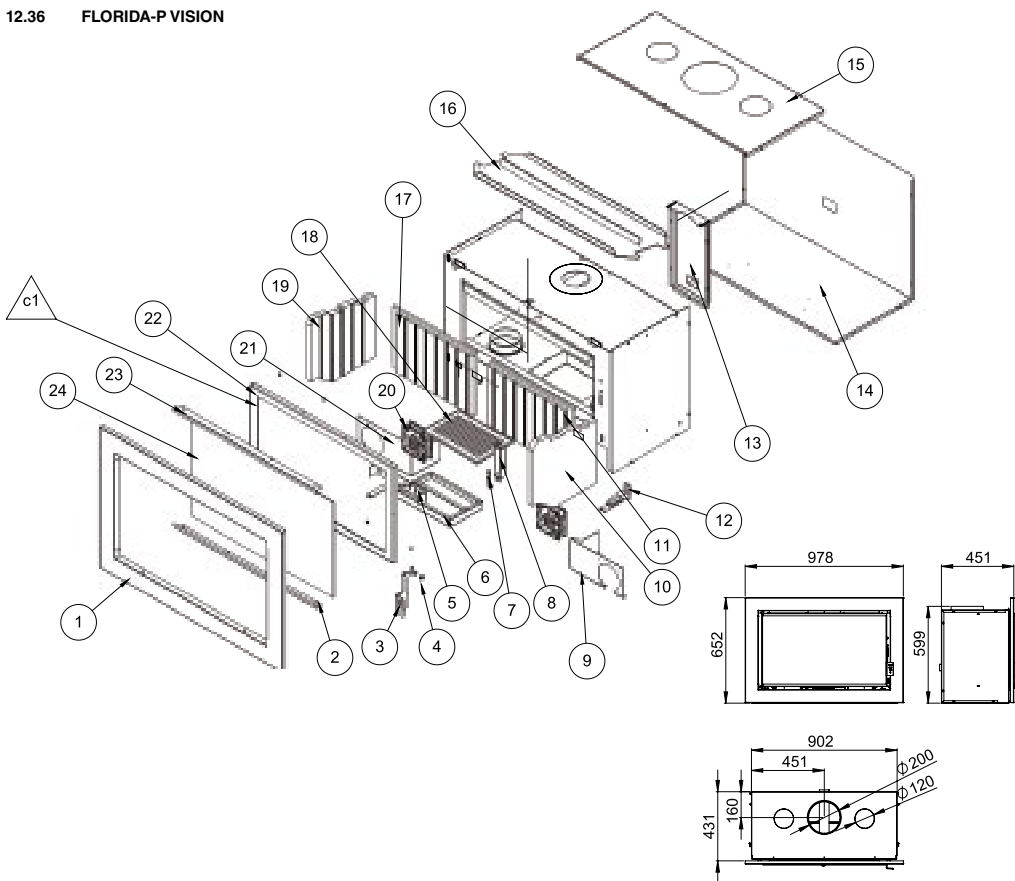

Nº	DESCRIPCIÓN	DESCRIPTION	DESCRIPTION	DESCRIZÃO	DESCRIZIONE
1	Marco	Frame	Cadre	Moldura	Cornice
2	Sujetacristal inferior florida-pv	Glass support piece for florida-pv	Tôle support vitre florida-pv	Chapa suporte vidro florida-pv	Supporto vetro inferiore florida-pv
3	Maneta	Handle	Poignée	Puxador	Maniglia
4	Casquillo para maneta	Handle cap	Douille de poignée	Tampa do puxador	Boccola maniglia
5	Regulacion primaria	Primary air regulation	Régulation d'air primaire	Regulação de ar primário	Regolazione primaria
6	Cajon cenicero	Ash tray	Bac à cendres	Cinzeiro	Cassetto cenere
7	Pletina apriete cierre	Plate tightening closing	Plaque fermeture	Fecho de aperto da porta	Piastra chiusura
8	Cajetin cierre	Drawer lock	Boîte fermeture	Fecho da gaveta	Scatola chiusura
9	Soporte turbina derecho	Right turbine support	Support turbine droite	Suporte turbina direita	Supporto turbina destra
10	Vermiculita lateral derecha	Right vermiculite	Vermiculite droite	Vermiculita direita	Vermiculite destra
11	Vermiculita trasera derecha	Rear right vermiculite	Vermiculite arrière droite	Vermiculita traseira direita	Vermiculite posteriore destra
12	Conjunto cableado	Cable set	Set de câbles	Conjunto de cabos	Cablaggio
13	Cajetin aire secundario	Secondary air drawer	Boîte air secondaire	Gaveta de ar secundário	Scatola aria secundaria
14	Camara aire inferior	Lower air chambre	Chambre d'air inférieur	Camara de ar inferior	Camera aria inferiore
15	Camara aire superior	Upper air chamber	Chambre d'air supérieur	Câmara de ar superior	Camera aria superiore
16	Deflector	Baffle plate	Deflecteur	Defletor	Deflettore
17	Vermiculita trasera izquierda	Rear left vermiculite	Vermiculite arrière gauche	Vermiculita traseira esquerda	Vermiculite posteriore sinistra
18	Parrilla fundicion	Cast iron grill	Grille en fonte	Grelha de fundição	Griglia in ghisa
19	Vermiculita lateral izquierda	Left vermiculite	Vermiculite gauche	Vermiculita esquerda	Vermiculite sinistra
20	Turbina	Turbine	Turbine	Turbina	Turbina
21	Soporte turbina izquierdo	Support left turbine	Support turbine gauche	Suporte esquerdo da turbina	Supporto turbina sinistra
22	Puerta florida-pv	Florida-pv door	Porte florida-pv	Porta florida-pv	Porta florida-pv
23	Sujetacristal superior florida-pv	Glass support piece (upper)	Tôle support vitre supérieur	Chapa superior suporte vidro	Supporto vetro superiore florida-pv
24	Cristal serigrafado florida-pv	Screen printed glass florida-pv	Vitre sérigraphiée	Vidro serigrafado	Vetro florida-pv
C1	Florida-p vision puerta completa s/cristal	Complete door without glass	Porte complète sans vitre	Porta completa sem vidro	Florida-pv porta completa senza vetro

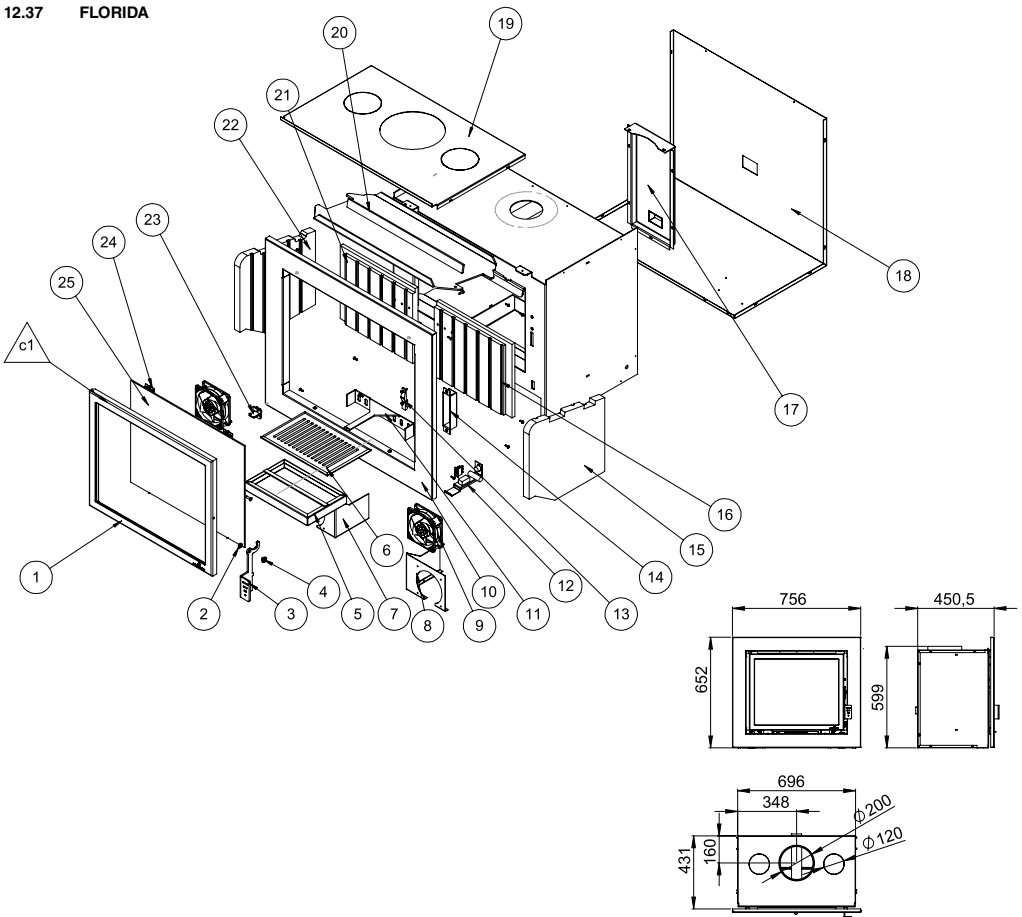

Nº	DESCRIPCIÓN	DESCRIPTION	DESCRIPTION	DESCRIÇÃO	DESCRIZIONE
1	Puerta	Door	Porte	Porta	Porta
2	Arandela	Washer	Rondelle	Arruela	Rondella
3	Maneta	Handle	Poignée	Puxador	Maniglia
4	Casquillo para maneta	Piece of handle	Douille poignée	Casquillo do puxador	Boccola maniglia
5	Cajon cenicero	Ash tray	Bac à cendres	Cinzeiro	Cassetto cenere
6	Parrilla fundicion	Cast iron grill	Grille en fonte	Grelha de fundição	Griglia in ghisa
7	Soporte turbina izquierdo	Left turbine support	Support turbine gauche	Suporte turbino da turbina	Supporto turbina sinistra
8	Soporte turbina derecho	Right turbine support	Support turbine droite	Suporte direito da turbina	Supporto turbina destra
9	Turbina	Turbine	Turbine	Turbina	Turbina
10	Marco	Frame	Cadre	Moldura	Cornice
11	Regulacion primaria	Primary air regulation	Réglage d'air primaire	Regulação de ar primario	Regolazione primaria
12	Conjunto cableado	Cables set	Set de cables	Conjunto de cabos	Cablaggio
13	Pletina apriete cierre	Plate tightening closing	Serrage de plaque fermeture	Fecho de aperto da placa	Piastra chiusura
14	Cajetin cierre	Drawer lock	Boîte de fermeture	Fecho da gaveta	Scatola chiusura
15	Vermiculita lateral derecha	Right vermiculite	Vermiculite droite	Vermiculita direita	Vermiculite destra
16	Vermiculita trasera derecha	Rear right vermiculite	Vermiculite arrière droite	Vermiculita traseira direita	Vermiculite posteriore destra
17	Cajetin aire secundario	Secondary drawer	Boîte tirage secondaire	Gaveta secundária	Scatola aria secundaria
18	Camara aire	Air chamber	Chambre air	Câmara de ar	Camera aria
19	Camara aire superior	Upper air chamber	Chambre air supérieur	Câmara de ar superior	Camera aria superiore
20	Deflector	Baffle plate	Défecteur	Defletor	Deflettore
21	Vermiculita trasera izquierda	Rear left vermiculite	Vermiculite arrière gauche	Vermiculita traseira esquerda	Vermiculite posteriore sinistra
22	Vermiculita lateral izquierda	Left vermiculite	Vermiculite gauche	Vermiculita esquerda	Vermiculite sinistra
23	Bisagra inferior	Bottom hinge	Charnière inférieure	Dobradiça inferior	Cardine inferiore
24	Chapa sujeta cristal	Glass support piece	Tôle support vitre	Chapa suporte vidro	Piastra supporto vetro
25	Cristal vitroceramico	Vitroceraamic glass	Vitre vitroceramique	Vidro vitrocerâmico	Vetro
C1	Puerta completa sin cristal	Complete door without glass	Porte complète sans vitre	Porta completa sem vidro	Porta completa senza vetro

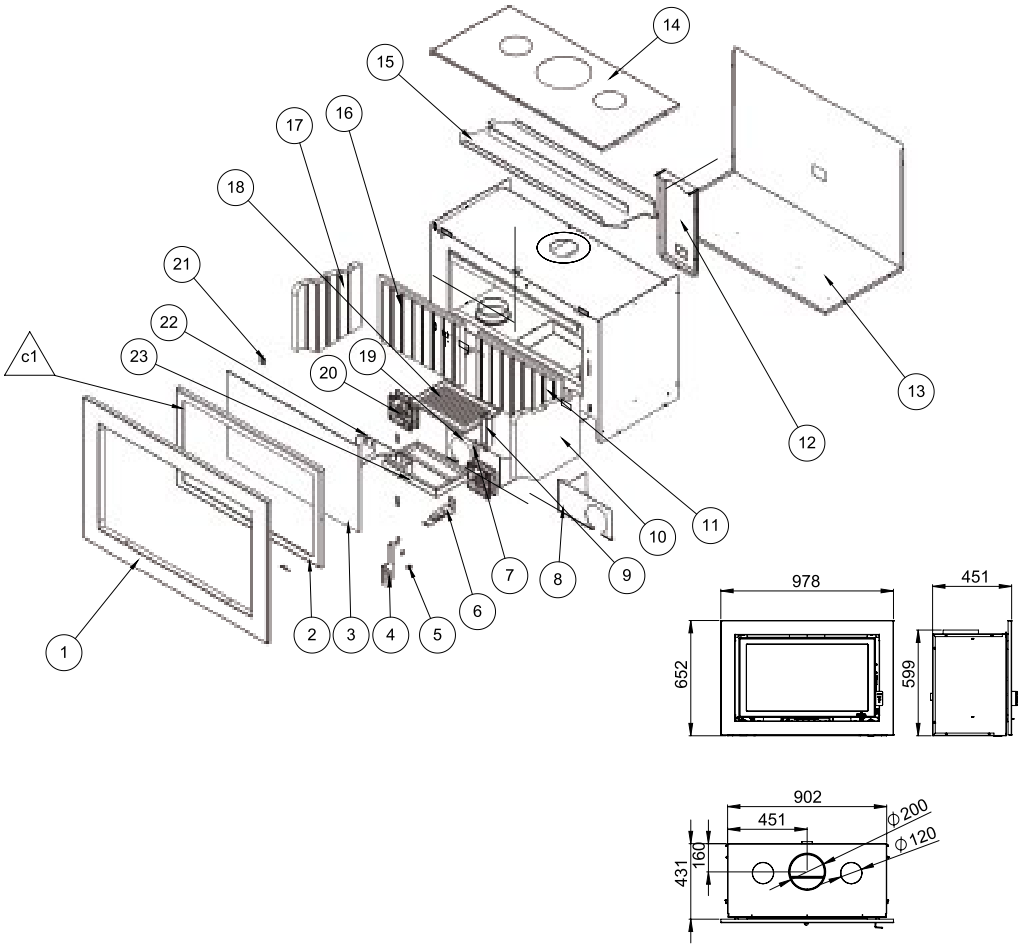

N°	DESCRIPCIÓN	DESCRIPTION	DESCRIPTION	DESCRIÇÃO	DESCRIZIONE
1	Marco	Frame	Cadre	Moldura	Cornice
2	Puerta	Door	Porte	Porta	Porta
3	Cristal vitroceramico	Vitroceramic glass	Vitre vitroceramique	Vidro vitrocerámico	Vetro
4	Maneta	Handle	Poignée	Puxador	Maniglia
5	Casquillo para maneta	Handle cap	Douille de poignée	Cápsula do puxador	Boccola maniglia
6	Conjunto cableado	Cables set	Set de câbles	Conjunto de cabos	Cablaggio
7	Pletina apriete cierre	Plate tightening closing	Serrage de plaque fermeture	Fecho de aperto da placa	Piastra chiusura
8	Soporte turbina derecho	Right turbine support	Support turbine droite	Apoio direito da turbina	Supporto turbina destra
9	Cajetin cierre	Drawer lock	Boîte fermeture	Fecho da gaveta	Scatola chiusura
10	Vermiculita lateral derecha	Right vermiculite	Vermiculite droite	Vermiculita direita	Vermiculite destra
11	Vermiculita trasera derecha	Rear right vermiculite	Vermiculite arrière droite	Vermiculita traseira direita	Vermiculite posteriore destra
12	Cajetin aire secundario	Secondary drawer	Boîte air secondaire	Gaveta secundaria	Scatola aria secundaria
13	Camara aire inferior	Lower air chamber	Chambre air inférieure	Câmara aria inferior	Camera aria inferiore
14	Camara aire superior	Upper air chamber	Chambre air supérieure	Câmara de ar superior	Camera aria superiore
15	Deflector	Baffle plate	Défecteur	Defletor	Deflettore
16	Vermiculita trasera izquierda	Rear left vermiculite	Vermiculite arrière gauche	Vermiculita traseira esquerda	Vermiculite posteriore sinistra
17	Vermiculita lateral izquierda	Left vermiculite	Vermiculite gauche	Vermiculita esquerda	Vermiculite sinistra
18	Parrilla fundicion	Cast iron grill	Grille en fonte	Grelha de fundição	Griglia in ghisa
19	Soporte turbina izquierda	Left turbine support	Support turbine gauche	Suporte esquerdo da turbina	Supporto turbina sinistra
20	Turbina	Turbine	Turbine	Turbina	Turbina
21	Chapa sujeta cristal 165°	Glass support piece 165°	tole support vitre 165°	Chapa suporte vidro 165°	Piastra supporto vetro 165°
22	Regulacion primaria	Primary air regulation	Réglage d'air primaire	Regulação de ar primário	Regolazione primaria
23	Cajon cenicero	Ash tray	Bac à cendres	Cinzeiro	Cassetto cenere
C1	Puerta completa sin cristal	Complete door without glass	Porte complète sans vitre	Porta completa sem vidro	Porta completa senza vetro

12.39 RIOJA

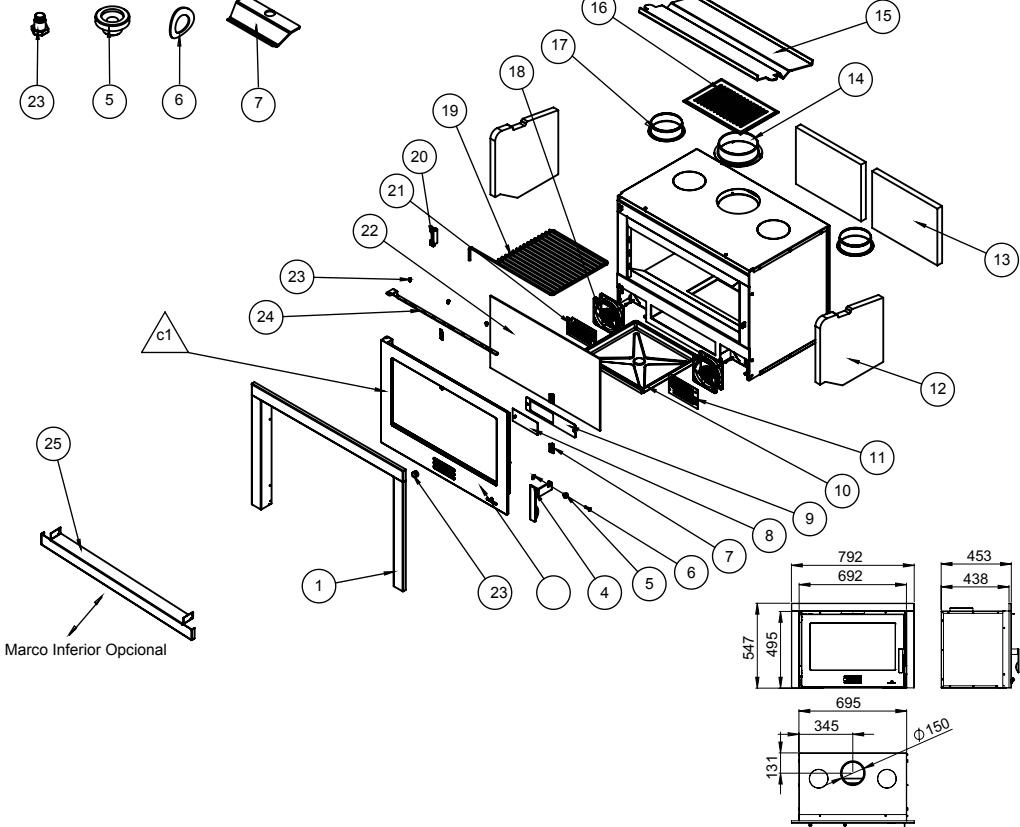

Marco Inferior Opcional

Nº	DESCRIPCIÓN	DESCRIPTION	DESCRIPTION	DESCRIÇÃO	DESCRIZIONE
1	Marco	Frame	Cadre	Marco	Cornice
2	Pomo regulación	Regulation knob	Bouton de réglage	Manipulo regulación	Pomo di regolazione
3	Puerta (solo puerta)	Door	Porte	Porta	Porta
4	Maneta	Handle	Manette	Alavanca	Maniglia
5	Casquillo maneta	Handle cap	Douille manette	Anel Alavanca	Innesto maniglia
6	Arandela muelle	Spring's washer	Rondelle ressort	Arandela mola	Rondella molla
7	Chapa sujeta cristal	Glass support sheet	Tôle fixateur vitre	Chapa agarrada vidro	Lastra supporto vetro
8	Regulación primaria	Primary air regulation	Réglage d'air primaire	Regulação ar primário	Regolazione d'aria primaria
9	Sujeta regulación primaria	Primary air regulation support	Fixer réglage d'air primaire	Prende regulación ar primário	Supporto Regolazione d'aria primaria
10	Cajon cenicero	Ash pan	Bac à cendres	Gaveta de cinzas	Cassetto porta-cenere
11	Rejilla derecha	Right grate	Grille droite	Grelha dta.	Griglia destra
12	Vermiculita lateral	Lateral vermiculite	Vermiculite latérale	Vermiculite lateral	Vermiculita laterale
13	Vermiculita trasera	Rear vermiculite	Vermiculite arrière	Vermiculite traseira	Vermiculita posterfore
14	Salida humos	Smoke exit	Sortie de fumées	Saída de fumos	Uscita dei fumi
15	Deflector	Baffle plate	Défecteur	Deflector	Deflettore
16	Parrilla fundicion	Cast-iron grille	Grille en fonte	Grelha fundição	Griglia in ghisa
17	Salidas aire forzado	Forced air exit	Sortie d'air forcé	Saída ar forçado	Uscita aria forzata
18	Turbina	Turbine	Turbine	Turbina	Turbina
19	Parrilla asados	Roasting grille	Grille de rôtir	Grelha assados	Griglia da arrostitre
20	Soporte parrilla asados	Roasting grille support	Fixer grille de rôtir	Prende grelha assados	Supporto griglia da arrostitre
21	Rejilla izquierda	Left grate	Grille gauche	Grelha esq.	Griglia sinistra
22	Cristal vitroceramico	Ceramic glass	Vitre	Vitro cerámico	Vetro ceramico
23	Tornillo regulación secundaria	Secondary air regulation screw	Vis de réglage d'air secondaire	Tornillo regulación ar secundária	Vite regolazione aria secundaria
24	Regulación secundaria	Secondary air control	Réglage secondaire	Regulação secundária	Regolazione secundaria
25	Marco opcional	Optional frame	Cadre optionnel	Moldura opcional	Cornice opzionale
C1	Puerta completa sin cristal	Complete door without glass	Porte complète sans vitre	Porta completa sem vidro	Porta completa senza vetro

12.40 COLISEO

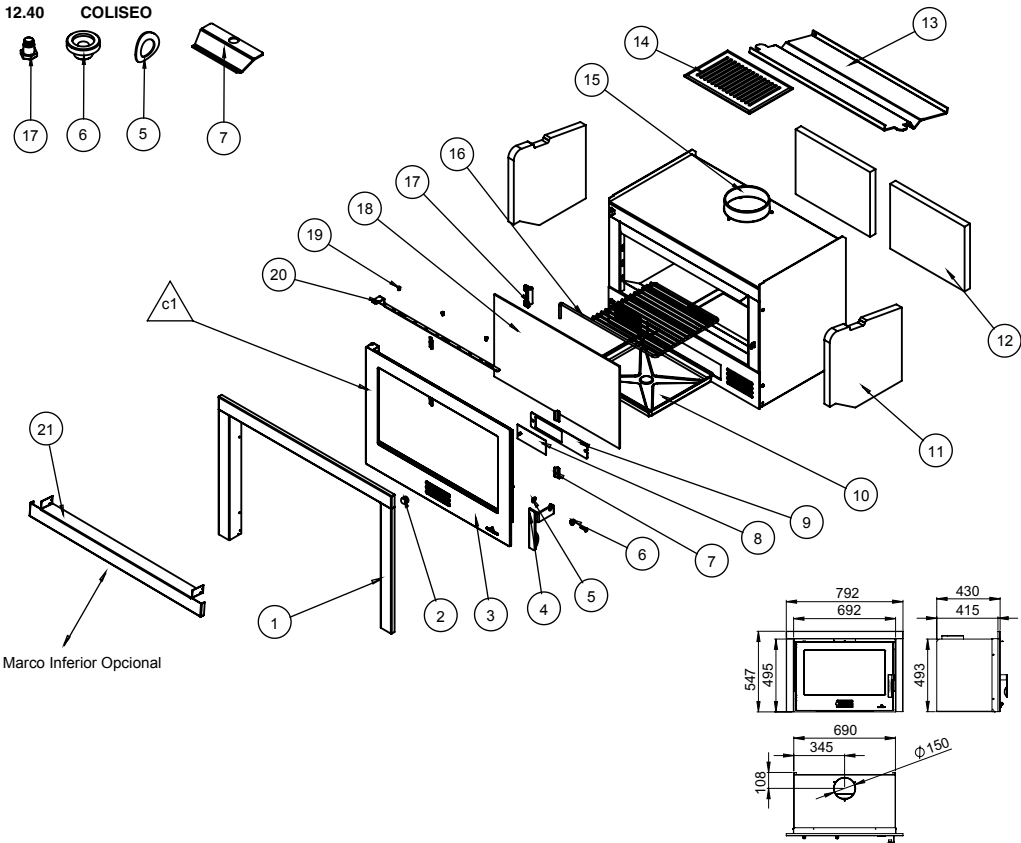

Marco Inferior Opcional

Nº	DESCRIPCIÓN	DESCRIPTION	DESCRIPTION	DESCRIÇÃO	DESCRIZIONE
1	Marco	Frame	Cadre	Marco	Cornice
2	Pomo regulación	Regulation knob	Bouton de réglage	Manipulo regulação	Pomo di regolazione
3	Puerta (solo puerta)	Door	Porte	Porta	Porta
4	Maneta	Handle	Manette	Alavanca	Maniglia
5	Arandela muelle	Spring's washer	Rondelle ressort	Arandela mola	Rondella molla
6	Casquillo maneta	Handle cap	Douille manette	Anel Alavanca	Innesto maniglia
7	Chapa sujeta cristal	Glass support sheet	Tôle fixateur vitre	Chapa agarrada vidro	Lastra supporto vetro
8	Regulacion primaria	Primary air regulation	Réglage d'air primaire	Regulação ar primário	Regolazione d'aria primaria
9	Sujeta regulacion primaria	Primary air regulation support	Fixer réglage d'air primaire	Prende regulação ar primário	Supporto Regolazione d'aria primaria
10	Cajon cenicero	Ash pan	Bac à cendres	Gaveta de cinzas	Cassetto porta-cenere
11	Vermiculita lateral	Lateral vermiculite	Vermiculite latérale	Vermiculite lateral	Vermiculita laterale
12	Vermiculita trasera	Rear vermiculite	Vermiculite arrière	Vermiculite traseira	Vermiculita posteriore
13	Deflector	Baffle plate	Défecteur	Deflector	Deflettore
14	Parrilla de fundicion	Cast-iron grille	Grille en fonte	Grelha fundição	Griglia in ghisa
15	Salida humos	Smoke exit	Sortie de fumées	Saída de fumos	Uscita dei fumi
16	Parrilla asados	Roasting grille	Grille de rôti	Grelha assados	Griglia da arrostitre
17	Soporte parrilla asados	Roasting grille support	Fixer grille de rôti	Prende grelha assados	Supporto griglia da arrostitre
18	Cristal vitroceramico	Ceramic glass	Vitre	Vitro cerâmico	Vetro ceramico
19	Tornillo regulacion secundaria	Secondary air regulation screw	Vis de réglage d'air secondaire	Tronillo regulação ar secundária	Vite regolazione aria secundaria
20	Regulacion secundaria	Secondary air control	Réglage secondaire	Regulação secundária	Regolazione secundaria
21	Marco opcional	Optional frame	Cadre optionnel	Moldura opcional	Cornice opzionale
C1	Puerta completa sin cristal	Complete door without glass	Porte complète sans vitre	Porta completa sem vidro	Porta completa senza vetro

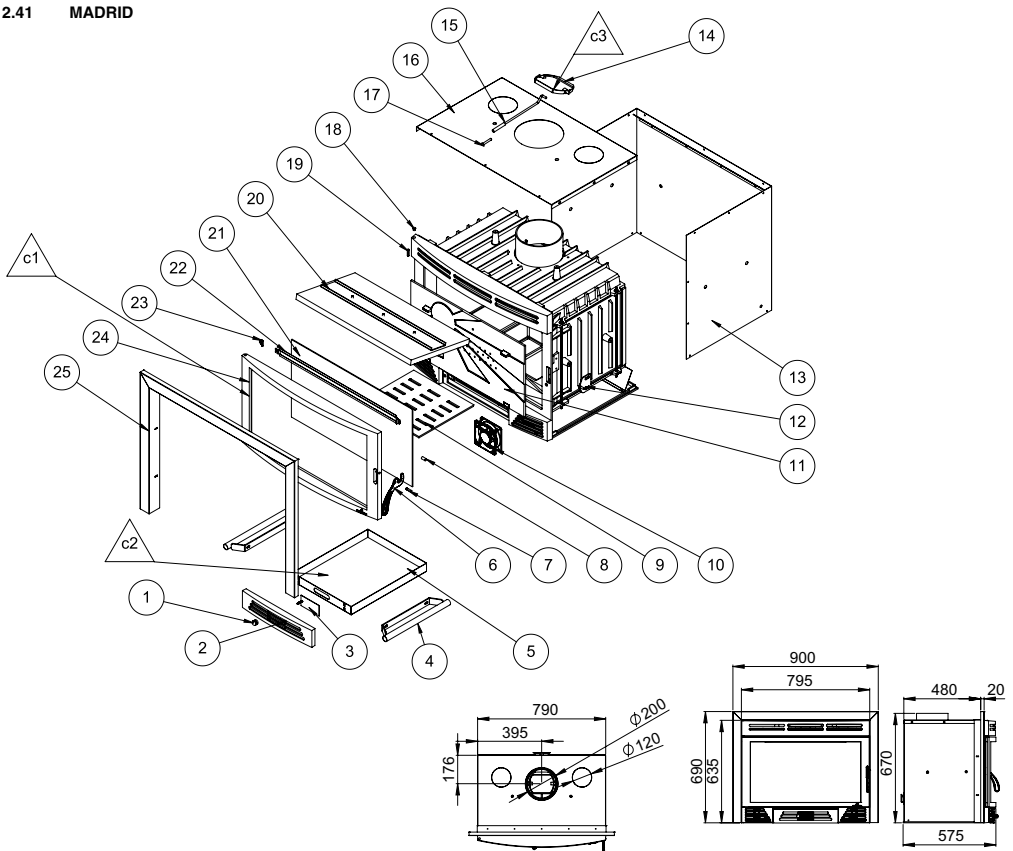

Nº	DESCRIPCIÓN	DESCRIPTION	DESCRIÇÃO	DESCRIZIONE
1	Pomo inoxidable	Knob	Bouton	Pomo
2	Frontal cajon	Front ash	Frontal cendrier	Frontale cassetto
3	Regulacion primaria	Primary regulation	Réglage primaire	Regolazione primaria
4	Asa	Handle	Poignée	Maniglia
5	Cajon cenicero	Ash pan	Cendrier	Cassetto cenere
6	Maneta	Handle	Poignée	Maniglia
7	Eje maneta	Handle axle	Axe poignée	Asse maniglia
8	Rodillo eje maneta	Handle axle roll	Roller axe poignée	Rullo asse maniglia
9	Parrilla	Grille	Grille	Griglia
10	Turbina	Fan	Turbine	Turbina
11	Placa interior trasera	Inside back plate	Plaque intérieure arrière	Piastra interna posteriore
12	Cierre	Closure	Fermeture	Chiusura
13	Camara exterior	Outer chambre	Chambre extérieure	Camera esterna
14	Trampilla cortatiro	Draught control valve	Vanne de régulation de tirage	Botola regolazione tiraggio
15	Varilla tiro	Draught bar	Barre de tirage	Sbarra tiraggio
16	Techo exterior	Outer ceiling	Toit extérieure	Tetto esterno
17	Tornillo cortatiros	Draught control screw	Vis de régulation de tirage	Vite regolazione taglia-tiraggio
18	Tapon	Cap	Bouchon	Tappo
19	Eje puerta	Door axle	Axe porte	Asse porta
20	Deflector	Baffle plate	Défecteur	Deflettore
21	Cristal vitroceramico	Vitroceramic glass	Vitre vitrocéramique	Vetro serigrafado
22	Limpia cristal	Clean glass	Lave-vitre	Pulizia vetro
23	Chapa sujeta cristal	Glass support sheet	Tôle support vitre	Lastra supporto vetro
24	Puerta	Door	Porte	Porta
25	Marco	Frame	Cadre	Cornice
C1	Puerta madrid completa sin cristal	Complete door without glass	Porte complète sans vitre	Porta completa (sem vidro)
C2	Cajon cenicero completo	Complete ash pan	Cendrier complet	Cassetto cenere completo
C3	Conjunto trampilla + varilla regulador tiro	Draught control valve + screw set	Vanne de régulation de tirage + vis set	Set botola regolazione tiraggio + vite

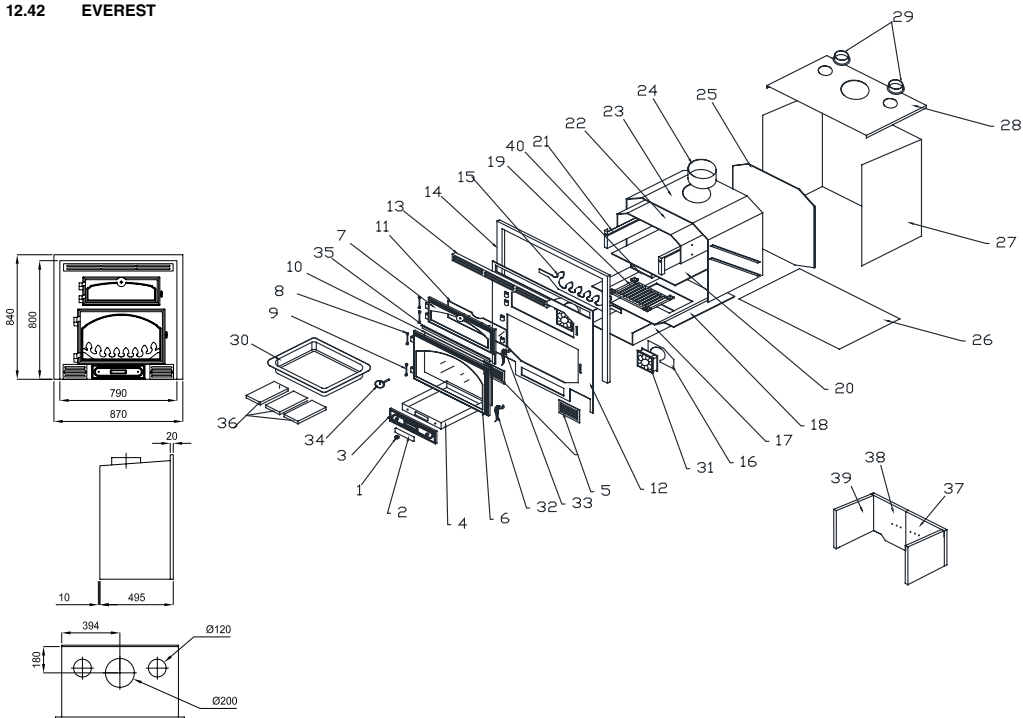

Nº	DESCRIPCIÓN	DESCRIPTION	DESCRIPTION	DESCRIÇÃO	DESCRIZIONE
1	Pomo regulación	Regulation knob	Bouton de réglage	Manipulo regulação	Pomo di regolazione
2	Regulación primario	Primary air regulation	Réglage d'air primaire	Regulação primário	Regolazione primaria
3	Frontal cajón cenicero	Ash pan frontal	Frontal bac à cendres	Frontal gaveta de cinzas	Frontale cassetto porta-cenere
4	Cajón cenicero	Ash pan	Bac à cendres	Gaveta de cinzas	Cassetto porta-cenere
5	Rejilla ventilador	Fan grille	Grille ventilateur	Gaveta ventilador	Griglia ventilatore
6	Puerta	Door	Porte	Porta	Porta
7	Puerta horno	Oven door	Porte du four	Porta forno	Porta forno
8	Pomo bisagra	Hinge knob	Bouton charnière	Manipulo dobradiça	Pomo cardine
9	Bisagra	Hinge	Charnière	Dobradiça	Cardine
10	Cristal	Glass	Vitre	Vidro	Vetro
11	Cristal horno	Oven glass	Vitre de la porte du four	Vidro forno	Vetro forno
12	Frontal	Frontal	Frontal	Frontal	Frontale
13	Rejilla superior	Higher grille	Grille supérieur	Grilla superior	Griglia superiore
14	Marco	Frame	Cadre	Marco	Cornice
15	Salvatroncos	Glass protector for logs	Barre de maintenance de bûches	Salva troncos	Salva-tronchi
16	Soporte ventilador	Fan support	Support ventilateur	Suporte ventilador	Supporto ventilatore
17	Cajonera	Ash pan	Caisson	Gaveteira	Cassetto
18	Plano de fuego	Firebox	Atre du foyer	Piano de fogo	Piano di fuoco
19	Rejilla	Grate	Grille	Grelha	Griglia
20	Base horno	Oven base	Base four	Base forno	Base forno
21	Guía	Guide	Guide	Guia	Guida
22	Techo horno	Oven ceiling	Toit four	Tecto forno	Tetto forno
23	Cuerpo	Body	Corps	Corpo	Corpo
24	Salida de humos	Smoke outlet	Sortie de fumées	Saída de fumos	Uscita di fumi
25	Trasera cuerpo	Back part of the body	Arrière corps	Traseira corpo	Parte posteriore corpo
26	Base	Base	Base	Base	Base
27	Cámara aire	Chamber air	Chambre d'air	Câmara ar	Camera aria
28	Techo cámara	Chamber ceiling	Toit chambre	Tecto câmara	Tetto camera
29	Collarín salida aire	Air exit collar	Collerette de sortie d'air	Anel saída ar	Collare uscita aria
30	Bandeja	Tray	Plateau	Tabuleiro	Vassoio
31	Ventilador	Fan	Ventilateur	Ventilador	Ventilatore
32	Maneta puerta inferior	Lower door handle	Manette porte inférieur	Alavanca porta inferior	Maniglia porta inferiore
33	Maneta puerta horno	Oven door handle	Manette porte four	Alavanca porta forno	Maniglia porta forno
34	Termómetro	Thermometer	Thermomètre	Termómetro	Termometro
35	Conductor aire secundario	Secondary air driver	Conducteur d'air secondaire	Conduto ar secundário	Conduttore d'aria secondaria
36	Ladrillo refractario	Firebrick	Brique réfractaire	Tijolo refractário	Matton refrattario
37	Vermiculita trasera derecha	Right rear vermiculite	Vermiculite arrière droite	Vermiculite traseira direita	Vermiculita posteriore destra
38	Vermiculita trasera izquierda	Left rear vermiculite	Vermiculite arrière gauche	Vermiculite traseira esquerda	Vermiculita posteriore sinistra
39	Vermiculita lateral	Lateral vermiculite	Vermiculite latérale	Vermiculite lateral	Vermiculita laterale
40	Conductor aire secundario	Secondary air driver	Conducteur d'air secondaire	Conduto ar secundário	Conduttore d'aria secondaria

INDICE | INDEX | INDEX | ÍNDICE | INDICE

13. CONDICIONES DE GARANTÍA	177
13.1. CONDICIONES PARA RECONOCER COMO VÁLIDA LA GARANTÍA	177
13.2. CONDICIONES PARA RECONOCER COMO NO VÁLIDA LA GARANTÍA	177
13.3. QUEDAN EXCLUIDOS DE LA GARANTÍA	177
13.4. EXCLUSIÓN DE RESPONSABILIDAD	177
13.5. INDICACIONES EN CASO DE FUNCIONAMIENTO ANÓMALO DEL MODELO	177
13. WARRANTY CONDITIONS	178
13.1. WARRANTY WILL BE VALID IF	178
13.2. WARRANTY WILL NOT BE VALID IF	178
13.3. EXCLUDED FROM THE WARRANTY	178
13.4. EXCLUSION OF LIABILITY	178
13.5. INDICATIONS IN CASE OF ABNORMAL FUNCTIONING OF THE MODEL	178
13. CONDITIONS DE LA GARANTIE	179
13.1. CONDITIONS D'ACCEPTATION DE LA GARANTIE	179
13.2. CONDITIONS DE NON-ACCEPTATION DE LA GARANTIE	179
13.3. NE SONT PAS COUVERTS PAR LA GARANTIE	179
13.4. EXCLUSION DE RESPONSABILITÉ	179
13.5. INDICATION EN CAS DE FONCTIONNEMENT ANORMAL DU MODÈLE	179
13. CONDIÇÕES DA GARANTIA	180
13.1. CONDIÇÕES PARA RECONHECER COMO VÁLIDA A GARANTIA	180
13.2. CONDIÇÕES PARA RECONHECER COMO NÃO VÁLIDA A GARANTIA	180
13.3. FICAM EXCLUÍDOS DA GARANTIA	180
13.4. EXCLUSÃO DE RESPONSABILIDADE	180
13.5. INDICAÇÕES EM CASO DE FUNCIONAMENTO INCORRECTO DO MODELO	180
13. CONDIZIONI DI GARANZIA	181
13.1. CONDIZIONI PER RICONOSCERE COME VALIDA LA GARANZIA	181
13.2. CONDIZIONI PER RICONOSCERE COME NON VALIDA LA GARANZIA	181
13.3. ESCLUSI DELLA GARANZIA	181
13.4. ESCLUSIONE DI RESPONSABILITÀ	181
13.5. INDICAZIONI IN CASO DI MALFUNZIONAMENTO ANOMALO DEL PRODOTTO	181

13. CONDICIONES DE GARANTÍA

Bronpi Calefacción S.L. certifica que este aparato satisface todos los requisitos y normativas de fabricación y se compromete a reparar o reponer las piezas cuya rotura o deterioro en la estructura de chapa se manifieste en un período de 5 años, ampliándose a 7 años en el caso de estructura o cuerpo fijo en aparatos de fundición. La pintura, así como las partes móviles como el salva troncos, rejilla, deflector así como el sistema eléctrico (ventiladores, termostato, resistencia) en aquellos modelos que lo posean, tendrán en todos los casos garantía de 2 años, siempre y cuando se hayan cumplido las normas de instalación y uso indicados por el fabricante y que se adjuntan en el presente manual.

El presente certificado de garantía expedido por Bronpi Calefacción S.L. se extiende a la reparación o sustitución del aparato o cualquier pieza defectuosa del mismo bajo los siguientes condicionantes:

13.1. CONDICIONES PARA RECONOCER COMO VÁLIDA LA GARANTÍA

La garantía únicamente será reconocida como válida si:

1. El modelo se ha instalado por personal cualificado con acreditación conforme a las normas de aplicación y respetando las normas de instalación del presente manual y la normativa vigente en cada región o país.
2. El aparato debe ser testado en funcionamiento durante un tiempo suficiente previo a las operaciones complementarias de montaje de revestimientos, pinturas, conexiones varias, etc. La garantía no responderá ante los cargos derivados de la desinstalación y posterior instalación del mismo así como del valor de los objetos y/o enseres del lugar de ubicación.
3. Se haya rellenado y firmado el certificado de la garantía en el que figuren el nombre del vendedor autorizado y el nombre del comprador.
4. El defecto aparece en un plazo de tiempo anterior al estipulado desde la factura de compra del cliente. La fecha será constatada por la propia factura que deberá estar correctamente cumplimentada y en la que aparecerá el nombre del vendedor autorizado, el nombre del comprador, la descripción del modelo adquirido e importe abonado. Dicho documento debe estar conservado en buen estado y ser mostrado al SAT en caso de actuación. Transcurrido ese tiempo o tras el incumplimiento de las condiciones más abajo expuestas, la garantía quedará anulada.

LA GARANTÍA VIENE RECOGIDA SEGÚN LA DIRECTIVA EUROPEA Nº 1999/44.

13.2. CONDICIONES PARA RECONOCER COMO NO VÁLIDA LA GARANTÍA

1. No cumplir con las condiciones descritas anteriormente.
2. Expiración del periodo de garantía desde la fecha de compra del modelo.
3. Falta de la documentación fiscal, alteración o ilegibilidad de la factura así como ausencia del número de garantía del modelo.
4. Errores en la instalación o que la misma no se haya realizado conforme a las normas vigentes y contenidas en el presente manual.
5. No cumplimiento en lo relativo a los mantenimientos, ni a las revisiones del modelo especificados en el manual.
6. Modificaciones inadecuadas del aparato o daños en el modelo debido al cambio de componentes no originales o actuaciones realizadas por personal no autorizado por Bronpi Calefacción S.L.
7. Presencia de instalaciones eléctricas y/o hidráulicas no conformes con las normas en vigor.
8. Daños causados por fenómenos normales de corrosión o deposición típicos de las instalaciones de calefacción. Igualmente para calderas de agua.
9. Daños derivados del uso impropio del producto, modificaciones o manipulaciones indebidas y, en especial, de las cargas de leña superiores a lo especificado o del uso de combustibles no autorizados, según prescripciones del presente manual.
10. Daños derivados de agentes atmosféricos, químicos, electroquímicos, ineficacia o falta de conducto de humos y otras causas que no dependan de la fabricación del aparato.
11. Todos los daños derivados del transporte (se recomienda revisar minuciosamente los productos en el momento de su recepción) deberán ser comunicados inmediatamente al distribuidor y se reflejarán en el documento de transporte y en la copia del transportista.

13.3. QUEDAN EXCLUIDOS DE LA GARANTÍA

1. Las obras. La garantía no responderá a los cargos derivados de la desinstalación y posterior instalación del mismo así como el valor de los objetos y/o enseres del lugar de ubicación.
2. **La garantía en ningún caso cubrirá la rotura del cristal.** Este tipo de cristal está homologado para resistir un choque térmico de hasta 750°C, temperatura que no llega a alcanzarse en el interior del aparato, por lo que la rotura del mismo sólo se deberá a una manipulación inadecuada, motivo no contemplado en garantía.
3. Las juntas, rejillas de chapa o hierro fundido y cualquier pieza de fundición sometidas a deformación y/o roturas derivadas de un mal uso, combustible inadecuado o sobrecarga de combustible.
4. Las piezas cromadas o doradas y, en revestimientos, la mayólica y/o piedra. Las variaciones cromáticas, cuarteados, veteados, manchas y pequeñas diferencias de las piezas, no alteran la calidad del producto y no constituyen motivo de reclamación ya que son características naturales de dichos materiales. Igualmente, las variaciones que presenten respecto a las fotos que aparecen en el catálogo.
5. Para aquellos productos que utilizan agua, las piezas del circuito hidráulico ajenas al producto.
6. Para aquellos productos que utilizan agua, el intercambiador de calor queda excluido de la garantía cuando no se instale un circuito anticóndensación.
7. Para aquellos productos que utilizan agua, las operaciones de purgado necesarias para eliminar el aire de la instalación.
8. Se excluyen también de la garantía las intervenciones derivadas de instalaciones de alimentación de agua, electricidad y componentes externos a los modelos donde el cliente puede intervenir directamente durante el uso.
9. Los trabajos de mantenimiento y cuidados de la chimenea e instalación.
10. La sustitución de piezas no prolonga la garantía del aparato. La pieza sustituida tendrá 6 meses de garantía desde su instalación.

13.4. EXCLUSIÓN DE RESPONSABILIDAD

Bronpi Calefacción S.L. bajo ningún concepto asumirá indemnización alguna por daños directos o indirectos causados por el producto o derivados de éste.

13.5. INDICACIONES EN CASO DE FUNCIONAMIENTO ANÓMALO DEL MODELO

En caso de mal funcionamiento del aparato, el consumidor seguirá las siguientes indicaciones:

- Consultar la tabla de resolución de problemas que se adjunta en el manual.
- Verificar si el problema está cubierto por la garantía.
- Contactar con el distribuidor Bronpi donde adquirió el modelo llevando consigo la factura de compra y datos acerca de dónde se encuentra el modelo instalado.
- En caso de encontrarse el modelo en garantía y tal como se prevé en la DL n.º 24 de 02/02/2002 deberá contactar con el distribuidor donde compró el producto. El distribuidor contactará con Bronpi Calefacción S.L. que le dará la información pertinente sobre la solución a adoptar.

13. WARRANTY CONDITIONS

Bronpi Calefacción S.L. certifies that this equipment comply with all manufacturing requirements and regulations and it is committed to repair or replace broken or damaged pieces of the sheet structure if it is informed before a period of time of 5 years, and 7 years for the structure or fixed body of cast-iron equipments. The paint, as well as mobile parts such as the grille, baffle plate, or the glass protector for logs as well as the electrical system (fans, thermostat, resistor, in those models who have it) have 2 years warranty if the installation and use norms recommended by the manufacturer in this manual have been fulfilled.

This warranty certificate issued by Bronpi Calefacción S.L. extends to the repair and replacement of the equipment or any defective piece under the following conditions:

13.1. WARRANTY WILL BE VALID IF

The warranty will only be valid if:

1. The equipment has been installed by qualified personnel with accreditation according to the norms and respecting the installation norms of this manual and the current regulations in each region or country.
2. The equipment must be tested for a sufficient time before additional operations of coating, paint, connections, etc. The warranty will not respond to the charges derived from uninstalling or installing again as well as the value of objects located in the installation room.
3. The warranty certificate must be completed and signed, and it must include the authorized seller name and the name of the purchaser.
4. The defect appears within a period of time not more than the one stipulated since purchase invoice of the client. The date will be confirmed by the invoice and it should be completed properly, including the authorized seller name, the name of the purchaser, the description of the model and the purchase price. This document must be preserved in good conditions and the Technical Assistance Service may require it. After this time or if the following conditions have not been accomplished, the warranty shall terminate.

THE WARRANTY COMPLIES WITH THE EUROPEAN DIRECTIVE N° 1999/44.

13.2. WARRANTY WILL NOT BE VALID IF

1. Do not comply with the following conditions.
2. Expiration date of the warranty since the date of purchase of the model.
3. Lack of fiscal documentation, alteration or ineligibility of the invoice as well as the lack of warranty number of the model.
4. Mistakes of the installation or the installation itself do not comply with the current norms and included in this manual.
5. Do not comply with the servicing of the model such as described in the manual.
6. Improper modifications or damages to the equipment due to the change of non-original components or actions performed by persons not authorized by Bronpi Calefacción S.L.
7. Presence of electrical and/or hydraulic installations which do not comply with the regulations.
8. Damages caused by normal corrosion or deposition phenomena typical of heating systems. Likewise for water boilers.
9. Damages caused by the improper use of the product, modifications or improper handling and, in particular, load of firewood over the one specified or unauthorized use of fuels, as prescribed in this manual.
10. Damages resulting from atmospheric, chemical and electrochemical agents as well as the inefficiency or lack of flue pipe and other causes not deriving from the manufacture of the equipment.
11. All transport damages (it is recommended to check carefully the product when you receive it) should be reported immediately to the distributor and will be reflected in the transport document and on the copy of the carrier.

13.3. EXCLUDED FROM THE WARRANTY

1. Construction works. The warranty will not respond to the charges derived from uninstalling or installing again as well as the value of objects located in the installation room.
2. **The warranty will never cover the breaking of the glass.** This type of glass is certified to withstand a thermal shock up to 750°C and this temperature is not achieved inside the equipment. For this reason, the break of the glass would only be due to an improper handling, reason not covered by the warranty.
3. The joints, sheet or cast-iron grates or any other cast-iron piece that have suffered a deformation and/or break derived from an improper use or fuel or an overload of fuel.
4. Chrome or golden pieces and majolica and/or stone. Chromatic variations and differences in the quartering, graining or spots of the pieces do not change the quality of the product and this is not a reason for complaint because these are natural features of these materials. Likewise, the variations from the pictures that appear in the catalogue.
5. For products that use water, pieces of the hydraulic circuit unconnected with the product.
6. For products that use water, the heat exchanger is excluded from the warranty if an anti-condensation circuit is not installed.
7. For products that use water, blow down operations necessary to remove the air from the system.
8. Interventions derived from water supply installations, electricity and external components where customers can intervene directly during the use are also excluded from the warranty.
9. Maintenance and servicing tasks of the fireplace and the installation.
10. Replacement of parts does not extend the warranty of the equipment. The replaced part will have 6 months warranty since it is installed.

13.4. EXCLUSION OF LIABILITY

Bronpi Calefacción S.L. under no circumstances will accept any compensation for direct or indirect damages caused by the product or derived from it.

13.5. INDICATIONS IN CASE OF ABNORMAL FUNCTIONING OF THE MODEL

In case of malfunction of the equipment, the consumer will follow the next indications:

- Check the troubleshooting guide of this manual.
- Check if the problem is covered by the warranty.
- Contact your distributor where you bought the model and carry the purchase invoice and the information about where the product is installed.
- In the event that the model is covered under warranty, as provided by the DL n24 of 02/02/2002, you should contact the distributor where you bought the product. The distributor will contact Bronpi Calefacción S.L. and they will provide the distributor with the information about the solution.

13. CONDITIONS DE LA GARANTIE

Bronpi Calefacción S.L. certifie que cet appareil est conforme à toutes les exigences et réglementation de fabrication et s'engage à réparer ou remplacer les pièces dont la rupture ou l'endommagement de la structure en tôle dans une période de 5 ans, élargie à 7 ans dans le cas de structure ou corps fixe des appareils en fonte. La peinture, ainsi que les parties amovibles comme la barre de maintien des bûches, grille, déflecteur ainsi que le système électrique (ventilateur, thermostat, résistance) dans les modèles qui l'ont, auront dans tous les cas une garantie de 2 ans, à condition d'avoir respecté les normes d'installation et d'usage indiquées par le fabricant qui sont mentionnées dans ce manuel.

Le présent certificat de garantie délivré par Bronpi Calefacción S.L. est destiné à la réparation ou au remplacement de l'appareil ou toute pièce défectueuse dans les conditions suivantes:

13.1. CONDITIONS D'ACCEPTATION DE LA GARANTIE

La garantie sera uniquement valable si:

1. Le modèle a été installé par du personnel qualifié avec une accréditation conforme aux normes d'application et en respectant les normes d'installation du présent manuel et la réglementation en vigueur dans chaque région ou pays.
2. L'appareil doit être testé en fonctionnement pendant une longueur de temps suffisante antérieure aux opérations complémentaires de montage de revêtements, peintures, connexions divers, etc. La garantie ne répondra pas aux charges dérivées de la désinstallation et une postérieure installation ni de la valeur des objets et/ou effets du lieu de situation.
3. Le certificat de garantie où figurent le nom du vendeur autorisé, le nom d'acheteur et validé par le SAT a été rempli et signé.
4. Le défaut apparaît dans un temps antérieur à la date stipulée de la facture d'achat du client. La date sera constatée par la facture même qui devra être correctement remplie et où apparaîtra le nom du vendeur autorisé, le nom de l'acheteur, la description du modèle acquis et le montant payé. Ce document doit être gardé dans un bon état et être montré au SAT en cas d'action. Après ce temps ou après le manquement des conditions décrites ci-après, la garantie restera annulée.

LA GARANTIE EST CONFORME À LA DIRECTIVE EUROPÉENNE N° 1999/44.

13.2. CONDITIONS DE NON-ACCEPTATION DE LA GARANTIE

1. Ne pas respecter les conditions décrites ci-dessus.
2. Expiration de la période de garantie à compter de la date d'achat du modèle.
3. Absence de la documentation fiscale, modification ou l'illisibilité de la facture ainsi que l'absence du numéro de la garantie du modèle.
4. Erreurs dans l'installation ou si elle n'a pas été réalisée conformément aux normes en vigueur et contenues dans le présent manuel.
5. Non-respect en matière de maintenance, ni de révisions des modèles spécifiés dans le manuel.
6. Modifications inadéquates de l'appareil ou dommage dans le modèle à cause du changement des composants non-originaux ou actions réalisées par personnel non-autorisé par Bronpi Calefacción S.L.
7. Présence d'installations électriques et/ou hydrauliques non-conformes aux normes en vigueur.
8. Dommages causés par des phénomènes normaux de corrosion ou déposition typiques des installations de chauffage. Identique pour chaudières d'eau.
9. Dommages à cause d'un usage erroné du produit, modifications ou manipulations non autorisées, et en particulier des chargements de bois supérieurs à celui indiqué ou de l'usage de combustibles non autorisés, selon les prescriptions du présent manuel.
10. Dommages à cause d'agents atmosphériques, chimiques, électrochimiques, inefficacité ou manque de conduit de fumées et des autres causes qui ne sont pas dépendantes de la fabrication de l'appareil.
11. Tous les dommages à cause du transport (on recommande une analyse détaillée des produits au moment de la réception) devront être immédiatement communiqués au distributeur et seront mentionnés sur le document de transport et sur la copie du transporteur.

13.3. NE SONT PAS COUVERTS PAR LA GARANTIE

1. Les chantiers. La garantie ne répondra pas aux frais engagés de la désinstallation et son après installation du même ainsi que la valeur des objets et/ou effets du lieu de situation.
2. La garantie ne s'appliquera pas à la rupture de la vitre. Ce type de vitre est homologué pour résister un choc thermique de 750°C, température que n'arrive pas à l'intérieur de l'appareil, donc sa rupture sera juste due à une manipulation inadéquate, motif non considéré par la garantie.
3. Les joints, grilles en tôle ou fonte et toute autre pièce en fonte soumis à déformation et/ou ruptures dérivées d'un mauvais usage, combustible inadéquat ou surcharge de combustible.
4. Les pièces chromées ou dorées et, en revêtements, la faïence et/ou pierre. Les variations chromatiques, craquelés, veinure, taches et petites différences des pièces, ne changent rien à la qualité du produit et ne constituent pas un motif de réclamation car ce sont des caractéristiques naturelles de ces matériaux. De la même façon, les variations par rapport aux images qui apparaissent dans le catalogue.
5. Pour tous les produits qui utilisent de l'eau, les pièces du circuit hydraulique indépendantes du produit.
6. Pour tous les produits qui utilisent de l'eau, l'échangeur de chaleur est exclu de la garantie s'il n'y a pas un circuit anti-condensation.
7. Pour tous les produits qui utilisent de l'eau, les opérations de purge nécessaires pour éliminer l'air de l'installation.
8. Sont aussi exclues de la garantie les interventions causées par les installations d'alimentation en eau, électricité et composants externes aux modèles où le client peut intervenir pendant l'usage.
9. Les travaux de maintenance et conservation de la cheminée et installation.
10. Le remplacement de pièces n'allonge pas la garantie de l'appareil. La pièce remplacée aura 6 mois de garantie depuis son installation.

13.4. EXCLUSION DE RESPONSABILITÉ

En aucun cas, le dédommagement n'est pas pris en charge pour Bronpi Calefacción S.L. à cause de dommages directs ou indirects pour le produit ou dérivés de celui-ci.

13.5. INDICATION EN CAS DE FONCTIONNEMENT ANORMAL DU MODÈLE

En cas de mauvais fonctionnement de l'appareil, le consommateur suivra les indications suivantes:

- Consulter le tableau de résolution de problèmes joint au manuel.
- Vérifier si le problème est couvert par la garantie.
- Contacter le distributeur Bronpi où vous avez acquis le modèle en portant la facture d'achat et les données avec l'information pour installer le modèle.
- Si le modèle est en garantie et selon le DL n24 de 02/02/2002 vous devrez contacter le distributeur où vous avez acheté le produit. Le distributeur contactera Bronpi Calefacción S.L. qui lui donnera l'information concernant sur la solution à adopter.

13. CONDIÇÕES DA GARANTIA

A Bronpi Calefacción S.L. certifica que este aparelho satisfaz todos os requisitos e normativas de fabrico e compromete-se a reparar ou repor as peças cuja rotura ou deterioro na estrutura da chapa se manifestar num período de 5 anos, ampliando-se até 7 anos no caso de estrutura ou corpo fixo em aparelhos de fundição. A pintura, assim como as partes móveis como o salva troncos, grelha, deflector bem como o sistema eléctrico (ventiladores, termostato, resistência) nos modelos que o possuírem têm em todos os casos uma garantia de 2 anos, desde que se tenham cumprido as normas de instalação e uso indicados pelo fabricante e que se anexam no presente manual. O presente certificado de garantia emitido pela Bronpi Calefacción S.L. estende-se à reparação ou substituição do aparelho ou qualquer peça com defeito tendo em conta as seguintes condicionantes:

13.1. CONDIÇÕES PARA RECONHECER COMO VÁLIDA A GARANTIA

A garantia unicamente será reconhecida como válida nos seguintes casos:

1. O modelo foi instalado por pessoal qualificado com acreditação conforme às normas de aplicação e respeitando as normas de instalação do presente manual e a normativa vigente em cada região ou país.
2. O aparelho deve ser testado em funcionamento durante um tempo suficiente prévio às operações complementares de montagem de revestimentos, pinturas, ligações várias, etc. A garantia não responde perante cargas derivadas da desinstalação e posterior instalação do mesmo bem como do valor dos objectos e/ou pertenças do lugar de localização.
3. Tenha sido preenchido e assinado o certificado de garantia onde figure o nome do vendedor autorizado, o nome do comprador.
4. O defeito aparece num prazo de tempo anterior ao estipulado desde a factura de compra do cliente. A data será constatada com a própria factura que deverá estar correctamente preenchida e onde vai aparecer o nome do vendedor autorizado, o nome do comprador, a descrição do modelo adquirido e o valor pago. O referido documento deve estar conservado em bom estado e ser mostrado ao SAT em caso de actuação. Decorrido esse tempo ou após o não cumprimento das condições expostas a seguir, a garantia fica anulada.

A GARANTIA MENCIONADA ESTÁ EM CONFORMIDADE COM A DIRECTIVA EUROPEIA Nº 1999/44.

13.2. CONDIÇÕES PARA RECONHECER COMO NÃO VÁLIDA A GARANTIA

1. Não cumprir as condições descritas anteriormente
2. Expiração do período de garantia a partir da data de compra do modelo.
3. Falta da documentação fiscal, alteração ou ilegibilidade da factura bem como ausência do número de garantia do modelo.
4. Erros na instalação ou que a mesma não se tenha realizado em conformidade com as normas vigentes e contidas no presente manual.
5. Não cumprimento relativamente à manutenção, nem às revisões dos modelos especificados no manual.
6. Modificações desadequadas do aparelho ou danos no modelo devido à mudança de componentes não originais ou actuações realizadas por pessoal não autorizado pela Bronpi Calefacción S.L.
7. Presença de instalações eléctricas e/ou hidráulicas que não estejam em conformidade com as normas em vigor.
8. Danos causados por fenómenos de corrosão típicos das instalações de aquecimento. Igualmente para caldeiras de água.
9. Danos derivados do uso impróprio do produto, alterações ou manipulações indevidas e, principalmente, das cargas de lenha superiores ao especificado ou do uso de combustíveis não autorizados, segundo prescrições do presente manual.
10. Danos derivados de agentes atmosféricos, químicos, ou electroquímicos, ineficácia ou falta de conduta de fumos e outras causas que não dependam do fabrico do aparelho.
11. Todos os danos derivados do transporte (recomenda-se rever minuciosamente os produtos no momento da sua recepção) devem ser comunicados imediatamente ao distribuidor e ficar reflectidos no documento de transporte e na cópia da empresa transportadora.

13.3. FICAM EXCLUÍDOS DA GARANTIA

1. Obras: a garantia não responderá pelos encargos derivados da desinstalação e posterior instalação do equipamento nem pelo valor dos objetos e/ou equipamentos do local de localização.
2. **A garantia não vai cobrir em nenhum caso a rotura do vidro.** Este tipo de vidro está homologado para resistir um choque térmico de até 750°C, temperatura que não chega a ser atingida no interior do aparelho, pelo que a rotura do mesmo apenas se deverá a uma manipulação desadequada, motivo não contemplado na garantia.
3. As juntas, grelhas de chapa ou ferro fundido e qualquer peça de fundição submetidas a deformação e/ou roturas derivadas de um mau uso, combustível desadequado ou sobrecarga de combustível.
4. As peças cromadas ou douradas e, em revestimentos, a faiança e/ou pedra. As variações cromáticas, marmoreados, manchas e pequenas diferenças das peças, não alteram a qualidade do produto e não constituem motivo de reclamação uma vez que são características naturais dos referidos materiais. Igualmente, as variações que surjam relativamente às fotos que aparecem no catálogo.
5. Para os produtos que utilizam água, as peças do circuito hidráulico alheias ao produto.
6. Para os produtos que utilizam água, o permutado de calor fica excluído da garantia quando não for instalado um circuito anti-condensação.
7. Para os produtos que utilizam água, as operações de purga necessárias para eliminar o ar da instalação.
8. Ficam excluídas também da garantia as intervenções derivadas de instalações de alimentação de água, electricidade e componentes externos aos modelos onde o cliente pode intervir directamente durante o uso.
9. Os trabalhos de manutenção e cuidados da lareira e instalação.
10. A substituição de peças não prolonga a garantia do aparelho. A peça substituída tem 6 meses de garantia a partir do momento da sua instalação.

13.4. EXCLUSÃO DE RESPONSABILIDADE

A Bronpi Calefacción S.L. não assumirá, sob nenhum conceito, indemnização alguma por danos directos ou indirectos, causados pelo produto ou derivados do mesmo.

13.5. INDICAÇÕES EM CASO DE FUNCIONAMENTO INCORRECTO DO MODELO

Em caso de funcionamento incorrecto do equipamento, o consumidor seguirá as seguintes indicações:

- Consultar a tabela de resolução de problemas anexada ao manual.
- Verificar se o problema se encontra coberto pela garantia.
- Contactar o distribuidor Bronpi onde adquiriu o modelo, levando a factura de compra e os dados relativos ao local onde se encontra o modelo instalado.
- Caso o modelo esteja dentro da garantia, e tal como previsto no DL nº 24 de 02/02/2002, deverá contactar o distribuidor a quem comprou o produto. O distribuidor contactará a Bronpi Calefacción S.L. que dará a informação pertinente sobre a assistência do SAT oficial ou outra solução requerida.

13. CONDIZIONI DI GARANZIA

BRONPI Calefacción S. L. certifica che questa unità soddisfa tutti i requisiti e gli standard di produzione e si impegna a riparare o sostituire le parti rotte o danneggiate della struttura in lamiera in un periodo di cinque anni o 7 anni nel caso della struttura o corpo fisso apparecchiatura nei apparecchi in ghisa. La vernice, così come le parti mobili come il salvatrochi, la griglia, il deflettore e l'impianto elettrico (ventilatori, termostato, resistenza) in modelli che li possiedono, hanno in tutti i casi 2 anni di garanzia, a condizione di aver completato le norme di installazione e utilizzazione specificati dal fabbricante e presenti in questo manuale.

Questo certificato di garanzia rilasciato da BRONPI Calefacción SL estende alla riparazione o sostituzione del apparecchio o qualsiasi parti difettose alle seguenti condizioni:

13.1. CONDIZIONI PER RICONOSCERE COME VALIDA LA GARANZIA

La garanzia sarà considerata valida solo se:

1. Il modello è stato installato da personale qualificato accreditati secondo le norme e i regolamenti di attuazione rispettando le norme di installazione di questo manuale e le norme vigenti in ogni regione o paese.
2. L'apparecchio dovrebbe essere testato in funzionamento prima delle operazioni di montaggio, vernice, connessioni, etc. La garanzia non risponde ai costi derivanti dalla disinstallazione e installazione e il valore degli oggetti e/o beni nel luogo di installazione.
3. Il certificato di garanzia è stato compilato e firmato con il nome del rivenditore autorizzato, il nome del compratore.
4. Il difetto appare prima dal momento stabilito dalla fattura di compra del cliente. La data sarà provata dalla fattura che deve essere debitamente completata e in cui deve apparire il nome del rivenditore autorizzato, il nome del compratore, la descrizione del modello acquistato e il prezzo pagato. Questo documento deve essere conservato in buone condizioni ed essere disponibile per il servizio d'assistenza tecnica. Trascorso questo tempo o dopo il fallimento delle seguenti condizioni, la garanzia non sarà valida.

LA GARANZIA VIENE RACCOLTA SECONDO LA DIRETTIVA EUROPEA N° 1999/44.

13.2. CONDIZIONI PER RICONOSCERE COME NON VALIDA LA GARANZIA

1. Violazione delle condizioni descritti sopra.
2. Scadenza del periodo di garanzia a partire dalla data di acquisto del modello.
3. La mancanza di documenti fiscali, numero di fattura alterati o illeggibili e mancanza del numero di garanzia del modello.
4. Errori d'installazione o che non si è fatta in conformità alle norme vigenti e contenute in questo manuale.
5. Nessun rispetto per quanto riguarda la manutenzione o revisioni del modello specificati nel manuale.
6. Modificazioni impropri o danni al modello a causa di cambiare i componenti non originali o azioni da personale non autorizzato da BRONPI Calefacción S.L.
7. Presenza d'impianti elettrici e/o idraulici non conformi alle norme.
8. Danni causati da fenomeni normali di corrosione o deposizione tipici di installazioni di riscaldamento. Allo stesso modo per le caldaie ad acqua.
9. I danni causati da un uso improprio del prodotto, modificazioni o manipolazione indebita e, in particolare, i carichi di legna superiori o l'uso di combustibili non autorizzati, come prescritto in questo manuale.
10. Danni derivanti da agenti atmosferici, chimici, elettrochimici, l'inefficienza o mancanza di canna fumaria e altre cause non derivanti dalla fabbricazione del modello.
11. Tutti i danni causati dal trasporto (si consiglia di controllare attentamente i prodotti al momento della ricezione) devono essere segnalati immediatamente al fornitore e si rifletterà nel documento di trasporto e sulla copia del trasportatore.

13.3. ESCLUSI DELLA GARANZIA

1. Lavori d'opera. La garanzia non risponde ai costi derivanti dalla disinstallazione e installazione e il valore degli oggetti e/o beni nel luogo di installazione.
2. **In nessun caso il vetro è coperto dalla garanzia.** Questo tipo di vetro è certificato per resistere a shock termico fino a 750°C, temperatura che non è raggiunta all'interno dell'apparato, in modo che la rottura è causata dal uso improprio, ragione non coperta nella garanzia.
3. Giunti, griglie metalliche o in ghisa o qualsiasi parte in ghisa soggetti a deformazioni e/o rotture derivanti da uso improprio, combustibile improprio o sovraccarico di combustibile.
4. Pezzi cromati o dorati e, nei rivestimenti, maioliche e/o pietra. Variazioni cromatiche, macchie e piccole differenze nei pezzi, non alterano la qualità del prodotto e non costituiscono motivo di reclamo, perché sono caratteristiche naturali di questi materiali. Allo stesso modo, i variazioni rispetto all'immagini che appaiono nel catalogo.
5. Per i prodotti che utilizzano l'acqua, le parti del circuito idraulico al di fuori del prodotto.
6. Per i prodotti che funzionano con acqua, lo scambiatore di calore è escluso dalla garanzia quando un circuito anticondensazione non è installato.
7. Per i prodotti che utilizzano l'acqua, le operazioni di spurgo necessarie per eliminare l'aria dal sistema.
8. Gli interventi derivanti d'installazioni di approvvigionamento d'acqua, elettricità e componenti esterni dove il cliente può intervenire direttamente durante l'utilizzazione sono esclusi dalla garanzia.
9. La manutenzione e la cura del camino e l'installazione.
10. La sostituzione di parti non estende la garanzia dell'apparecchio. Il pezzo sostituito avrà 6 mesi di garanzia dall'installazione.

13.4. ESCLUSIONE DI RESPONSABILITÀ

Bronpi Calefacción S.L. in nessun caso assumerà risarcimento per danni diretti o indiretti causati dal prodotto o derivati dal prodotto.

13.5. INDICAZIONI IN CASO DI MALFUNZIONAMENTO ANOMALO DEL PRODOTTO

In caso di malfunzionamento del modello, il consumatore utilizzerà le seguenti indicazioni:

- Fare riferimento alla guida per risoluzione di problemi allegata nel manuale.
- Verificare se il problema è coperto dalla garanzia.
- Contattare il rivenditore BRONPI dove il modello è stato acquistato portando la fattura e i dati su dove è installato il modello.
- Nel caso in cui il modello è coperto dalla garanzia come previsto dal DL n24 al 02/02/2002, deve contattare il rivenditore dove il prodotto è stato acquistato. Il rivenditore contatterà BRONPI Calefacción SL che vi darà informazioni sulla soluzione da adottare.



Descarga este manual en versión digital.
Download this manual in digital version.
Télécharger ce manuel en version digitale.
Baixe o manual em versão digital.
Scarica questo manuale in versione digitale.



Para cualquier consulta, por favor, diríjase al distribuidor donde fue adquirido.
Please, do not hesitate to contact your dealer for further information.
Por favor, não hesite em contactar o seu distribuidor para obter mais informações.
S'il vous plaît, n'hésitez pas à contacter votre distributeur si vous avez des autres questions.
Per favore, non esitate a contattare il vostro distributore per altri informazioni.